

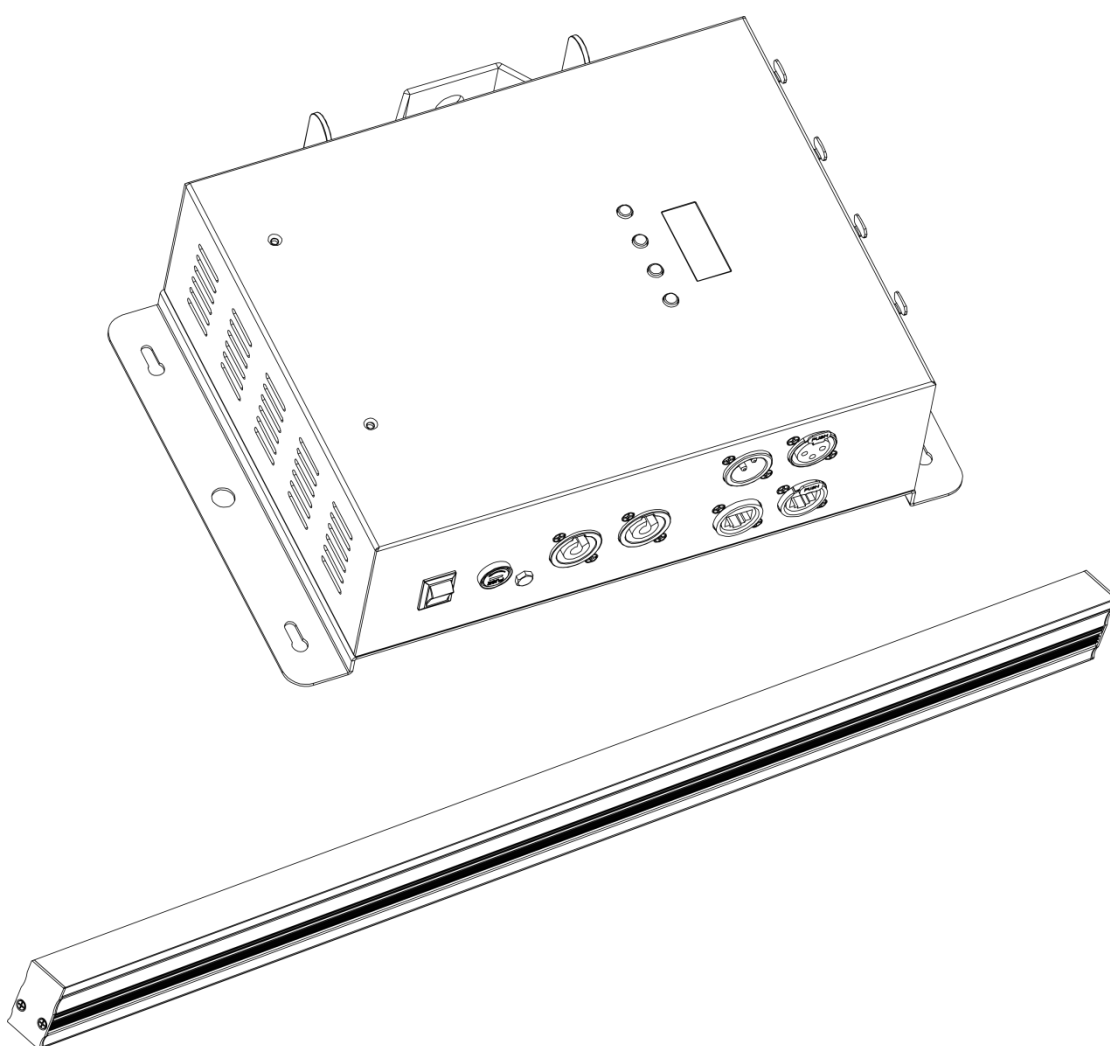

**HANDLEIDING**



**NEDERLANDS**

**LED Octostrip Set MKII 100 cm V1**

**Bestelcode: 42232**

## Inhoudsopgave

<b>Waarschuwing</b> .....	3
Veiligheidsinstructies.....	3
Bepalingen voor het gebruik .....	5
Rigging .....	5
Aansluiting op de netspanning.....	6
Retourneren .....	7
Claims.....	7
<b>Beschrijving van het apparaat</b> .....	8
Overzicht .....	8
Voorzijde .....	9
Achterzijde .....	10
<b>Installatie</b> .....	10
<b>Instellingen en gebruik</b> .....	10
Besturingsstanden .....	11
Eén Octostrip (automatische stand, ingebouwde programma's, geluidsgestuurd en statische kleuren) .....	11
Meerdere Octostrips (master-slavebesturing).....	11
Meerdere Octostrips (DMX-besturing) .....	12
Meerdere Octostrips (ArtNet-besturing).....	13
<b>Verbinding maken met een netwerk</b> .....	14
ArtNet-instellingen.....	14
Een datakabel maken.....	15
Besturingssoftware .....	15
Het koppelen van fixtures .....	16
Datakabels.....	16
Bedieningspaneel.....	17
Besturingsstand.....	17
DMX-adrestoewijzing.....	17
Menuoverzicht .....	18
Hoofdmenuopties.....	19
1. Automatisch .....	19
2. Ingebouwde programma's.....	19
3. Master/slave .....	20
4. DMX-512 .....	20
5. Netwerkinstellingen .....	20
5.1. Signaalbron .....	20
5.2. IP-adres.....	21
5.3. Netmasker.....	21
5.4. Net .....	21
5.5. Subnet.....	21
5.6. Universe .....	21
5.7. MAC-adres.....	21
6. Geluidsgestuurd .....	22
7. Statische kleuren.....	22
8. Instellingen .....	22
8.1. Ledstand .....	22
8.2. DMX-fouten.....	22
8.3. Displayinstellingen .....	23
8.4. Reset .....	23
9. Software-informatie.....	23
DMX-kanalen .....	23
6 kanalen.....	23
8 kanalen.....	24

14 kanalen.....	26
24 kanalen.....	29
26 kanalen.....	30
50 kanalen.....	35
96 kanalen (alleen bij gebruik van de ledstrips van 50 cm) .....	45
112 kanalen (alleen bij gebruik van de ledstrips van 50 cm) .....	46
192 kanalen (alleen bij gebruik van de ledstrips van 100 cm) .....	48
208 kanalen (alleen bij gebruik van de ledstrips van 100 cm) .....	49
<b>Onderhoud</b> .....	51
De zekering vervangen .....	51
<b>Problemen oplossen</b> .....	51
Geen licht.....	51
Geen respons op DMX.....	52
<b>Productspecificaties</b> .....	54
<b>Afmetingen</b> .....	55
<b>Opmerkingen</b> .....	56

## Waarschuwing



**Lees voor uw eigen veiligheid deze handleiding zorgvuldig door voordat u het apparaat voor de eerste keer opstart!**



### Instructies bij het uitpakken

Pak bij ontvangst van dit product de doos onmiddellijk voorzichtig uit en controleer de inhoud. Controleer of alle onderdelen aanwezig zijn en dat er niets is beschadigd. Als u transportschade aan de onderdelen constateert of als de verpakking onjuist is behandeld, moet u de dealer hier onmiddellijk van op de hoogte brengen en het verpakkingsmateriaal bewaren voor inspectie. Bewaar de doos en alle verpakkingsmaterialen. Als een apparaat naar de fabriek moet worden geretourneerd, is het belangrijk dat het in de originele doos en verpakkingsmateriaal wordt geretourneerd.

### Uw levering omvat:

- Showtec LED Octostrip Set MKII 100 cm: controller
- 8x 100 cm ledstrips
- 8x 5-polige XLR-kabel (5 m)
- Pro Power-voedingskabel (1,5 m)
- Gebruikershandleiding

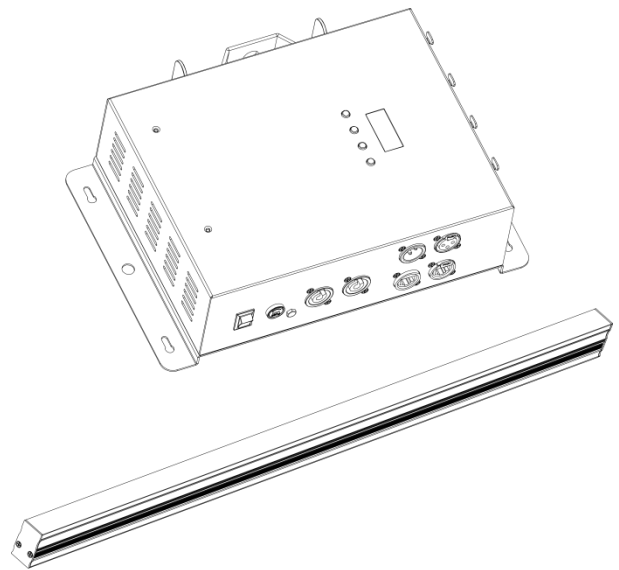

### Verwachte levensduur leds

De helderheid van leds neemt in de loop van de tijd af. WARMTE is hierbij cruciaal en leidt tot een snellere achteruitgang. Wanneer leds in clusters worden geplaatst, worden ze warmer dan wanneer ze individueel of in optimale omstandigheden worden geplaatst. Hierdoor zal de levensduur van de leds aanzienlijk korter zijn, wanneer alle leds op vol vermogen worden gebruikt. Indien een lange levensduur belangrijk is, moet u voor een lagere bedrijfstemperatuur zorgen. U kunt hierbij denken aan het verlagen van de omgevingstemperatuur en de intensiteit van de projectie.



### LET OP!

**Houd dit apparaat uit de buurt van regen en vocht!  
Trek de stekker uit het stopcontact voordat u de behuizing opent!**



### Veiligheidsinstructies

Iedereen die betrokken is bij de installatie, het gebruik en het onderhoud van dit apparaat moet:

- gekwalificeerd zijn
- de instructies in deze handleiding volgen



**LET OP! Wees voorzichtig bij wat u doet.  
De hoge spanning op de kabels kan leiden tot  
gevaarlijke elektrische schokken bij aanraking!**



Voordat u het apparaat voor de eerste keer aanzet, moet u controleren of deze bij het transport niet is beschadigd.

Raadpleeg bij eventuele schade uw dealer en gebruik het apparaat niet.

Om het apparaat in een perfecte conditie te houden en het veilig te kunnen gebruiken, is het van essentieel belang dat de gebruiker de veiligheidsinstructies en de waarschuwingen in deze handleiding navolgt.

Wees u ervan bewust dat schade veroorzaakt door wijzigingen aan het apparaat niet wordt gedekt door de garantie.

Dit apparaat bevat geen onderdelen die door de gebruiker kunnen worden vervangen. Onderhoud dient alleen door gekwalificeerde technici te worden uitgevoerd.

### **BELANGRIJK:**

De fabrikant is niet aansprakelijk voor schade als gevolg van het niet naleven van de instructies in deze handleiding, of door het aanbrengen van wijzigingen aan het apparaat.

- Zorg ervoor dat de voedingskabel nooit in contact komt met andere kabels! Wees bijzonder voorzichtig met de voedingskabel en alle aansluitingen met netspanning!
- Verwijder nooit waarschuwingen of informatiestickers van het apparaat.
- Dek de aarde-aansluiting nooit af.
- Laat geen kabels rondslingeren.
- Steek geen voorwerpen in de ventilatieopeningen.
- Sluit dit apparaat niet aan op een dimmerpack.
- Schakel het apparaat niet snel achter elkaar aan en uit, dit kan de levensduur van het apparaat verkorten.
- Raak tijdens het gebruik de behuizing van het apparaat niet met blote handen aan (de behuizing wordt erg heet). Laat het apparaat minstens vijf minuten afkoelen voordat u het aanraakt.
- Stel het apparaat niet bloot aan schokken en trillingen. Voorkom het gebruik van brute kracht tijdens de installatie of het gebruik van het apparaat.
- Gebruik het apparaat alleen binnenshuis en voorkom contact met water of andere vloeistoffen.
- Gebruik het apparaat uitsluitend nadat u hebt gecontroleerd of de behuizing goed is afgesloten en of alle schroeven goed zijn vastgedraaid.
- Gebruik het apparaat uitsluitend als u bekend bent met de functies.
- Voorkom blootstelling aan vuur en plaats het apparaat niet in de buurt van ontvlambare vloeistoffen of gassen.
- Pak het apparaat altijd vast bij de transporthandgrepen.
- De behuizing moet tijdens het gebruik gesloten blijven.
- Laat altijd 50 cm ruimte vrij rond het apparaat, zodat de lucht goed kan circuleren.
- Als het apparaat niet in gebruik is of als het schoongemaakt moet worden, moet u de stekker uit het stopcontact halen. Haal altijd de kabel met de stekker uit het stopcontact. Haal de stekker nooit uit het stopcontact door aan het netsnoer te trekken.
- Zorg dat het apparaat niet blootgesteld wordt aan extreme hitte, vocht of stof.
- Zorg dat de netspanning niet hoger is dan de spanning die op de achterzijde vermeld staat.
- Zorg ervoor dat het netsnoer nooit bekneld raakt en gebruik het snoer niet als het is beschadigd. Controleer van tijd tot tijd het apparaat en het netsnoer.
- Als het apparaat is gevallen of een klap heeft opgelopen, moet u onmiddellijk de stekker uit het stopcontact trekken. Laat het apparaat voor gebruik nakijken door een gekwalificeerde technicus.
- Schakel het apparaat niet onmiddellijk in nadat het is blootgesteld aan grote temperatuurschommelingen (bv. na transport). Condens kan het apparaat beschadigen. Laat het apparaat uitgeschakeld op kamertemperatuur komen.
- Stop onmiddellijk met het gebruik van uw Showtec-apparaat als het niet goed werkt. Pak het apparaat zorgvuldig in (bij voorkeur in de oorspronkelijke verpakking) en retourneer het voor reparatie aan uw Showtec-dealer.
- Alleen voor gebruik door volwassenen. De fixture moet buiten het bereik van kinderen worden gemonteerd. Laat het draaiende apparaat nooit onbeheerd achter.
- Probeer niet de thermostaatschakelaar of de zekeringen te omzeilen.
- De gebruiker is verantwoordelijk voor een juiste plaatsing en correct gebruik van de LED Octostrip. De fabrikant is niet aansprakelijk voor schade als gevolg van misbruik of onjuiste installatie van dit apparaat.

- Dit apparaat voldoet aan beschermingsklasse I. Het is daarom cruciaal dat de geel/groene aansluiting geaard wordt.
- Reparaties, onderhoud en elektrische aansluitingen dienen uitsluitend door een gekwalificeerde technicus uitgevoerd te worden.
- GARANTIE: geldig tot één jaar na aankoopdatum.



### Bepalingen voor het gebruik

- Dit apparaat is niet ontworpen voor continu gebruik. Regelmatige onderbrekingen in het gebruik zorgen dat het apparaat lange tijd zonder defecten meegaat.
- De afstand tussen de lichtbron en het projectievlak dient minimaal 1 meter te zijn.
- Als het apparaat enige tijd niet wordt gebruikt, ontkoppelt u het van de voeding door de stroom te onderbreken of de stekker uit het stopcontact te halen. Daarmee vermindert u slijtage en verlengt u de levensduur.
- De maximale omgevingstemperatuur  $t_a = 40^{\circ}\text{C}$  dient nooit te worden overschreden.
- De relatieve luchtvochtigheid mag niet hoger zijn dan 50%, met een omgevingstemperatuur van  $40^{\circ}\text{C}$ .
- Als dit apparaat op een andere wijze wordt gebruikt dan beschreven in deze handleiding, kan het product beschadigd raken en zal de garantie komen te vervallen.
- Ieder ander gebruik kan leiden tot gevaren als kortsluiting, brandwonden, elektrische schokken, het ontploffen van lampen, vastlopen enz.

*Hierbij brengt u de veiligheid van uzelf en anderen in gevaar!*

### Rigging

*Volg de Europese en nationale richtlijnen met betrekking tot het ophangen van apparatuur (rigging), opzetten van trussen en alle andere veiligheidskwesties.*

*Voer de installatie niet zelf uit!*

*Laat de installatie altijd uitvoeren door gekwalificeerd personeel!*

*Onjuiste installatie kan ernstig letsel en/of schade aan eigendommen veroorzaken!*

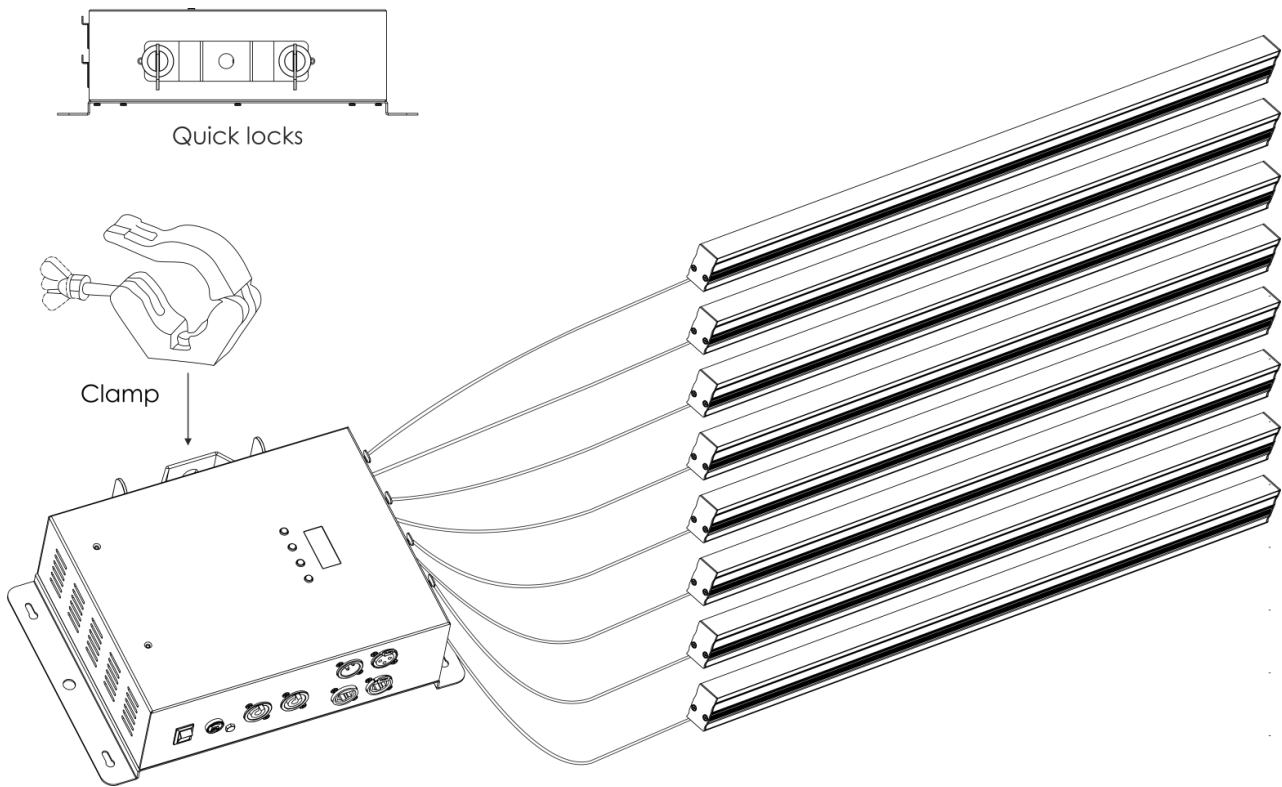

De LED Octostrip Set MKII 100 cm kan op een vlakke podiumvloer worden geplaatst of met een klem en de meegeleverde quicklocks aan een truss worden bevestigd.

## Aansluiting op de netspanning

Sluit het apparaat met de stekker aan op de netspanning.

Let er altijd op of de juiste kabel op de juiste plaats wordt aangesloten.

Internationaal	EU-kabel	VK-kabel	VS-kabel	Pen
L	BRUIN	ROOD	GEEL/KOPER	FASE
N	BLAUW	ZWART	ZILVER	NEUTRAAL
	GEEL/GROEN	GROEN	GROEN	BESCHERMAARDE

*Zorg dat het apparaat altijd goed is geaard!*

*Onjuiste installatie kan ernstig letsel en/of schade aan eigendommen veroorzaken!*



**Retourneren**

Geretourneerde handelswaar moet voldoende gefrankeerd en in de originele verpakking worden verzonden. Verzending onder rembours of via een antwoordnummer is niet mogelijk. De verpakking moet duidelijk voorzien zijn van het retournummer (RMA-nummer). Geretourneerde producten zonder retournummer worden geweigerd. Highlite zal aldus geretourneerde goederen of eventuele aansprakelijkheid niet accepteren. Bel Highlite 0031-455667723 of stuur een e-mail naar [aftersales@highlite.com](mailto:aftersales@highlite.com) en vraag een retournummer aan voordat u het apparaat verstuurt. Zorg dat u het modelnummer, serienummer en een korte beschrijving van de reden voor retournering bij de hand hebt. Verpak het apparaat goed, schade tijdens verzending als gevolg van ondeugdelijke verpakking komt voor rekening van de klant. Highlite behoudt zich het recht voor naar eigen goeddunken product(en) te repareren of te vervangen. Als suggestie willen we aangeven dat een stevige verpakking zoals gebruikt door UPS, of een dubbelwandige doos altijd een veilige keuze is.

**Opmerking: als u een retournummer ontvangt, noteer dan de volgende gegevens en sluit die bij in de doos:**

- 01) Uw naam
- 02) Uw adres
- 03) Uw telefoonnummer
- 04) Een korte beschrijving van het probleem

**Claims**

De klant is verplicht om de geleverde goederen onmiddellijk na ontvangst te controleren op tekortkomingen en/of zichtbare gebreken, of deze controle uit te voeren na aankondiging dat de goederen ter beschikking staan. Schade die optreedt tijdens de verzending valt onder de verantwoordelijkheid van de pakketdienst en de schade moet daarom bij ontvangst van de handelswaar aan de koerier worden gemeld.

Het is de verantwoordelijkheid van de klant om transportschade te melden en te claimen bij de pakketdienst. Transportschade moet binnen één dag na ontvangst van de verzending bij ons worden gemeld.

Eventuele retourzendingen moeten altijd gefrankeerd worden verzonden. De retourzending moet vergezeld gaan van een brief met de reden voor retourzending. Onvoldoende gefrankeerde retourzendingen worden geweigerd, tenzij anders schriftelijk overeengekomen.

Klachten die op ons betrekking hebben, moeten binnen tien werkdagen na ontvangst van de factuur schriftelijk of per fax worden ingediend. Na deze periode worden klachten niet meer in behandeling genomen.

Klachten worden alleen in behandeling genomen als de klant tot dusver aan alle voorwaarden van de overeenkomst heeft voldaan, ongeacht de overeenkomst waaruit deze verplichting kan worden afgeleid.



## Beschrijving van het apparaat

### Funcies

De LED Octostrip MKII 100 cm is een volledige plug-and-play set, en bestaat uit 8 ledstrips, een controller en 8 XLR-verlengkabels van 5 meter. De nieuwe LED Octostrip kan de 8 afzonderlijke RGB-secties van elke strip besturen, met bijbehorende dimmer- en stroboscoopinstellingen. De controller ondersteunt het ArtNet-protocol waardoor het apparaat in volledige RGB-stand (192 kanalen) kan worden gebruikt. De vernieuwde kleurvoorinstellingen en ingebouwde kleurenovergangen voor zowel horizontaal als verticaal gebruik zijn te bedienen via DMX (in 6-, 8-, 14-, 24-, 26- en 50-kanalaalstand).



Bovendien kan de nieuwe Octostrip MKII 100 cm ook worden aangesloten op de Octostrip MKI.



In dat geval is het echter niet aan te raden om de beide versies van het apparaat in de automatische stand te gebruiken, omdat de ingebouwde programma's verschillen.

- Voeding: AC 100-240 V, 50/60 Hz
- Stroomverbruik: 52 W (op vol vermogen)
- Besturingsprotocol: DMX-512, ArtNet
- Ingebouwde programma's: 21 programma's
- DMX-kanalen: 6, 8, 14, 24, 26, 50, 96, 112, 192, 208 kanalen
- Maximale kabellengte: 5 m
- Aansluitingen Pro power-aansluiting, 3-polige XLR IN/OUT, 5-polige XLR ledstrip OUT, ArtNet RJ45 IN/OUT
- Besturingsstanden: Automatisch, ingebouwde programma's, geluidsgestuurd, statische kleuren, master/slave, DMX/ArtNet
- Koeling: convector
- Dimmer: 0-100%
- Stroboscoop: 0-20 Hz
- Behuizing: gegoten aluminium
- Kleur: zwart
- IP-classificatie: IP20
- Zekering: T2L/250V
- Afmetingen (controller): 200 x 315 x 92 mm (LxBxH)
- Afmetingen (ledstrip): 1025 x 30 x 50 mm (LxBxH)
- Gewicht (controller): 2,5 kg
- Gewicht (8 ledstrips): 8 x 1,4 kg

Opmerking: het is mogelijk om een afzonderlijke LED Octostrip-controller aan te schaffen voor meer flexibiliteit.

### Optionele accessoires:

[42233](#) – Showtec Controller voor Octostrip MKII

### Overzicht

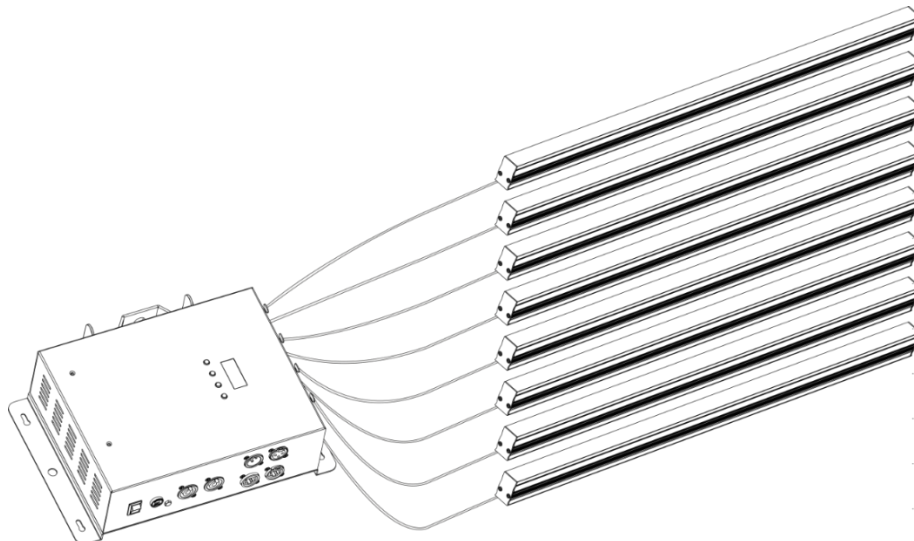

Afb. 01

Voorzijde

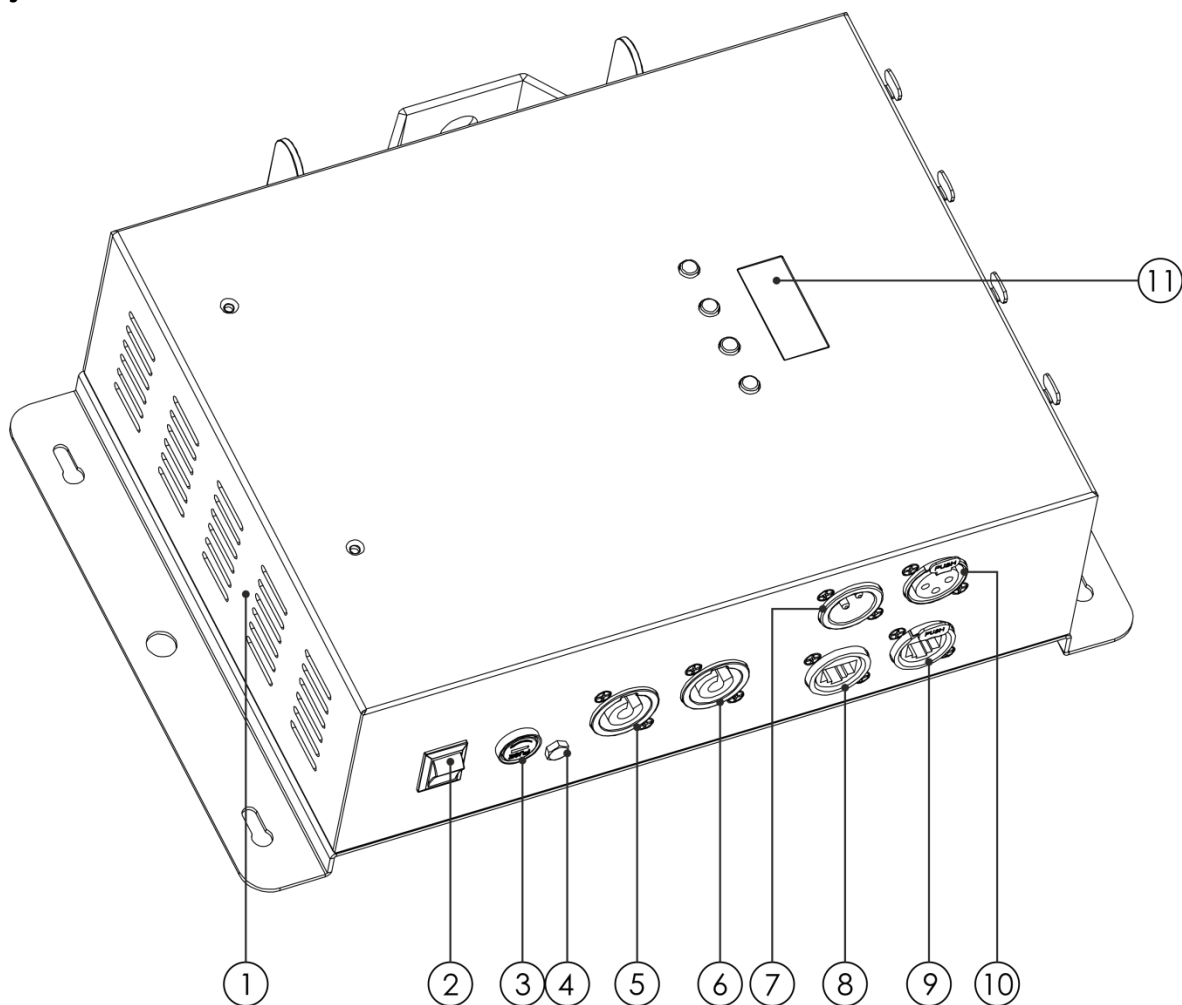

Afb. 02

- 01) Ventilatie-rooster
- 02) Aan-uitknop
- 03) Zekering T2L/250V
- 04) Aardeaansluiting
- 05) Pro Power-aansluiting blauw 100 - 240 V IN
- 06) Pro Power-aansluiting grijs 100 - 240 V OUT
- 07) 3-polige DMX-signaalaansluiting IN
- 08) RJ45 ArtNet-signaalaansluiting IN
- 09) RJ45 ArtNet-signaalaansluiting OUT
- 10) 3-polige DMX-signaalaansluiting OUT
- 11) LED-display en besturingsknoppen

## Achterzijde

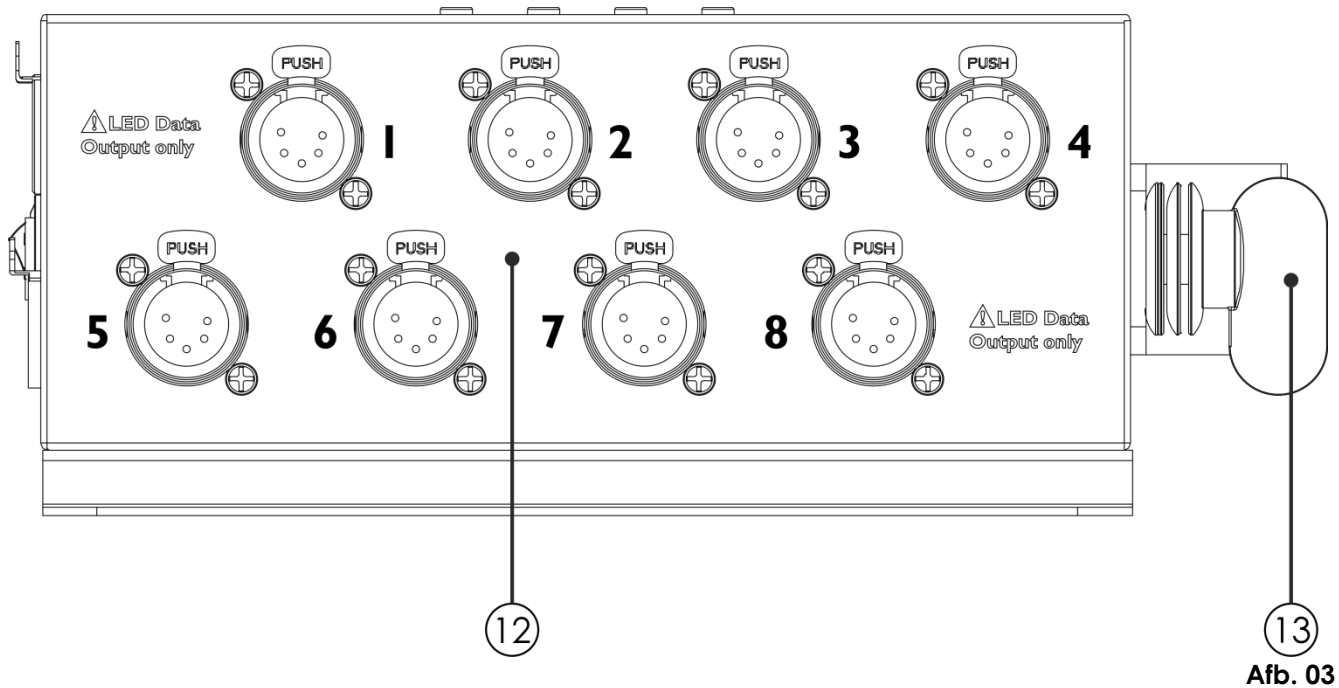

- 12) 5-polige XLR LED Octostrip MKII 1-8 OUT  
13) Montagebeugel + quicklocks

Afb. 03

## Installatie

Verwijder alle verpakkingsmaterialen van de LED Octostrip Set MKII 100 cm. Controleer of alle schuimplastic en opvulmaterialen verwijderd zijn. Sluit alle kabels aan.

**Steek de stekker niet in het stopcontact tot het gehele systeem goed opgesteld en aangesloten is. Trek altijd de stekker uit het stopcontact voordat u het apparaat schoonmaakt of reparaties uitvoert. Schade als gevolg van het niet naleven van deze instructie valt niet onder de garantie.**

## Instellingen en gebruik

Volg de onderstaande aanwijzingen aangezien deze betrekking hebben op de besturingsstand van uw voorkeur.

Voordat u de stekker in het stopcontact steekt, moet u altijd controleren of de netspanning overeenkomt met de specificaties van het product. Gebruik een product dat bedoeld is voor 120 V niet op een netspanning van 230 V, of omgekeerd.

Sluit het apparaat aan op het stopcontact.

## Besturingsstanden

- Er zijn zes standen:
- Automatische stand
  - Ingebouwde programma's
  - Geluidsgestuurd
  - Statische kleuren
  - Master/slave
  - DMX-512, ArtNet (6CH, 8CH, 14CH, 24CH, 26CH, 50CH, 96CH, 112CH, 192CH, 208CH)

### Eén Octostrip (automatische stand, ingebouwde programma's, geluidsgestuurd en statische kleuren)

- 01) Bevestig het apparaat aan een stevige truss. Laat minstens 50 centimeter aan alle kanten vrij voor goede luchtcirculatie.
- 02) Steek de stekker van de voedingskabel in een passend stopcontact.
- 03) Als de Octostrip niet is aangesloten via een DMX-kabel, dan werkt deze als een standaloneapparaat. Wanneer de Octostrip werkt in de geluidsgestuurde stand, reageert het apparaat op de achtergrondmuziek.
- 04) Zie pagina 19 en 22 voor meer informatie over de automatische stand, ingebouwde programma's, geluidsgestuurde stand en de statische-kleurenstand.

### Meerdere Octostrips (master-slavebesturing)

- 01) Bevestig het apparaat op een stevige truss. Laat minstens 50 centimeter aan alle kanten vrij voor goede luchtcirculatie.

- 02) Gebruik een 3-polige XLR-kabel om de Octostrips aan te sluiten.

De pennen:



- |     |         |   |
|-----|---------|---|
| 01) | Aarde   |   |
| 02) | Signaal | - |
| 03) | Signaal | + |

- 03) Koppel de apparaten zoals getoond in afb. 04. Sluit de DMX Out-connector van de eerste eenheid aan op de In-connector van de tweede eenheid met een DMX-signaalkabel. Herhaal dit desgewenst voor het aankoppelen van het tweede, derde en vierde apparaat.
- 04) Sluit de 8 meegeleverde ledstrips aan op de 5-polige XLR-uitgangen van de Octostrip.
- 05) U kunt dezelfde functies gebruiken op het masterapparaat, zoals beschreven op pagina's 19 en 22 (automatisch, ingebouwde programma's, geluidsgestuurd en statische kleuren). Dit betekent dat u op het masterapparaat de door u gewenste stand instelt en alle slaves hetzelfde zullen reageren als het masterapparaat.

### Meerdere Octostrips (master-slavebesturing)

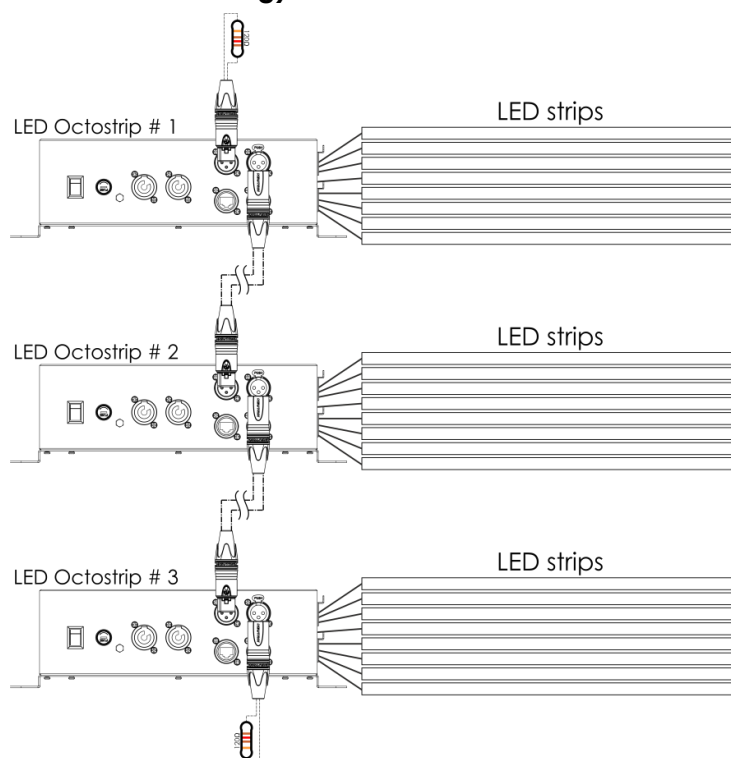

Afb. 04

## Meerdere Octostrips (DMX-besturing)

- 01) Bevestig het apparaat aan een stevige truss. Laat minstens 50 centimeter aan alle kanten vrij voor goede luchtcirculatie.
- 02) Gebruik altijd een veiligheidskabel (bestelcode 70140/70141).
- 03) Gebruik een 3-polige XLR-kabel om de Octostrips en andere apparaten aan te sluiten.



- 04) Koppel de apparaten zoals getoond in afb. 05. Sluit de DMX Out-connector van de eerste eenheid aan op de In-connector van de tweede eenheid met een DMX-signaalkabel. Herhaal dit desgewenst voor het aankoppelen van het tweede, derde en vierde apparaat.
- 05) Sluit een lichtcontroller aan op de ingang van het eerste apparaat met behulp van een DMX-kabel.
- 06) Sluit de 8 meegeleverde ledstrips aan op de 5-polige XLR-uitgangen van de Octostrip.
- 07) Sluit de voedingskabel aan: Steek het netsnoer in de Pro Power-aansluiting van elk van de apparaten, steek vervolgens het andere uiteinde van het netsnoer in een passend stopcontact, te beginnen bij het eerste apparaat. Steek de stekker niet in het stopcontact tot het gehele systeem goed opgesteld en aangesloten is.

## DMX-opstelling meerdere Octostrips

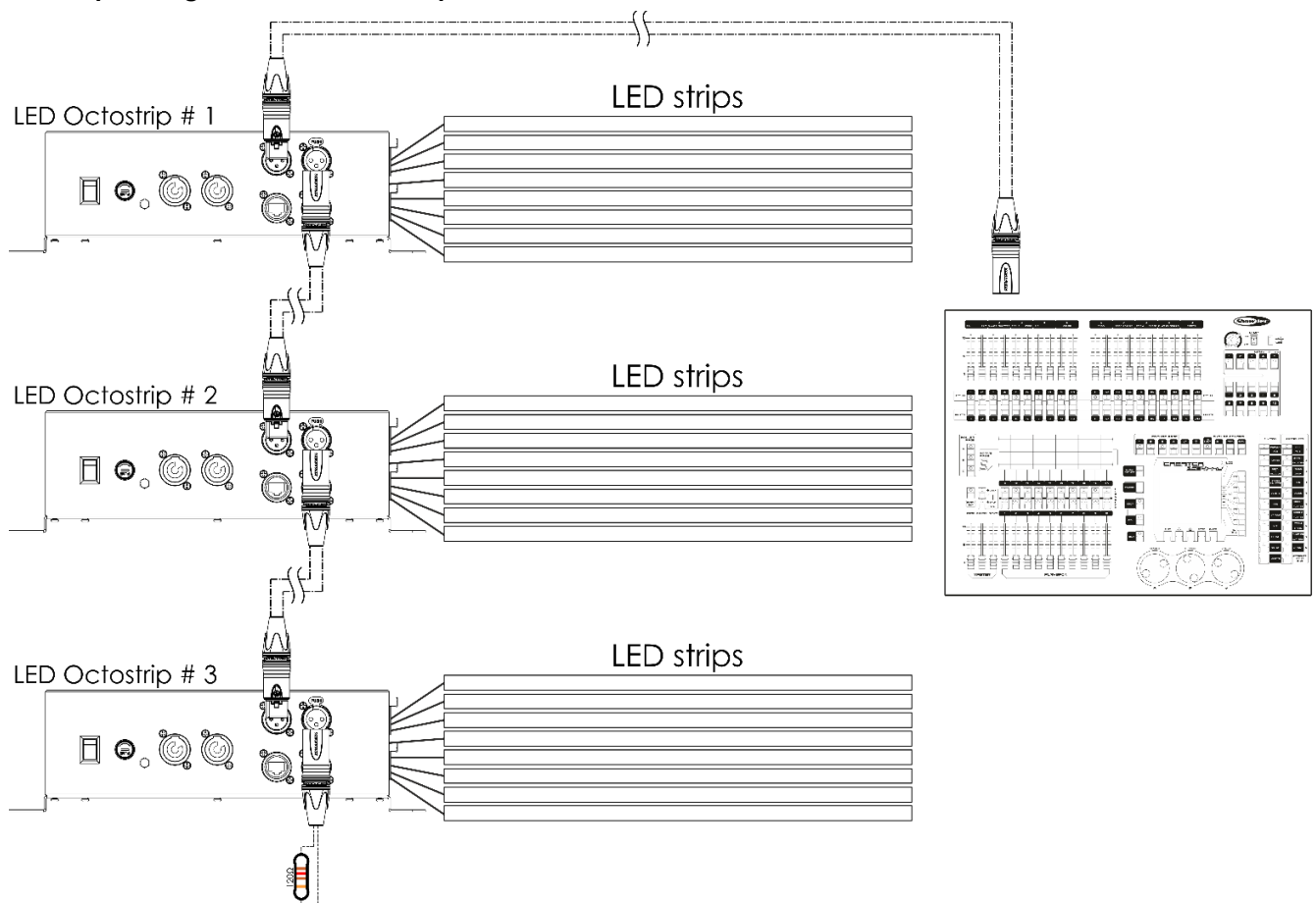

Afb. 05

Opmerking: sluit alle kabels aan voordat u de stekker in het stopcontact steekt

## Meerdere Octostrips (ArtNet-besturing)

- 01) Bevestig het apparaat aan een stevige truss. Laat minstens 50 centimeter aan alle kanten vrij voor goede luchtcirculatie.
- 02) Gebruik altijd een veiligheidskabel (bestelcode 70140/70141).
- 03) Gebruik een CAT-5-/CAT-6-kabel om de Octostrips en andere ArtNet-apparaten aan te sluiten.
- 04) Koppel de apparaten zoals getoond in afb. 06. Sluit de RJ45-uitgang van de eerste Octostrip aan op de ingang van de tweede eenheid met een CAT-5-/CAT-6-kabel. Herhaal dit desgewenst voor het aankoppelen van het tweede, derde en vierde apparaat.
- 05) Sluit een Windows- of Mac-computer waarop ArtNet-software is geïnstalleerd aan op de RJ45-ingang van de eerste Octostrip met een CAT-5- of CAT-6-kabel.
- 06) Sluit de voedingskabel aan: Steek het netsnoer in de Pro Power-aansluiting van elk van de apparaten, steek vervolgens het andere uiteinde van het netsnoer in een passend stopcontact, te beginnen bij het eerste apparaat. Steek de stekker niet in het stopcontact tot het gehele systeem goed opgesteld en aangesloten is.

## ArtNet-opstelling meerdere Octostrips

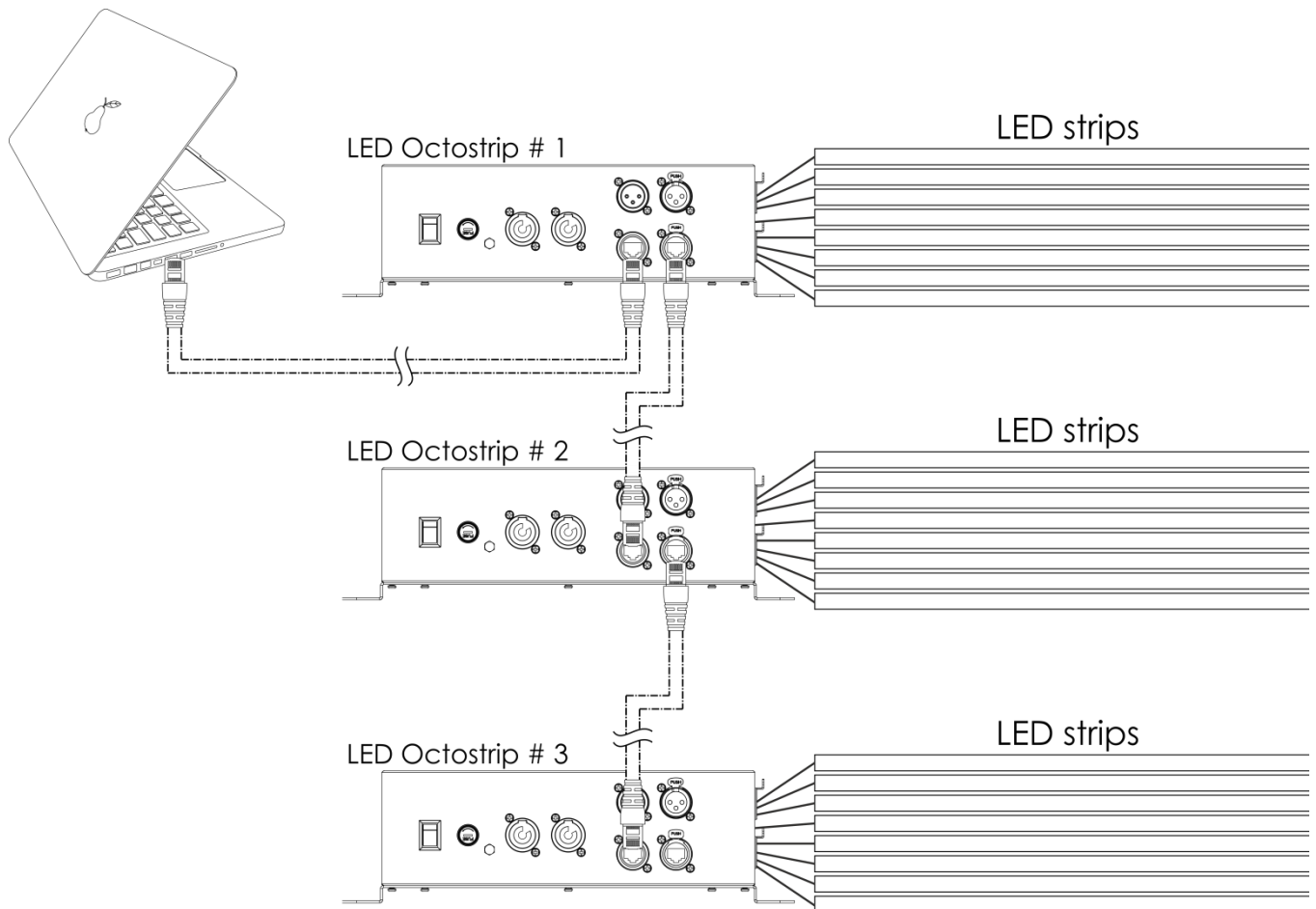

Afb. 06

**Opmerking: sluit alle kabels aan voordat u de stekker in het stopcontact steekt**

## Verbinding maken met een netwerk

---

### ArtNet-instellingen

- 01) Installeer ArtNet-software op uw Windows- of Mac-computer of gebruik een lichtcontroller die ArtNet ondersteunt.
- 02) Sluit de ledstrips aan op de Octostrip-controller.
- 03) Sluit de voeding aan op de Octostrip.
- 04) Sluit de ethernetconnector van het apparaat aan op de ethernetconnector van uw software/lichtcontroller met een CAT-5/CAT-6-kabel.
- 05) Stel het IP-adres in van uw software/lichtcontroller in op **2.x.x.x** of **10.x.x.x**, afhankelijk van de ArtNet-instellingen.
- 06) Stel het subnetmasker in op **255.0.0.0**, op zowel de Octostrip-controller als in uw software/lichtcontroller. Zorg ervoor dat alle fixtures in het netwerk een **uniek IP-adres hebben**.
- 07) Als u meer dan één fixture wilt aansluiten, volgt u het voorbeeld hieronder.

### Voorbeeld:

- 01) Zorg ervoor dat elke aangesloten Octostrip een **uniek IP-adres heeft**.
- 02) Zorg ervoor dat het subnetmasker van elk apparaat is ingesteld op **255.0.0.0**.
- 03) Stel de universe van de eerste Octostrip in op **1**.
- 04) Stel het DMX-adres van de eerste Octostrip in op **001**.
- 05) Als u de Octostrip in bijvoorbeeld de 8-kanalsstand wilt gebruiken, stelt u het DMX-adres van de twee Octostrip in op **9**, het adres van de derde op **17**, enz.
- 06) Zodra u de limiet van 512 DMX-kanalen hebt bereikt, stelt u de universe van de volgende Octostrip in op **2**. U beschikt nu over nog eens 512 DMX-adressen en u kunt nog veel meer apparaten aansluiten.
- 07) Als u meerdere Octostrips aansluit, kunt u stappen 3-6 maximaal 15 keer herhalen, waarbij u telkens een oplopend universe-getal gebruikt (er zijn er 15 beschikbaar).
- 08) Als u zelfs nog meer apparaten wilt aansluiten, stelt u de netwaarde van de volgende Octostrip in op **2**.
- 09) Herhaal stappen 3-7 totdat u de netlimiet bereikt (elk net bestaat uit 15 universes. Er zijn in totaal 127 netten. Het aantal netten is afhankelijk van de software die u gebruikt). Deel met de software (zoals **102101** – Arkaos Media Master Express) alle aangesloten apparaten in met de bovenstaande instellingen.
- 10) De Octostrips zijn nu klaar voor gebruik.
- 11) Bij het maken van grote installaties raden wij u aan om een 16-bit, ethernet-switch met hoge snelheid te gebruiken om het ArtNet-datasignaal te verdelen.

## Een datakabel maken

U kunt een standaard ETHERNETKABEL gebruiken ter vervanging van de benodigde datakabel voor het versturen van data naar de LED Octostrip MKII 100 cm.

### Volg de onderstaande instructies om een extra netkabel te maken.

Neem een standaardnetkabel (CAT-5/ 5E /6) en maak verbinding met de RJ45-aansluiting, zoals getoond in de onderstaande afbeelding (afb. 07). De draden moeten nu als volgt zijn gekleurd:

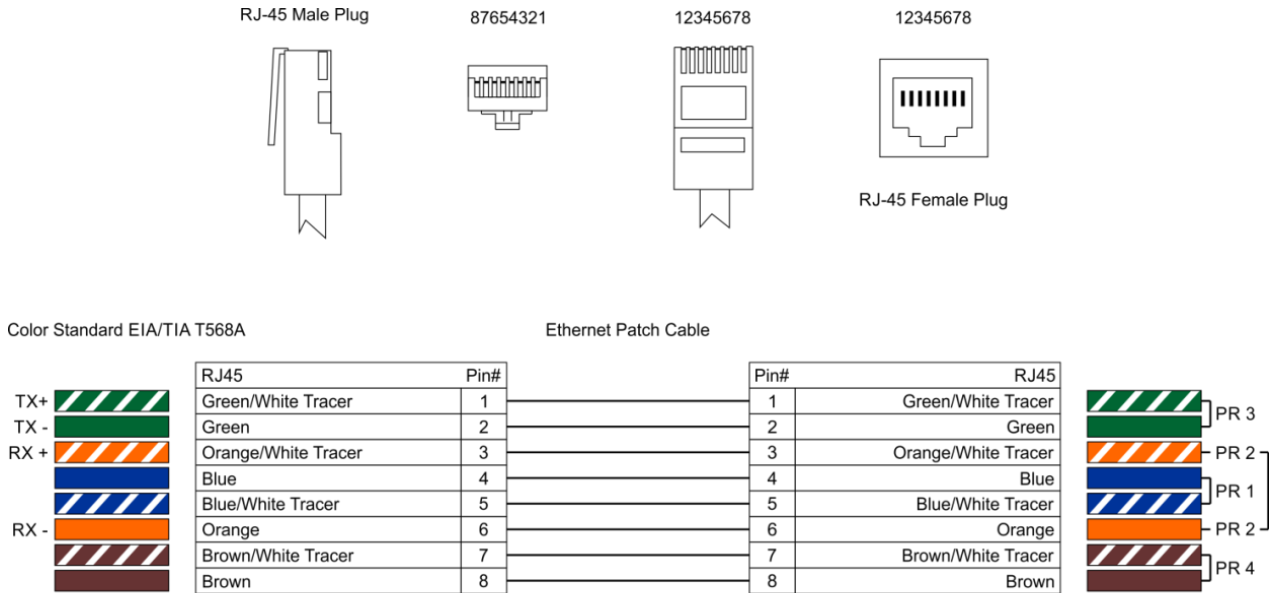

Afb. 07

## Besturingssoftware

In combinatie met software van Arkaos of DMT kunt u video met de LED Octostrip MKII afspelen. U hoeft slechts alle Octostrips aan te sluiten en uw software te starten.

### [102101](#)

Arkaos Media Master Express 5.0  
De laatste update van de mediaserversoftware.

### [102201](#)

Arkaos Media Master Pro 5.0  
Professionele DMX videosoftware voor belichtingsontwerpers



## Het koppelen van fixtures

Voor het uitvoeren van lichtshows op één of meerdere fixtures met een DMX-512-controller of het uitvoeren van gesynchroniseerde shows op twee of meerdere fixtures in een master-slaveopstelling hebt u een seriële datalink nodig. Het gecombineerde aantal benodigde kanalen voor alle fixtures op een seriële datalink bepaalt het aantal fixtures dat de datalink kan aansturen.

**Belangrijk:** Fixtures op een seriële datalink moeten in een enkele lijn aan elkaar worden gekoppeld. Om te voldoen aan de EIA-485-norm mogen er niet meer dan 30 apparaten worden aangesloten op een enkele datalink. Het aansluiten van meer dan 30 fixtures op een enkele datalink zonder gebruik te maken van een optisch geïsoleerde DMX-splitter kan leiden tot interferentie op het digitale DMX-signaal.



Aanbevolen maximale afstand voor DMX-datalink: 100 meter

Aanbevolen maximumaantal fixtures op een DMX-datalink: 30 fixtures

## Datakabels

Voor het koppelen van fixtures hebt u datakabels nodig. U kunt door DAP Audio gecertificeerde DMX-kabels direct bestellen bij de dealer/distributeur, of deze zelf maken. Als u ervoor kiest uw eigen kabels te maken, moet u datakabels gebruiken met een hoge signaalkwaliteit die minder gevoelig zijn voor elektromagnetische interferentie.

### DAP Audio DMX-datakabels

- DAP Audio-basismicrofoonkabel voor allround gebruik. Gebalanceerd. XLR/M 3-polig > XLR/F 3-polig. **Bestelcode** FL01150 (1,5 m), FL013 (3 m), FL016 (6 m), FL0110 (10 m), FL0115 (15 m), FL0120 (20 m).
- DAP Audio X-type datakabel XLR/M 3-pin > XLR/F 3-pin. **Bestelcode** FLX0175 (0,75 m), FLX01150 (1,5 m), FLX013 (3 m), FLX016 (6 m), FLX0110 (10 m).
- DAP Audio-kabel voor de veeleisende gebruiker, met uitzonderlijke geluidskwaliteit en een stekker gemaakt door Neutrik®. **Bestelcode** FL71150 (1,5 m), FL713 (3 m), FL716 (6 m), FL7110 (10 m).
- DAP Audio-kabel voor de veeleisende gebruiker, met uitzonderlijke geluidskwaliteit en een stekker gemaakt door Neutrik®. **Bestelcode** FL7275 (0,75 m), FL72150 (1,5 m), FL723 (3 m), FL726 (6 m), FL7210 (10 m).
- DAP Audio 110 Ohm kabel met digitale signaaltransmissie. **Bestelcode** FL0975 (0,75 m), FL09150 (1,5 m), FL093 (3 m), FL096 (6 m), FL0910 (10 m), FL0915 (15 m), FL0920 (20 m).
- DAP Audio-datakabel FL08 DMX/AES-EBU, XLR/M 5-polig > XLR/F 5-polig. **Bestelcode** FL08150 (1,5 m), FL083 (3 m), FL086 (6 m), FL0810 (10 m), FL0820 (20 m).
- DAP Audio DMX-adapter: 5-polig/3-polig. **Bestelcode** FLA29.
- DAP Audio DMX-adapter: 3-polig/5-polig. **Bestelcode** FLA30.

### DAP Audio PC-interfacekabels

- CAT-5-kabel 7,6 mm matblauw PVC. **Bestelcode** FL55150 (1,5 m), FL553 (3 m), FL556 (6 m), FL5510 (10 m), FL5515 (15 m), FL5520 (20 m).
- CAT-6-kabel (aanbevolen voor beste gegevensoverdracht). **Bestelcode** FL563 (3 m), FL566 (6 m), FL5610 (10 m), FL5615 (15 m), FL5640 (40 m).

De LED Octostrip Set MKII 100 cm kan in de **besturingsstand** worden aangestuurd door een lichtcontroller, of zonder controller in de **standalonestand**.

### Bedieningspaneel

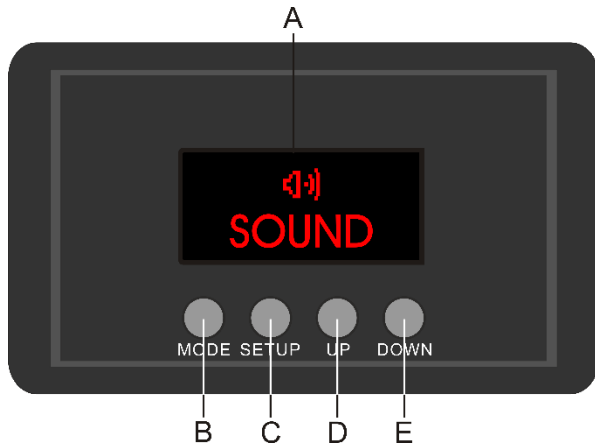

- A) Lcd-display
- B) Knop MODE
- C) Knop SETUP
- D) Knop UP (Omhoog)
- E) Knop DOWN (Omlaag)

Afb. 08

### Besturingsstand

De fixtures worden individueel aangestuurd via een datalink en aangesloten op de controller. De fixtures reageren op het DMX-signaal uit de controller. (Als u het DMX-adres selecteert en opslaat, geeft de controller de volgende keer het opgeslagen DMX-adres weer.)

### DMX-adrestoewijzing

Met het bedieningspaneel op de voorkant van de voet kunt u DMX-fixtureadressen toewijzen. Dit is het eerste kanaal waarmee de Octostrip zal reageren op de controller.

Merk op dat het apparaat beschikt over **208** kanalen als u de controller gebruikt.

Zorg dat u de DMX-adressen goed instelt als u meerdere Octostrips gebruikt.

Het DMX-adres van de eerste Octostrip dient daarom **1 (001)** te zijn, en het DMX-adres van de tweede Octostrip moet **1+208=209 (209)** zijn. Het DMX-adres van de derde Octostrip dient **209+208=417 (417)** te zijn. Zorg dat er geen kanalen overlappen om elke Octostrip correct aan te kunnen sturen. Als twee Octostrips hetzelfde adres hebben, zullen deze gelijktijdig werken.

**Opmerking:** U kunt ook meerdere apparaten aansluiten met behulp van ArtNet. Zie pagina 16 voor meer informatie.

### Besturing:

nadat u een adres hebt toegewezen aan alle Octostrip-fixtures, kunt u deze gaan gebruiken via uw verlichtingscontroller.

**Opmerking:** Na het inschakelen detecteert de Octostrip automatisch of er DMX 512-data worden ontvangen.

Als er geen dataontvangst via de DMX-ingang is, gaat de 'LED' op het bedieningspaneel niet knipperen. Zo niet, dan is het probleem mogelijk:

- De XLR-kabel van de controller is niet aangesloten op de ingang van de LED Octostrip MKII 100 cm.
- De controller is uitgeschakeld of defect, de kabel of de aansluiting is defect of de signaalkabels in de invoerstekker zijn omgewisseld.

**Opmerking:** u moet een XLR-eindplug (met 120 Ohm) in de laatste fixture plaatsen voor een goede gegevenstransmissie over de DMX-datalink.



### Weergave uit na 60 seconden



Het display wordt uitgeschakeld als er langer dan 60 seconden geen knop wordt ingedrukt.

Om het display op te lichten drukt u op de knop MENU, SETUP, UP of DOWN.

Wanneer u de knop hebt ingedrukt, zal het display licht geven.

## Menuoverzicht

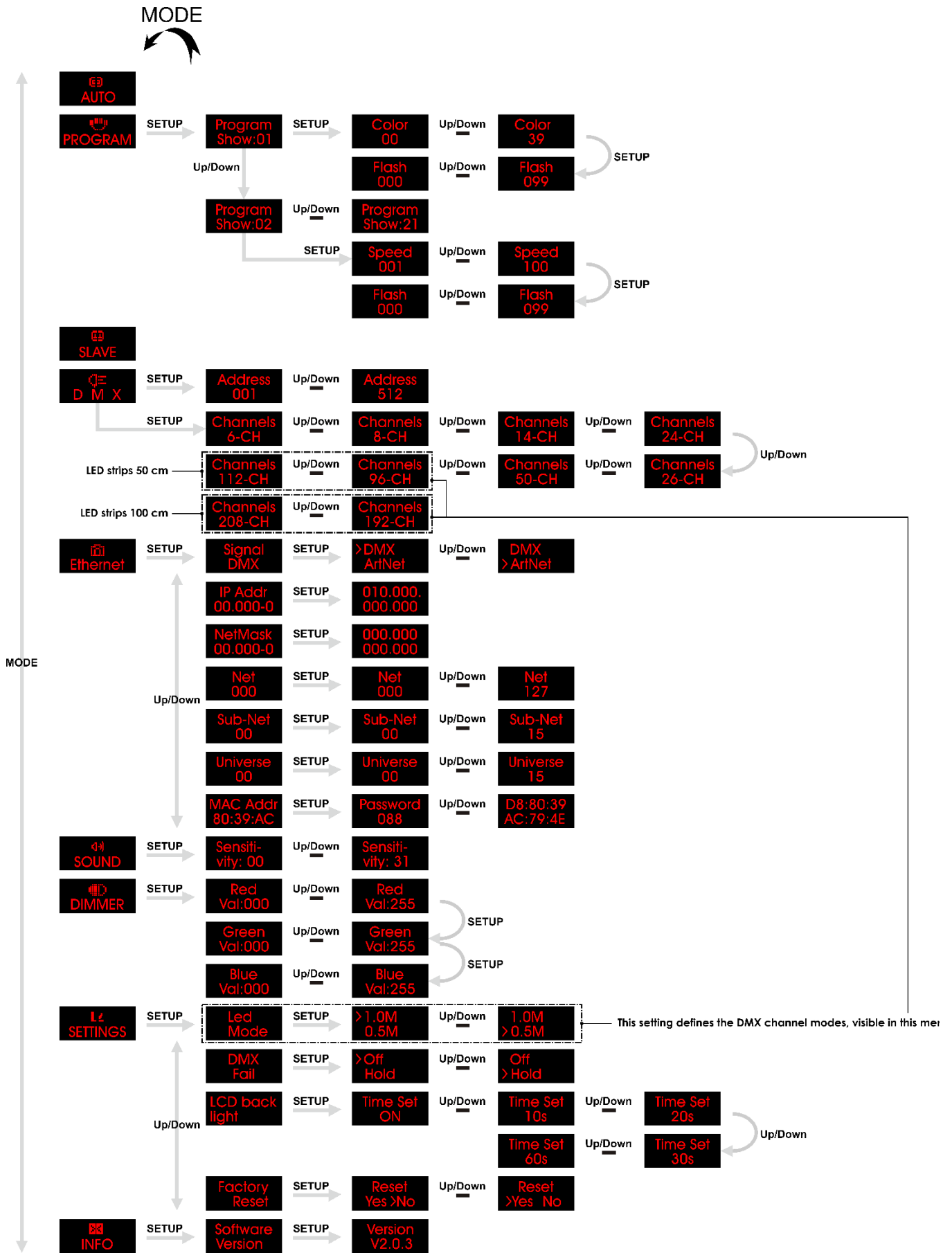

## Hoofdmenuopties

	Automatisch
	Ingebouwde programma's
	Master/slave
	DMX-512
	Netwerkinstellingen
	Geluidsgestuurd
	Statische kleuren
	Instellingen
	Software-informatie

### 1. Automatisch

In dit menu kunt u de Automatische stand instellen.

- 01) Druk op de knop **MODE** totdat  op het display wordt weergegeven.
- 02) Het apparaat zal nu alle beschikbare ingebouwde programma's achter elkaar uitvoeren.

### 2. Ingebouwde programma's

Met dit menu kunt u de ingebouwde programma's instellen.

- 01) Druk op de knop **MODE** totdat  op het display wordt weergegeven.
- 02) Druk op de knop **SETUP** om het menu te openen.
- 03) Druk op de knoppen **UP** en **DOWN** om het ingebouwde programma te kiezen. Het instelbereik ligt tussen   .
- 04) Druk op de knoppen **UP** en **DOWN** totdat  op het display wordt weergegeven.
- 05) Druk op de knop **SETUP** om het menu te openen en door de twee opties te navigeren: Zodra u de gewenste optie heeft gekozen, doet u het volgende:
  -    Color (Druk op de knoppen **UP** en **DOWN** om een van de 39 kleurvoorinstellingen te kiezen.)
  -    Strobe (Druk op de knoppen **UP** en **DOWN** om de stroboscoopfrequentie in te stellen. Het instelbereik ligt tussen 0-99, van OFF tot een hoge frequentie.)
- 06) Druk op de knop **SETUP** om de instellingen te bevestigen.
- 07) Keer terug naar stap 4 en kies een van de programma's in het bereik:   .

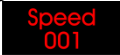
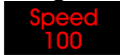
- 08) Druk op de knop **SETUP** om het menu te openen en door de twee opties te navigeren: Zodra u de gewenste optie heeft gekozen, doet u het volgende:
- |   |         |   |  |
|---|---------|---|--|
|  | Up/Down |  | Programmasnelheid (Druk op de knoppen <b>UP</b> en <b>DOWN</b> om de programmasnelheid te verhogen/verlagen.) Het instelbereik ligt tussen 1-100, van langzaam tot snel. |
|---|---------|---|--|

- |   |         |   |   |
|---|---------|---|---|
|  | Up/Down |  | Strobe (Druk op de knoppen <b>UP</b> en <b>DOWN</b> om de stroboscoopfrequentie in te stellen. Het instelbereik ligt tussen 0-99, van OFF tot een hoge frequentie.) |
|---|---------|---|---|

- 09) Druk op de knop **SETUP** om de instellingen te bevestigen.

### 3. Master/slave

In dit menu kunt u het apparaat als master of slave instellen.

- 01) Druk op de knop **MODE** totdat  op het display wordt weergegeven.
- 02) Het apparaat werkt nu in de slavestand en zal hetzelfde reageren als het masterapparaat.

### 4. DMX-512

In dit menu kunt u het gewenste DMX-startadres en de DMX-kanaalstand instellen.

- 01) Druk op de knop **MODE** totdat  op het display wordt weergegeven.
- 02) Druk op de knop **SETUP** om het menu te openen.
- 03) Druk op de knoppen **UP** en **DOWN** om het gewenste DMX-startadres in te stellen. Het instelbereik ligt tussen  Up/Down .
- 04) Druk op de knop **SETUP** om naar de instellingen voor de kanaalstand te gaan.
- 05) Druk op de knoppen **UP** en **DOWN** om een van de volgende DMX-kanaalstanden te kiezen:
- 6, 8, 14, 24, 26, 50, 96 of 112 kanalen (**voor ledstrips van 50 cm**)
  - 6, 8, 14, 24, 26, 50, 192 of 208 kanalen (**voor ledstrips van 100 cm**)
- 06) De weergegeven DMX-kanaalstanden zijn afhankelijk van de lengte van de ledstrip. Zie 8.1 op pagina 24.
- 07) Druk op de knop **SETUP** om te bevestigen.

### 5. Netwerkinstellingen

In dit menu kunt u de netwerkinstellingen van het apparaat aanpassen, zoals de signaalbron, het IP-adres, net, subnetmasker, universe en het MAC-adres.

- 01) Druk op de knop **MODE** totdat  op het display wordt weergegeven.
- 02) Druk op de knop **SETUP** om het menu te openen.
- 03) Druk op de knoppen **UP** en **DOWN** om door de 7 onderstaande opties te navigeren.

#### 5.1. Signaalbron

In dit menu kunt u de gewenste signaalbron instellen: DMX of ArtNet.

- 01) Druk op de knoppen **UP** en **DOWN** totdat  op het display wordt weergegeven.
- 02) Druk op de knop **SETUP** om het menu te openen.
- 03) Druk op de knoppen **UP** en **DOWN** om te kiezen tussen DMX en ArtNet.
- 04) Druk op de knop **SETUP** om te bevestigen.





Als u ArtNet kiest, drukt op de knop **MODE** totdat  wordt weergegeven op het display, om te zorgen dat het signaal goed wordt ontvangen. **Als u dit niet doet, werkt het apparaat niet in de ArtNet-stand.**





## 5.2. IP-adres

In dit menu kunt u het IP-adres instellen.

- 01) Druk op de knoppen **UP** en **DOWN** totdat  op het display wordt weergegeven.
- 02) Druk op de knop **SETUP** om het menu te openen. Op het display wordt  weergegeven.
- 03) Druk herhaaldelijk op de knop **SETUP** om naar het gewenste gedeelte van het IP-adres te gaan. Het geselecteerde gedeelte knippert.
- 04) Druk op de knoppen **UP** en **DOWN** om de waarden in te stellen.
- 05) Druk op de knop **SETUP** om te bevestigen.
- 06) Druk herhaaldelijk op de knop **SETUP** om terug te gaan naar het vorige menu.





## 5.3. Netmasker

In dit menu kunt u het netmasker instellen.

- 01) Druk op de knoppen **UP** en **DOWN** totdat  op het display wordt weergegeven.
- 02) Druk op de knop **SETUP** om het menu te openen. Op het display wordt  weergegeven.
- 03) Druk herhaaldelijk op de knop **SETUP** om naar het gewenste gedeelte van het netmasker te gaan. Het geselecteerde gedeelte knippert.
- 04) Druk op de knoppen **UP** en **DOWN** om de waarden in te stellen.
- 05) Druk op de knop **SETUP** om te bevestigen.
- 06) Druk herhaaldelijk op de knop **SETUP** om terug te gaan naar het vorige menu.



## 5.4. Net

In dit menu kunt u het net instellen.

- 01) Druk op de knoppen **UP** en **DOWN** totdat  op het display wordt weergegeven.
- 02) Druk op de knop **SETUP** om het menu te openen.
- 03) Druk op de knoppen **UP** en **DOWN** om de waarde in te stellen. Het instelbereik ligt tussen   .
- 04) Druk op de knop **SETUP** om te bevestigen.



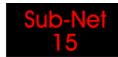

## 5.5. Subnet

In dit menu kunt u het subnet instellen.

- 01) Druk op de knoppen **UP** en **DOWN** totdat  op het display wordt weergegeven.
- 02) Druk op de knop **SETUP** om het menu te openen.
- 03) Druk op de knoppen **UP** en **DOWN** om de waarde in te stellen. Het instelbereik ligt tussen   .
- 04) Druk op de knop **SETUP** om te bevestigen.

## 5.6. Universe

In dit menu kunt u de universe instellen.

- 01) Druk op de knoppen **UP** en **DOWN** totdat  op het display wordt weergegeven.
- 02) Druk op de knop **SETUP** om het menu te openen.
- 03) Druk op de knoppen **UP** en **DOWN** om de waarde in te stellen. Het instelbereik ligt tussen   .
- 04) Druk op de knop **SETUP** om te bevestigen.

## 5.7. MAC-adres

In dit menu kunt u het MAC-adres instellen.

- 01) Druk op de knoppen **UP** en **DOWN** totdat  op het display wordt weergegeven.
- 02) Druk op de knop **SETUP** om het menu te openen.
- 03) Druk op de knoppen **UP** en **DOWN** om het wachtwoord in te voeren en naar het menu te gaan. Het wachtwoord is **088**.

- 04) Druk op de knop **SETUP** om het wachtwoord te bevestigen en het menu te openen. Op het display wordt **D8:80:39**  
**AC:79:4E** weergegeven.
- 05) Druk herhaaldelijk op de knop **SETUP** om naar het gewenste gedeelte van het MAC-adres te gaan. Het geselecteerde gedeelte knippert.
- 07) Druk op de knoppen **UP** en **DOWN** om de waarden in te stellen.
- 08) Druk op de knop **SETUP** om te bevestigen.
- 09) Druk herhaaldelijk op de knop **SETUP** om terug te gaan naar het vorige menu.

## 6. Geluidsgestuurd

In dit menu kunt u de geluidsgestuurde stand instellen.

- 01) Druk op de knop **MODE** totdat **SOUND** op het display wordt weergegeven.
- 02) Druk op de knoppen **UP** en **DOWN** om de geluidsgevoeligheid in te stellen. Het instelbereik ligt tussen **Sensiti- vity: 00** Up/Down **Sensiti- vity: 31**, van OFF tot hoge geluidsgevoeligheid.
- 03) Druk op de knop **SETUP** om te bevestigen.
- 04) Het apparaat reageert op het ritme van de achtergrondmuziek.

## 7. Statische kleuren

In dit menu kunt u de statische kleuren van het apparaat instellen.

- 01) Druk op de knop **MODE** totdat **DIMMER** op het display wordt weergegeven.
- 02) Druk op de knop **SETUP** om het menu te openen.
- 03) Druk op de knop **SETUP** om door de 3 kleuren te navigeren: Red, Green en Blue.
- 04) Zodra u de gewenste kleur hebt gekozen, drukt u op de knoppen **UP** en **DOWN** om de helderheid in te stellen. Het instelbereik voor elke kleur ligt tussen 0-255, van donker tot licht.
- 05) U kunt rood, groen en blauw (0-255) combineren om een oneindig aantal kleuren te maken.

## 8. Instellingen

In dit menu kunt u de instellingen van het apparaat aanpassen.

- 01) Druk op de knop **MODE** totdat **SETTINGS** op het display wordt weergegeven.
- 02) Druk op de knop **SETUP** om het menu te openen.
- 03) Druk op de knoppen **UP** en **DOWN** om een van de 4 onderstaande opties te kiezen.

### 8.1. Ledstand

In dit menu kunt u de gewenste lengte van de ledstrip instellen, 50 of 100 cm.

- 01) Wanneer **Led Mode** op het display wordt weergegeven, drukt u op de knop **SETUP** om het menu te openen.
- 02) Druk op de knoppen **UP** en **DOWN** om te kiezen tussen 1.0M en 0.5M.
- 03) Druk op de knop **SETUP** om te bevestigen.

### 8.2. DMX-fouten

In dit menu bepaalt u het gedrag van het apparaat in het geval dat het DMX-sigitaal wegvalt.

- 01) Wanneer **DMX Fail** op het display wordt weergegeven, drukt u op de knop **SETUP** om het menu te openen.
- 02) Druk op de knoppen **UP** en **DOWN** om te kiezen tussen OFF en HOLD.
- 03) Als u OFF kiest, gaat het apparaat uit als het DMX-sigitaal wegvalt.
- 04) Als u HOLD kiest, blijft het apparaat werken op basis van het laatste ontvangen DMX-sigitaal voordat het wegviel. Dit voorkomt onderbrekingen.
- 05) Druk op de knop **SETUP** om te bevestigen.

**8.3. Displayinstellingen**

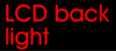
- 01) Wanneer  op het display wordt weergegeven, drukt u op de knop **SETUP** om het menu te openen.
- 02) Druk op de knoppen **UP** en **DOWN** om een van de volgende opties te kiezen: 10s, 20s, 30s, 60s (het display gaat uit wanneer er gedurende de ingestelde tijd geen knop wordt ingedrukt) of ON (het display blijft aan).



**8.4. Reset**

In dit menu kunt u de fabrieksinstellingen herstellen.

- 01) Wanneer  op het display wordt weergegeven, drukt u op de knop **SETUP** om het menu te openen.
- 02) Druk op de knoppen **UP** en **DOWN** om te kiezen tussen YES en NO.
- 03) Als u YES kiest, drukt u op de knop **SETUP** om te bevestigen. De fabrieksinstellingen worden teruggezet en u gaat terug naar het hoofdmenu.
- 04) Als u NO kiest, drukt u op de knop **SETUP** om te bevestigen, waarna u teruggaat naar het vorige menu.

**9. Software-informatie**

In dit menu kunt u de huidige softwareversie bekijken.

- 01) Druk op de knop **MODE** totdat  op het display wordt weergegeven.
- 02) Druk op de knop **SETUP** om het menu te openen. Op het display wordt  weergegeven.
- 03) Druk nogmaals op de knop **SETUP** om de huidige softwareversie te bekijken. Op het display wordt  weergegeven.

**DMX-kanalen****6 kanalen****Kanaal 1 – Kleurenmacro's**

0-5	Geen functie
6-11	Kleur 1
12-17	Kleur 2
18-23	Kleur 3
24-29	Kleur 4
30-35	Kleur 5
36-41	Kleur 6
42-47	Kleur 7
48-53	Kleur 8
54-59	Kleur 9
60-65	Kleur 10
66-71	Kleur 11
72-77	Kleur 12
78-83	Kleur 13
84-89	Kleur 14
90-95	Kleur 15
96-101	Kleur 16
102-107	Kleur 17
108-113	Kleur 18
114-119	Kleur 19
120-125	Kleur 20
126-131	Kleur 21
132-137	Kleur 22
138-143	Kleur 23



144-149	Kleur 24
150-155	Kleur 25
156-161	Kleur 26
162-167	Kleur 27
168-173	Kleur 28
174-179	Kleur 29
180-185	Kleur 30
186-191	Kleur 31
192-197	Kleur 32
198-203	Kleur 33
204-209	Kleur 34
210-215	Kleur 35
216-221	Kleur 36
222-227	Kleur 37
228-233	Kleur 38
234-255	Kleur 39

**Kanaal 2 – Rood ⚠ Kanaal 1 moet gesloten zijn ⚠**

0-255 Geleidelijke afstemming rood van 0-100%

**Kanaal 3 – Groen ⚠ Kanaal 1 moet gesloten zijn ⚠**

0-255 Geleidelijke afstemming groen van 0-100%

**Kanaal 4 – Blauw ⚠ Kanaal 1 moet gesloten zijn ⚠**

0-255 Geleidelijke afstemming blauw van 0-100%

**Kanaal 5 – Stroboscoop**

0-4 Geen functie

5-255 Stroboscoopfrequentie, van lage tot hoge frequentie

**Kanaal 6 – Geluidsgevoeligheid ⚠ Kanaal 1 moet gesloten zijn ⚠**

0-255 Instelling van geluidsgevoeligheid, van OFF tot hoge gevoeligheid

**8 kanalen****Kanaal 1 – Dimmer**

0-255 Dimmerintensiteit, van donker tot licht

**Kanaal 2 – Stroboscoop**

0-4 Geen functie

5-255 Stroboscoopfrequentie, van lage tot hoge frequentie

**Kanaal 3 – Ingebouwde programma's ⚠ Dimmer moet geopend zijn ⚠**

0-10 Geen functie

11-22 Programma 1

23-34 Programma 2

35-46 Programma 3

47-58 Programma 4

59-70 Programma 5

71-82 Programma 6

83-94 Programma 7

95-106 Programma 8

107-118 Programma 9

119-130 Programma 10

131-142 Programma 11

143-154	Programma 12
155-166	Programma 13
167-178	Programma 14
179-190	Programma 15
191-202	Programma 16
203-214	Programma 17
215-226	Programma 18
227-238	Programma 19
239-250	Programma 20
251-255	Geluidsgestuurde stand

**Kanaal 4 – Programmasnelheid** ⚠ **Kanaal 3 moet zijn ingesteld op een waarde tussen 11-250** ⚠  
0-255 Snelheidsregeling, van langzaam tot snel

**Kanaal 4 – Geluidsgevoeligheid** ⚠ **Kanaal 3 moet zijn ingesteld op een waarde tussen 251-255** ⚠  
0-255 Instelling van geluidsgevoeligheid, van lage tot hoge gevoeligheid

**Kanaal 5 – Kleurenmacro's** ⚠ **Kanaal 1 moet geopend zijn en kanaal 3 moet gesloten zijn** ⚠

0-5	Geen functie
6-11	Kleur 1
12-17	Kleur 2
18-23	Kleur 3
24-29	Kleur 4
30-35	Kleur 5
36-41	Kleur 6
42-47	Kleur 7
48-53	Kleur 8
54-59	Kleur 9
60-65	Kleur 10
66-71	Kleur 11
72-77	Kleur 12
78-83	Kleur 13
84-89	Kleur 14
90-95	Kleur 15
96-101	Kleur 16
102-107	Kleur 17
108-113	Kleur 18
114-119	Kleur 19
120-125	Kleur 20
126-131	Kleur 21
132-137	Kleur 22
138-143	Kleur 23
144-149	Kleur 24
150-155	Kleur 25
156-161	Kleur 26
162-167	Kleur 27
168-173	Kleur 28
174-179	Kleur 29
180-185	Kleur 30
186-191	Kleur 31
192-197	Kleur 32
198-203	Kleur 33
204-209	Kleur 34
210-215	Kleur 35
216-221	Kleur 36
222-227	Kleur 37

228-233	Kleur 38
234-255	Kleur 39

**Kanaal 6 – Rood** ⚠️ **Kanaal 1 moet geopend zijn en kanalen 3 en 5 moeten gesloten zijn** ⚠️  
0-255 Geleidelijke afstemming rood van 0-100%

**Kanaal 7 – Groen** ⚠️ **Kanaal 1 moet geopend zijn en kanalen 3 en 5 moeten gesloten zijn** ⚠️  
0-255 Geleidelijke afstemming groen van 0-100%

**Kanaal 8 – Blauw** ⚠️ **Kanaal 1 moet geopend zijn en kanalen 3 en 5 moeten gesloten zijn** ⚠️  
0-255 Geleidelijke afstemming blauw van 0-100%

**14 kanalen****Kanaal 1 – Ingebouwde programma's**

0-10	Geen functie
11-22	Programma 1
23-34	Programma 2
35-46	Programma 3
47-58	Programma 4
59-70	Programma 5
71-82	Programma 6
83-94	Programma 7
95-106	Programma 8
107-118	Programma 9
119-130	Programma 10
131-142	Programma 11
143-154	Programma 12
155-166	Programma 13
167-178	Programma 14
179-190	Programma 15
191-202	Programma 16
203-214	Programma 17
215-226	Programma 18
227-238	Programma 19
239-250	Programma 20
251-255	Geluidsgestuurde stand

**Kanaal 2 – Programmasselheid** ⚠️ **Kanaal 1 moet zijn ingesteld op een waarde tussen 11-250** ⚠️  
0-255 Snelheidsregeling, van langzaam tot snel

**Kanaal 2 – Geluidsgevoeligheid** ⚠️ **Kanaal 1 moet zijn ingesteld op een waarde tussen 251-255** ⚠️  
0-255 Instelling van geluidsgevoeligheid, van lage tot hoge gevoeligheid

**Kanaal 3 – Dimmer, ledstrips 1-4**  
0-255 Dimmerintensiteit, van donker tot licht

**Kanaal 4 – Stroboscoop, ledstrips 1-4**  
0-4 Geen functie  
5-255 Stroboscoopfrequentie, van lage tot hoge frequentie

**Kanaal 5 – Kleurenmacro's, ledstrips 1-4**  
⚠️ **Kanaal 3 moet geopend zijn en kanaal 1 moet gesloten zijn** ⚠️  
0-5 Geen functie  
6-11 Kleur 1

12-17	Kleur 2
18-23	Kleur 3
24-29	Kleur 4
30-35	Kleur 5
36-41	Kleur 6
42-47	Kleur 7
48-53	Kleur 8
54-59	Kleur 9
60-65	Kleur 10
66-71	Kleur 11
72-77	Kleur 12
78-83	Kleur 13
84-89	Kleur 14
90-95	Kleur 15
96-101	Kleur 16
102-107	Kleur 17
108-113	Kleur 18
114-119	Kleur 19
120-125	Kleur 20
126-131	Kleur 21
132-137	Kleur 22
138-143	Kleur 23
144-149	Kleur 24
150-155	Kleur 25
156-161	Kleur 26
162-167	Kleur 27
168-173	Kleur 28
174-179	Kleur 29
180-185	Kleur 30
186-191	Kleur 31
192-197	Kleur 32
198-203	Kleur 33
204-209	Kleur 34
210-215	Kleur 35
216-221	Kleur 36
222-227	Kleur 37
228-233	Kleur 38
234-255	Kleur 39

**Kanaal 6 – Rood, ledstrips 1-4** ⚠ **kanaal 3 moet geopend zijn en kanaal 5 moet gesloten zijn** ⚠  
0-255 Geleidelijke afstemming rood van 0-100%

**Kanaal 7 – Groen, ledstrips 1-4** ⚠ **kanaal 3 moet geopend zijn en kanaal 5 moet gesloten zijn** ⚠  
0-255 Geleidelijke afstemming groen van 0-100%

**Kanaal 8 – Blauw, ledstrips 1-4** ⚠ **kanaal 3 moet geopend zijn en kanaal 5 moet gesloten zijn** ⚠  
0-255 Geleidelijke afstemming blauw van 0-100%

**Kanaal 9 – Dimmer, ledstrips 5-8**  
0-255 Dimmerintensiteit, van donker tot licht

**Kanaal 10 – Stroboscoop, ledstrips 5-8**  
0-4 Geen functie  
5-255 Stroboscoopfrequentie, van lage tot hoge frequentie

**Kanaal 11 – Kleurenmacro's, ledstrips 5-8****⚠ kanaal 9 moet geopend zijn en kanaal 1 moet gesloten zijn ⚠**

0-5            Geen functie

6-11          Kleur 1

12-17        Kleur 2

18-23        Kleur 3

24-29        Kleur 4

30-35        Kleur 5

36-41        Kleur 6

42-47        Kleur 7

48-53        Kleur 8

54-59        Kleur 9

60-65        Kleur 10

66-71        Kleur 11

72-77        Kleur 12

78-83        Kleur 13

84-89        Kleur 14

90-95        Kleur 15

96-101       Kleur 16

102-107     Kleur 17

108-113     Kleur 18

114-119     Kleur 19

120-125     Kleur 20

126-131     Kleur 21

132-137     Kleur 22

138-143     Kleur 23

144-149     Kleur 24

150-155     Kleur 25

156-161     Kleur 26

162-167     Kleur 27

168-173     Kleur 28

174-179     Kleur 29

180-185     Kleur 30

186-191     Kleur 31

192-197     Kleur 32

198-203     Kleur 33

204-209     Kleur 34

210-215     Kleur 35

216-221     Kleur 36

222-227     Kleur 37

228-233     Kleur 38

234-255     Kleur 39

**Kanaal 12 – Rood, ledstrips 5-8 ⚠ kanaal 9 moet geopend zijn en kanaal 11 moet gesloten zijn ⚠**

0-255          Geleidelijke afstemming rood van 0-100%

**Kanaal 13 – Groen, ledstrips 5-8 ⚠ kanaal 9 moet geopend zijn en kanaal 11 moet gesloten zijn ⚠**

0-255          Geleidelijke afstemming groen van 0-100%

**Kanaal 14 – Blauw, ledstrips 5-8 ⚠ kanaal 9 moet geopend zijn en kanaal 11 moet gesloten zijn ⚠**

0-255          Geleidelijke afstemming blauw van 0-100%

## 24 kanalen

### Kanaal 1 – Rood, ledstrip 1

0-255 Geleidelijke afstemming rood van 0-100%

### Kanaal 2 – Groen, ledstrip 1

0-255 Geleidelijke afstemming groen van 0-100%

### Kanaal 3 – Blauw, ledstrip 1

0-255 Geleidelijke afstemming blauw van 0-100%

### Kanaal 4 – Rood, ledstrip 2

0-255 Geleidelijke afstemming rood van 0-100%

### Kanaal 5 – Groen, ledstrip 2

0-255 Geleidelijke afstemming groen van 0-100%

### Kanaal 6 – Blauw, ledstrip 2

0-255 Geleidelijke afstemming blauw van 0-100%

### Kanaal 7 – Rood, ledstrip 3

0-255 Geleidelijke afstemming rood van 0-100%

### Kanaal 8 – Groen, ledstrip 3

0-255 Geleidelijke afstemming groen van 0-100%

### Kanaal 9 – Blauw, ledstrip 3

0-255 Geleidelijke afstemming blauw van 0-100%

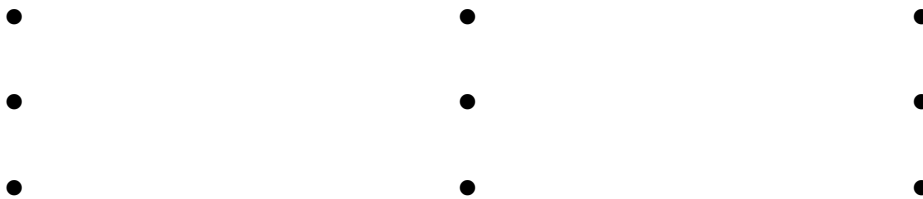

### Kanaal 22 – Rood, ledstrip 8

0-255 Geleidelijke afstemming rood van 0-100%

### Kanaal 23 – Groen, ledstrip 8

0-255 Geleidelijke afstemming groen van 0-100%

### Kanaal 24 – Blauw, ledstrip 8

0-255 Geleidelijke afstemming blauw van 0-100%

## 26 kanalen

**Kanaal 1 – Ingebouwde programma's**

0-10	Geen functie
11-22	Programma 1
23-34	Programma 2
35-46	Programma 3
47-58	Programma 4
59-70	Programma 5
71-82	Programma 6
83-94	Programma 7
95-106	Programma 8
107-118	Programma 9
119-130	Programma 10
131-142	Programma 11
143-154	Programma 12
155-166	Programma 13
167-178	Programma 14
179-190	Programma 15
191-202	Programma 16
203-214	Programma 17
215-226	Programma 18
227-238	Programma 19
239-250	Programma 20
251-255	Geluidsgestuurde stand

**Kanaal 2 – Programmasnelheid** ⚠ **Kanaal 1 moet zijn ingesteld op een waarde tussen 11-250** ⚠

0-255 Snelheidsregeling, van langzaam tot snel

**Kanaal 2 – Geluidsgevoeligheid** ⚠ **Kanaal 1 moet zijn ingesteld op een waarde tussen 251-255** ⚠

0-255 Instelling van geluidsgevoeligheid, van lage tot hoge gevoeligheid

**Kanaal 3 – Dimmer, ledstrips 1-2**

0-255 Dimmerintensiteit, van donker tot licht

**Kanaal 4 – Stroboscoop, ledstrips 1-2**0-4 Geen functie  
5-255 Stroboscoopfrequentie, van lage tot hoge frequentie**Kanaal 5 – Kleurenmacro's, ledstrips 1-2**⚠ **kanaal 3 moet geopend zijn en kanaal 1 moet gesloten zijn** ⚠

0-5	Geen functie
6-11	Kleur 1
12-17	Kleur 2
18-23	Kleur 3
24-29	Kleur 4
30-35	Kleur 5
36-41	Kleur 6
42-47	Kleur 7
48-53	Kleur 8
54-59	Kleur 9
60-65	Kleur 10
66-71	Kleur 11
72-77	Kleur 12
78-83	Kleur 13
84-89	Kleur 14
90-95	Kleur 15

96-101	Kleur 16
102-107	Kleur 17
108-113	Kleur 18
114-119	Kleur 19
120-125	Kleur 20
126-131	Kleur 21
132-137	Kleur 22
138-143	Kleur 23
144-149	Kleur 24
150-155	Kleur 25
156-161	Kleur 26
162-167	Kleur 27
168-173	Kleur 28
174-179	Kleur 29
180-185	Kleur 30
186-191	Kleur 31
192-197	Kleur 32
198-203	Kleur 33
204-209	Kleur 34
210-215	Kleur 35
216-221	Kleur 36
222-227	Kleur 37
228-233	Kleur 38
234-255	Kleur 39

**Kanaal 6 – Rood, ledstrips 1-2**

 **kanaal 3 moet geopend zijn en kanalen 1 en 5 moeten gesloten zijn** 

0-255 Geleidelijke afstemming rood van 0-100%

**Kanaal 7 – Groen, ledstrips 1-2**

 **kanaal 3 moet geopend zijn en kanalen 1 en 5 moeten gesloten zijn** 

0-255 Geleidelijke afstemming groen van 0-100%

**Kanaal 8 – Blauw, ledstrips 1-2**

 **kanaal 3 moet geopend zijn en kanalen 1 en 5 moeten gesloten zijn** 

0-255 Geleidelijke afstemming blauw van 0-100%

**Kanaal 9 – Dimmer, ledstrips 3-4**



0-255 Dimmerintensiteit, van donker tot licht

**Kanaal 10 – Stroboscoop, ledstrips 3-4**

0-4 Geen functie

5-255 Stroboscoopfrequentie, van lage tot hoge frequentie

**Kanaal 11 – Kleurenmacro's, ledstrips 3-4**

 **kanaal 9 moet geopend zijn en kanaal 1 moet gesloten zijn** 

0-5 Geen functie

6-11 Kleur 1

12-17 Kleur 2

18-23 Kleur 3

24-29 Kleur 4

30-35 Kleur 5

36-41 Kleur 6

42-47 Kleur 7

48-53 Kleur 8

54-59 Kleur 9



60-65	Kleur 10
66-71	Kleur 11
72-77	Kleur 12
78-83	Kleur 13
84-89	Kleur 14
90-95	Kleur 15
96-101	Kleur 16
102-107	Kleur 17
108-113	Kleur 18
114-119	Kleur 19
120-125	Kleur 20
126-131	Kleur 21
132-137	Kleur 22
138-143	Kleur 23
144-149	Kleur 24
150-155	Kleur 25
156-161	Kleur 26
162-167	Kleur 27
168-173	Kleur 28
174-179	Kleur 29
180-185	Kleur 30
186-191	Kleur 31
192-197	Kleur 32
198-203	Kleur 33
204-209	Kleur 34
210-215	Kleur 35
216-221	Kleur 36
222-227	Kleur 37
228-233	Kleur 38
234-255	Kleur 39

**Kanaal 12 – Rood, ledstrips 3-4**

 **kanaal 9 moet geopend zijn en kanalen 1 en 11 moeten gesloten zijn** 

0-255 Geleidelijke afstemming rood van 0-100%

**Kanaal 13 – Groen, ledstrips 3-4**

 **kanaal 9 moet geopend zijn en kanalen 1 en 11 moeten gesloten zijn** 

0-255 Geleidelijke afstemming groen van 0-100%

**Kanaal 14 – Blauw, ledstrips 3-4**

 **kanaal 9 moet geopend zijn en kanalen 1 en 11 moeten gesloten zijn** 

0-255 Geleidelijke afstemming blauw van 0-100%

**Kanaal 15 – Dimmer, ledstrips 5-6**



0-255 Dimmerintensiteit, van donker tot licht

**Kanaal 16 – Stroboscoop, ledstrips 5-6**

0-4 Geen functie

5-255 Stroboscoopfrequentie, van lage tot hoge frequentie

**Kanaal 17 – Kleurenmacro's, ledstrips 5-6**

 **kanaal 15 moet geopend zijn en kanaal 1 moet gesloten zijn** 

0-5 Geen functie

6-11 Kleur 1

12-17 Kleur 2

18-23 Kleur 3

24-29	Kleur 4
30-35	Kleur 5
36-41	Kleur 6
42-47	Kleur 7
48-53	Kleur 8
54-59	Kleur 9
60-65	Kleur 10
66-71	Kleur 11
72-77	Kleur 12
78-83	Kleur 13
84-89	Kleur 14
90-95	Kleur 15
96-101	Kleur 16
102-107	Kleur 17
108-113	Kleur 18
114-119	Kleur 19
120-125	Kleur 20
126-131	Kleur 21
132-137	Kleur 22
138-143	Kleur 23
144-149	Kleur 24
150-155	Kleur 25
156-161	Kleur 26
162-167	Kleur 27
168-173	Kleur 28
174-179	Kleur 29
180-185	Kleur 30
186-191	Kleur 31
192-197	Kleur 32
198-203	Kleur 33
204-209	Kleur 34
210-215	Kleur 35
216-221	Kleur 36
222-227	Kleur 37
228-233	Kleur 38
234-255	Kleur 39

### Kanaal 18 – Rood, ledstrips 5-6

 kanaal 15 moet geopend zijn en kanalen 1 en 17 moeten gesloten zijn   
 0-255 Geleidelijke afstemming rood van 0-100%

### Kanaal 19 – Groen, ledstrips 5-6

 kanaal 15 moet geopend zijn en kanalen 1 en 17 moeten gesloten zijn   
 0-255 Geleidelijke afstemming groen van 0-100%

### Kanaal 20 – Blauw, ledstrips 5-6

 kanaal 15 moet geopend zijn en kanalen 1 en 17 moeten gesloten zijn   
 0-255 Geleidelijke afstemming blauw van 0-100%

### Kanaal 21 – Dimmer, ledstrips 7-8

0-255 Dimmerintensiteit, van donker tot licht

### Kanaal 22 – Stroboscoop, ledstrips 7-8

0-4 Geen functie  
 5-255 Stroboscoopfrequentie, van lage tot hoge frequentie

**Kanaal 23 – Kleurenmacro's, ledstrips 7-8****⚠ kanaal 21 moet geopend zijn en kanaal 1 moet gesloten zijn ⚠**

0-5            Geen functie

6-11          Kleur 1

12-17        Kleur 2

18-23        Kleur 3

24-29        Kleur 4

30-35        Kleur 5

36-41        Kleur 6

42-47        Kleur 7

48-53        Kleur 8

54-59        Kleur 9

60-65        Kleur 10

66-71        Kleur 11

72-77        Kleur 12

78-83        Kleur 13

84-89        Kleur 14

90-95        Kleur 15

96-101       Kleur 16

102-107     Kleur 17

108-113     Kleur 18

114-119     Kleur 19

120-125     Kleur 20

126-131     Kleur 21

132-137     Kleur 22

138-143     Kleur 23

144-149     Kleur 24

150-155     Kleur 25

156-161     Kleur 26

162-167     Kleur 27

168-173     Kleur 28

174-179     Kleur 29

180-185     Kleur 30

186-191     Kleur 31

192-197     Kleur 32

198-203     Kleur 33

204-209     Kleur 34

210-215     Kleur 35

216-221     Kleur 36

222-227     Kleur 37

228-233     Kleur 38

234-255     Kleur 39

**Kanaal 24 – Rood, ledstrips 7-8****⚠ kanaal 21 moet geopend zijn en kanalen 1 en 23 moeten gesloten zijn ⚠**

0-255            Geleidelijke afstemming rood van 0-100%

**Kanaal 25 – Groen, ledstrips 7-8****⚠ kanaal 21 moet geopend zijn en kanalen 1 en 23 moeten gesloten zijn ⚠**

0-255            Geleidelijke afstemming groen van 0-100%

**Kanaal 26 – Blauw, ledstrips 7-8****⚠ kanaal 21 moet geopend zijn en kanalen 1 en 23 moeten gesloten zijn ⚠**

0-255            Geleidelijke afstemming blauw van 0-100%

**50 kanalen****Kanaal 1 – Ingebouwde programma's**

0-10	Geen functie
11-22	Programma 1
23-34	Programma 2
35-46	Programma 3
47-58	Programma 4
59-70	Programma 5
71-82	Programma 6
83-94	Programma 7
95-106	Programma 8
107-118	Programma 9
119-130	Programma 10
131-142	Programma 11
143-154	Programma 12
155-166	Programma 13
167-178	Programma 14
179-190	Programma 15
191-202	Programma 16
203-214	Programma 17
215-226	Programma 18
227-238	Programma 19
239-250	Programma 20
251-255	Geluidsgestuurde stand

**Kanaal 2 – Programmasnelheid  Kanaal 1 moet zijn ingesteld op een waarde tussen 11-250 **



0-255 Snelheidsregeling, van langzaam tot snel

**Kanaal 2 – Geluidsgevoeligheid  Kanaal 1 moet zijn ingesteld op een waarde tussen 251-255 **

0-255 Instelling van geluidsgevoeligheid, van lage tot hoge gevoeligheid

**Kanaal 3 – Dimmer, ledstrip 1**

0-255 Dimmerintensiteit, van donker tot licht

**Kanaal 4 – Stroboscoop, ledstrip 1**0-4 Geen functie  
5-255 Stroboscoopfrequentie, van lage tot hoge frequentie**Kanaal 5 – Kleurenmacro's, ledstrip 1** **Kanaal 3 moet geopend zijn en kanaal 1 moet gesloten zijn **

0-5	Geen functie
6-11	Kleur 1
12-17	Kleur 2
18-23	Kleur 3
24-29	Kleur 4
30-35	Kleur 5
36-41	Kleur 6
42-47	Kleur 7
48-53	Kleur 8
54-59	Kleur 9
60-65	Kleur 10
66-71	Kleur 11
72-77	Kleur 12
78-83	Kleur 13
84-89	Kleur 14
90-95	Kleur 15

96-101	Kleur 16
102-107	Kleur 17
108-113	Kleur 18
114-119	Kleur 19
120-125	Kleur 20
126-131	Kleur 21
132-137	Kleur 22
138-143	Kleur 23
144-149	Kleur 24
150-155	Kleur 25
156-161	Kleur 26
162-167	Kleur 27
168-173	Kleur 28
174-179	Kleur 29
180-185	Kleur 30
186-191	Kleur 31
192-197	Kleur 32
198-203	Kleur 33
204-209	Kleur 34
210-215	Kleur 35
216-221	Kleur 36
222-227	Kleur 37
228-233	Kleur 38
234-255	Kleur 39



**Kanaal 6 – Rood, ledstrip 1**  **kanaal 3 moet geopend zijn en kanalen 1 en 5 moeten gesloten zijn**   
0-255 Geleidelijke afstemming rood van 0-100%

**Kanaal 7 – Groen, ledstrip 1**  **kanaal 3 moet geopend zijn en kanalen 1 en 5 moeten gesloten zijn**  
  
0-255 Geleidelijke afstemming groen van 0-100%

**Kanaal 8 – Blauw, ledstrip 1**  **kanaal 3 moet geopend zijn en kanalen 1 en 5 moeten gesloten zijn**  
  
0-255 Geleidelijke afstemming blauw van 0-100%

**Kanaal 9 – Dimmer, ledstrip 2**  
0-255 Dimmerintensiteit, van donker tot licht

**Kanaal 10 – Stroboscoop, ledstrip 2**  
0-4 Geen functie  
5-255 Stroboscoopfrequentie, van lage tot hoge frequentie

**Kanaal 11 – Kleurenmacro's, ledstrip 2**  
 **Kanaal 9 moet geopend zijn en kanaal 1 moet gesloten zijn**   
0-5 Geen functie  
6-11 Kleur 1  
12-17 Kleur 2  
18-23 Kleur 3  
24-29 Kleur 4  
30-35 Kleur 5  
36-41 Kleur 6  
42-47 Kleur 7  
48-53 Kleur 8  
54-59 Kleur 9  
60-65 Kleur 10

66-71	Kleur 11
72-77	Kleur 12
78-83	Kleur 13
84-89	Kleur 14
90-95	Kleur 15
96-101	Kleur 16
102-107	Kleur 17
108-113	Kleur 18
114-119	Kleur 19
120-125	Kleur 20
126-131	Kleur 21
132-137	Kleur 22
138-143	Kleur 23
144-149	Kleur 24
150-155	Kleur 25
156-161	Kleur 26
162-167	Kleur 27
168-173	Kleur 28
174-179	Kleur 29
180-185	Kleur 30
186-191	Kleur 31
192-197	Kleur 32
198-203	Kleur 33
204-209	Kleur 34
210-215	Kleur 35
216-221	Kleur 36
222-227	Kleur 37
228-233	Kleur 38
234-255	Kleur 39

### Kanaal 12 – Rood, ledstrip 2

 kanaal 9 moet geopend zijn en kanalen 1 en 11 moeten gesloten zijn 

0-255 Geleidelijke afstemming rood van 0-100%

### Kanaal 13 – Groen, ledstrip 2

 kanaal 9 moet geopend zijn en kanalen 1 en 11 moeten gesloten zijn 

0-255 Geleidelijke afstemming groen van 0-100%

### Kanaal 14 – Blauw, ledstrip 2

 kanaal 9 moet geopend zijn en kanalen 1 en 11 moeten gesloten zijn 

0-255 Geleidelijke afstemming blauw van 0-100%

### Kanaal 15 – Dimmer, ledstrip 3



0-255 Dimmerintensiteit, van donker tot licht

### Kanaal 16 – Stroboscoop, ledstrip 3

0-4 Geen functie

5-255 Stroboscoopfrequentie, van lage tot hoge frequentie

### Kanaal 17 – Kleurenmacro's, ledstrip 3

 Kanaal 15 moet geopend zijn en kanaal 1 moet gesloten zijn 

0-5 Geen functie

6-11 Kleur 1

12-17 Kleur 2

18-23 Kleur 3

24-29 Kleur 4

30-35	Kleur 5
36-41	Kleur 6
42-47	Kleur 7
48-53	Kleur 8
54-59	Kleur 9
60-65	Kleur 10
66-71	Kleur 11
72-77	Kleur 12
78-83	Kleur 13
84-89	Kleur 14
90-95	Kleur 15
96-101	Kleur 16
102-107	Kleur 17
108-113	Kleur 18
114-119	Kleur 19
120-125	Kleur 20
126-131	Kleur 21
132-137	Kleur 22
138-143	Kleur 23
144-149	Kleur 24
150-155	Kleur 25
156-161	Kleur 26
162-167	Kleur 27
168-173	Kleur 28
174-179	Kleur 29
180-185	Kleur 30
186-191	Kleur 31
192-197	Kleur 32
198-203	Kleur 33
204-209	Kleur 34
210-215	Kleur 35
216-221	Kleur 36
222-227	Kleur 37
228-233	Kleur 38
234-255	Kleur 39

**Kanaal 18 – Rood, ledstrip 3**

 kanaal 15 moet geopend zijn en kanalen 1 en 17 moeten gesloten zijn 

0-255 Geleidelijke afstemming rood van 0-100%

**Kanaal 19 – Groen, ledstrip 3**

 kanaal 15 moet geopend zijn en kanalen 1 en 17 moeten gesloten zijn 

0-255 Geleidelijke afstemming groen van 0-100%

**Kanaal 20 – Blauw, ledstrip 3**

 kanaal 15 moet geopend zijn en kanalen 1 en 17 moeten gesloten zijn 

0-255 Geleidelijke afstemming blauw van 0-100%

**Kanaal 21 – Dimmer, ledstrip 4**

0-255 Dimmerintensiteit, van donker tot licht

**Kanaal 22 – Stroboscoop, ledstrip 4**

0-4 Geen functie

5-255 Stroboscoopfrequentie, van lage tot hoge frequentie

**Kanaal 23 – Kleurenmacro's, ledstrip 4****⚠ Kanaal 21 moet geopend zijn en kanaal 1 moet gesloten zijn ⚠**

0-5            Geen functie

6-11          Kleur 1

12-17        Kleur 2

18-23        Kleur 3

24-29        Kleur 4

30-35        Kleur 5

36-41        Kleur 6

42-47        Kleur 7

48-53        Kleur 8

54-59        Kleur 9

60-65        Kleur 10

66-71        Kleur 11

72-77        Kleur 12

78-83        Kleur 13

84-89        Kleur 14

90-95        Kleur 15

96-101       Kleur 16

102-107     Kleur 17

108-113     Kleur 18

114-119     Kleur 19

120-125     Kleur 20

126-131     Kleur 21

132-137     Kleur 22

138-143     Kleur 23

144-149     Kleur 24

150-155     Kleur 25

156-161     Kleur 26

162-167     Kleur 27

168-173     Kleur 28

174-179     Kleur 29

180-185     Kleur 30

186-191     Kleur 31

192-197     Kleur 32

198-203     Kleur 33

204-209     Kleur 34

210-215     Kleur 35

216-221     Kleur 36

222-227     Kleur 37

228-233     Kleur 38

234-255     Kleur 39

**Kanaal 24 – Rood, ledstrip 4****⚠ kanaal 21 moet geopend zijn en kanalen 1 en 23 moeten gesloten zijn ⚠**

0-255            Geleidelijke afstemming rood van 0-100%

**Kanaal 25 – Groen, ledstrip 4****⚠ kanaal 21 moet geopend zijn en kanalen 1 en 23 moeten gesloten zijn ⚠**

0-255            Geleidelijke afstemming groen van 0-100%

**Kanaal 26 – Blauw, ledstrip 4****⚠ kanaal 21 moet geopend zijn en kanalen 1 en 23 moeten gesloten zijn ⚠**

0-255            Geleidelijke afstemming blauw van 0-100%



**Kanaal 27 – Dimmer, ledstrip 5**

0-255 Dimmerintensiteit, van donker tot licht

**Kanaal 28 – Stroboscoop, ledstrip 5**

0-4 Geen functie

5-255 Stroboscoopfrequentie, van lage tot hoge frequentie

**Kanaal 29 – Kleurenmacro's, ledstrip 5****⚠ Kanaal 27 moet geopend zijn en kanaal 1 moet gesloten zijn ⚠**

0-5 Geen functie

6-11 Kleur 1

12-17 Kleur 2

18-23 Kleur 3

24-29 Kleur 4

30-35 Kleur 5

36-41 Kleur 6

42-47 Kleur 7

48-53 Kleur 8

54-59 Kleur 9

60-65 Kleur 10

66-71 Kleur 11

72-77 Kleur 12

78-83 Kleur 13

84-89 Kleur 14

90-95 Kleur 15

96-101 Kleur 16

102-107 Kleur 17

108-113 Kleur 18

114-119 Kleur 19

120-125 Kleur 20

126-131 Kleur 21

132-137 Kleur 22

138-143 Kleur 23

144-149 Kleur 24

150-155 Kleur 25

156-161 Kleur 26

162-167 Kleur 27

168-173 Kleur 28

174-179 Kleur 29

180-185 Kleur 30

186-191 Kleur 31

192-197 Kleur 32

198-203 Kleur 33

204-209 Kleur 34

210-215 Kleur 35

216-221 Kleur 36

222-227 Kleur 37

228-233 Kleur 38

234-255 Kleur 39

**Kanaal 30 – Rood, ledstrip 5****⚠ kanaal 27 moet geopend zijn en kanalen 1 en 29 moeten gesloten zijn ⚠**

0-255 Geleidelijke afstemming rood van 0-100%

**Kanaal 31 – Groen, ledstrip 5**

 **kanaal 27 moet geopend zijn en kanalen 1 en 29 moeten gesloten zijn**   
 0-255 Geleidelijke afstemming groen van 0-100%

**Kanaal 32 – Blauw, ledstrip 5**

 **kanaal 27 moet geopend zijn en kanalen 1 en 29 moeten gesloten zijn**   
 0-255 Geleidelijke afstemming blauw van 0-100%



**Kanaal 33 – Dimmer, ledstrip 6**

0-255 Dimmerintensiteit, van donker tot licht

**Kanaal 34 – Stroboscoop, ledstrip 6**

0-4 Geen functie  
 5-255 Stroboscoopfrequentie, van lage tot hoge frequentie

**Kanaal 35 – Kleurenmacro's, ledstrip 6**

 **Kanaal 33 moet geopend zijn en kanaal 1 moet gesloten zijn** 

0-5 Geen functie

6-11 Kleur 1

12-17 Kleur 2

18-23 Kleur 3

24-29 Kleur 4

30-35 Kleur 5

36-41 Kleur 6

42-47 Kleur 7

48-53 Kleur 8

54-59 Kleur 9

60-65 Kleur 10

66-71 Kleur 11

72-77 Kleur 12

78-83 Kleur 13

84-89 Kleur 14

90-95 Kleur 15

96-101 Kleur 16

102-107 Kleur 17

108-113 Kleur 18

114-119 Kleur 19

120-125 Kleur 20

126-131 Kleur 21

132-137 Kleur 22

138-143 Kleur 23

144-149 Kleur 24

150-155 Kleur 25

156-161 Kleur 26

162-167 Kleur 27

168-173 Kleur 28

174-179 Kleur 29

180-185 Kleur 30

186-191 Kleur 31

192-197 Kleur 32

198-203 Kleur 33

204-209 Kleur 34

210-215 Kleur 35

216-221 Kleur 36

222-227 Kleur 37

228-233 Kleur 38

234-255 Kleur 39

**Kanaal 36 – Rood, ledstrip 6**

 **kanaal 33 moet geopend zijn en kanalen 1 en 35 moeten gesloten zijn**   
 0-255 Geleidelijke afstemming rood van 0-100%

**Kanaal 37 – Groen, ledstrip 6**

 **kanaal 33 moet geopend zijn en kanalen 1 en 35 moeten gesloten zijn**   
 0-255 Geleidelijke afstemming groen van 0-100%

**Kanaal 38 – Blauw, ledstrip 6**

 **kanaal 33 moet geopend zijn en kanalen 1 en 35 moeten gesloten zijn**   
 0-255 Geleidelijke afstemming blauw van 0-100%



**Kanaal 39 – Dimmer, ledstrip 7**

0-255 Dimmerintensiteit, van donker tot licht

**Kanaal 40 – Stroboscoop, ledstrip 7**

0-4 Geen functie  
 5-255 Stroboscoopfrequentie, van lage tot hoge frequentie

**Kanaal 41 – Kleurenmacro's, ledstrip 7**

 **Kanaal 39 moet geopend zijn en kanaal 1 moet gesloten zijn** 

0-5 Geen functie

6-11 Kleur 1

12-17 Kleur 2

18-23 Kleur 3

24-29 Kleur 4

30-35 Kleur 5

36-41 Kleur 6

42-47 Kleur 7

48-53 Kleur 8

54-59 Kleur 9

60-65 Kleur 10

66-71 Kleur 11

72-77 Kleur 12

78-83 Kleur 13

84-89 Kleur 14

90-95 Kleur 15

96-101 Kleur 16

102-107 Kleur 17

108-113 Kleur 18

114-119 Kleur 19

120-125 Kleur 20

126-131 Kleur 21

132-137 Kleur 22

138-143 Kleur 23

144-149 Kleur 24

150-155 Kleur 25

156-161 Kleur 26

162-167 Kleur 27

168-173 Kleur 28

174-179 Kleur 29

180-185 Kleur 30

186-191 Kleur 31

192-197 Kleur 32

198-203 Kleur 33

204-209 Kleur 34

210-215	Kleur 35
216-221	Kleur 36
222-227	Kleur 37
228-233	Kleur 38
234-255	Kleur 39

**Kanaal 42 – Rood, ledstrip 7**

 **kanaal 39 moet geopend zijn en kanalen 1 en 41 moeten gesloten zijn** 

0-255 Geleidelijke afstemming rood van 0-100%

**Kanaal 43 – Groen, ledstrip 7**

 **kanaal 39 moet geopend zijn en kanalen 1 en 41 moeten gesloten zijn** 

0-255 Geleidelijke afstemming groen van 0-100%

**Kanaal 44 – Blauw, ledstrip 7**

 **kanaal 39 moet geopend zijn en kanalen 1 en 41 moeten gesloten zijn** 

0-255 Geleidelijke afstemming blauw van 0-100%

**Kanaal 45 – Dimmer, ledstrip 8**

0-255 Dimmerintensiteit, van donker tot licht

**Kanaal 46 – Stroboscoop, ledstrip 8**

0-4 Geen functie

5-255 Stroboscoopfrequentie, van lage tot hoge frequentie

**Kanaal 47 – Kleurenmacro's, ledstrip 8**

 **Kanaal 45 moet geopend zijn en kanaal 1 moet gesloten zijn** 

0-5 Geen functie

6-11 Kleur 1

12-17 Kleur 2

18-23 Kleur 3

24-29 Kleur 4

30-35 Kleur 5

36-41 Kleur 6

42-47 Kleur 7

48-53 Kleur 8

54-59 Kleur 9

60-65 Kleur 10

66-71 Kleur 11

72-77 Kleur 12

78-83 Kleur 13

84-89 Kleur 14

90-95 Kleur 15

96-101 Kleur 16

102-107 Kleur 17

108-113 Kleur 18

114-119 Kleur 19

120-125 Kleur 20

126-131 Kleur 21

132-137 Kleur 22

138-143 Kleur 23

144-149 Kleur 24

150-155 Kleur 25

156-161 Kleur 26

162-167 Kleur 27

168-173 Kleur 28

174-179	Kleur 29
180-185	Kleur 30
186-191	Kleur 31
192-197	Kleur 32
198-203	Kleur 33
204-209	Kleur 34
210-215	Kleur 35
216-221	Kleur 36
222-227	Kleur 37
228-233	Kleur 38
234-255	Kleur 39

**Kanaal 48 – Rood, ledstrip 8**

 kanaal 45 moet geopend zijn en kanalen 1 en 47 moeten gesloten zijn 

0-255 Geleidelijke afstemming rood van 0-100%

**Kanaal 49 – Groen, ledstrip 8**

 kanaal 45 moet geopend zijn en kanalen 1 en 47 moeten gesloten zijn 

0-255 Geleidelijke afstemming groen van 0-100%

**Kanaal 50 – Blauw, ledstrip 8**

 kanaal 45 moet geopend zijn en kanalen 1 en 47 moeten gesloten zijn 

0-255 Geleidelijke afstemming blauw van 0-100%

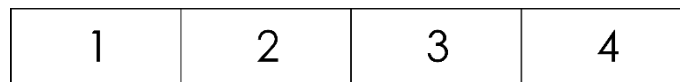

Er zijn 8 ledstrips van 50 cm aangesloten op de Octostrip.  
Elke ledstrip van 50 cm bestaat uit 4 afzonderlijke secties.  
Elk sectie is voorzien van 3 RGB-kleurenleds.



8 ledstrips x 4 secties x 3 kleuren = 96 kanalen.

96 kanalen (alleen bij gebruik van de ledstrips van 50 cm)

**Kanaal 1 – Rood, ledstrip 1, sectie 1**

0-255 Geleidelijke afstemming rood van 0-100%

**Kanaal 2 – Groen, ledstrip 1, sectie 1**

0-255 Geleidelijke afstemming groen van 0-100%

**Kanaal 3 – Blauw, ledstrip 1, sectie 1**

0-255 Geleidelijke afstemming blauw van 0-100%

**Kanaal 4 – Rood, ledstrip 1, sectie 2**

0-255 Geleidelijke afstemming rood van 0-100%

**Kanaal 5 – Groen, ledstrip 1, sectie 2**

0-255 Geleidelijke afstemming groen van 0-100%

**Kanaal 6 – Blauw, ledstrip 1, sectie 2**

0-255 Geleidelijke afstemming blauw van 0-100%

**Kanaal 7 – Rood, ledstrip 1, sectie 3**

0-255 Geleidelijke afstemming rood van 0-100%

**Kanaal 8 – Groen, ledstrip 1, sectie 3**

0-255 Geleidelijke afstemming groen van 0-100%

**Kanaal 9 – Blauw, ledstrip 1, sectie 3**

0-255 Geleidelijke afstemming blauw van 0-100%

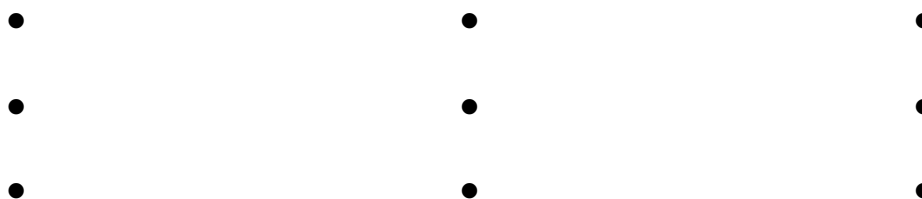

**Kanaal 94 – Rood, ledstrip 8, sectie 4**

0-255 Geleidelijke afstemming rood van 0-100%

**Kanaal 95 – Groen, ledstrip 8, sectie 4**

0-255 Geleidelijke afstemming groen van 0-100%

**Kanaal 96 – Blauw, ledstrip 8, sectie 4**

0-255 Geleidelijke afstemming blauw van 0-100%

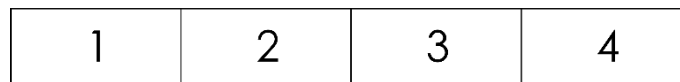

Er zijn 8 ledstrips van 50 cm aangesloten op de Octostrip.  
 Elke ledstrip van 50 cm heeft zijn eigen dimmer en stroboscoop.  
 Elke ledstrip van 50 cm bestaat uit 4 afzonderlijke secties.  
 Elk sectie is voorzien van 3 RGB-kleurenleds.



8 ledstrips x 4 secties x 3 kleuren + 8 dimmers + 8 stroboscopen = 112 kanalen.

112 kanalen (alleen bij gebruik van de ledstrips van 50 cm)

**Kanaal 1 – Dimmer, ledstrip 1**

0-255 Dimmerintensiteit, van donker tot licht

**Kanaal 2 – Stroboscoop, ledstrip 8**

0-4 Geen functie

5-255 Stroboscoopfrequentie, van lage tot hoge frequentie

**Kanaal 3 – Dimmer, ledstrip 2**

0-255 Dimmerintensiteit, van donker tot licht

**Kanaal 4 – Stroboscoop, ledstrip 2**

0-4 Geen functie

5-255 Stroboscoopfrequentie, van lage tot hoge frequentie

**Kanaal 5 – Dimmer, ledstrip 3**

0-255 Dimmerintensiteit, van donker tot licht

**Kanaal 6 – Stroboscoop, ledstrip 3**

0-4 Geen functie

5-255 Stroboscoopfrequentie, van lage tot hoge frequentie

**Kanaal 7 – Dimmer, ledstrip 4**

0-255 Dimmerintensiteit, van donker tot licht

**Kanaal 8 – Stroboscoop, ledstrip 4**

0-4 Geen functie

5-255 Stroboscoopfrequentie, van lage tot hoge frequentie

**Kanaal 9 – Dimmer, ledstrip 5**

0-255 Dimmerintensiteit, van donker tot licht

**Kanaal 10 – Stroboscoop, ledstrip 5**

0-4 Geen functie

5-255 Stroboscoopfrequentie, van lage tot hoge frequentie

**Kanaal 11 – Dimmer, ledstrip 6**

0-255 Dimmerintensiteit, van donker tot licht

**Kanaal 12 – Stroboscoop, ledstrip 6**

0-4 Geen functie

5-255 Stroboscoopfrequentie, van lage tot hoge frequentie

**Kanaal 13 – Dimmer, ledstrip 7**

0-255 Dimmerintensiteit, van donker tot licht

**Kanaal 14 – Stroboscoop, ledstrip 7**

0-4            Geen functie  
5-255        Stroboscoopfrequentie, van lage tot hoge frequentie

**Kanaal 15 – Dimmer, ledstrip 8**

0-255        Dimmerintensiteit, van donker tot licht

**Kanaal 16 – Stroboscoop, ledstrip 8**

0-4            Geen functie  
5-255        Stroboscoopfrequentie, van lage tot hoge frequentie

**Kanaal 17 – Rood, ledstrip 1, sectie 1 ⚠ Kanaal 1 moet geopend zijn ⚠**

0-255        Geleidelijke afstemming rood van 0-100%

**Kanaal 18 – Groen, ledstrip 1, sectie 1 ⚠ Kanaal 1 moet geopend zijn ⚠**

0-255        Geleidelijke afstemming groen van 0-100%

**Kanaal 19 – Blauw, ledstrip 1, sectie 1 ⚠ Kanaal 1 moet geopend zijn ⚠**

0-255        Geleidelijke afstemming blauw van 0-100%

**Kanaal 20 – Rood, ledstrip 1, sectie 2 ⚠ Kanaal 1 moet geopend zijn ⚠**

0-255        Geleidelijke afstemming rood van 0-100%

**Kanaal 21 – Groen, ledstrip 1, sectie 2 ⚠ Kanaal 1 moet geopend zijn ⚠**

0-255        Geleidelijke afstemming groen van 0-100%

**Kanaal 22 – Blauw, ledstrip 1, sectie 2 ⚠ Kanaal 1 moet geopend zijn ⚠**

0-255        Geleidelijke afstemming blauw van 0-100%

**Kanaal 23 – Rood, ledstrip 1, sectie 3 ⚠ Kanaal 1 moet geopend zijn ⚠**

0-255        Geleidelijke afstemming rood van 0-100%

**Kanaal 24 – Groen, ledstrip 1, sectie 3 ⚠ Kanaal 1 moet geopend zijn ⚠**

0-255        Geleidelijke afstemming groen van 0-100%

**Kanaal 25 – Blauw, ledstrip 1, sectie 3 ⚠ Kanaal 1 moet geopend zijn ⚠**

0-255        Geleidelijke afstemming blauw van 0-100%

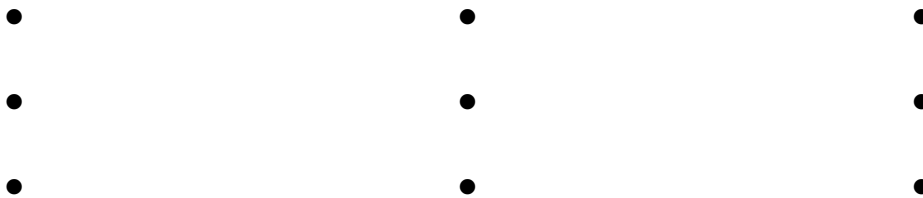

**Kanaal 110 – Rood, ledstrip 8, sectie 4 ⚠ Kanaal 15 moet geopend zijn ⚠**

0-255        Geleidelijke afstemming rood van 0-100%

**Kanaal 111 – Groen, ledstrip 8, sectie 4 ⚠ Kanaal 15 moet geopend zijn ⚠**

0-255        Geleidelijke afstemming groen van 0-100%

**Kanaal 112 – Blauw, ledstrip 8, sectie 4 ⚠ Kanaal 15 moet geopend zijn ⚠**

0-255        Geleidelijke afstemming blauw van 0-100%



1	2	3	4	5	6	7	8
---	---	---	---	---	---	---	---

Er zijn 8 ledstrips van 100 cm aangesloten op de Octostrip.  
Elke ledstrip van 100 cm bestaat uit 8 afzonderlijke secties.  
Elk sectie is voorzien van 3 RGB-kleurenleds.



8 ledstrips x 8 secties x 3 kleuren = 192 kanalen.

**192 kanalen (alleen bij gebruik van de ledstrips van 100 cm)**

**Kanaal 1 – Rood, ledstrip 1, sectie 1**

0-255 Geleidelijke afstemming rood van 0-100%

**Kanaal 2 – Groen, ledstrip 1, sectie 1**

0-255 Geleidelijke afstemming groen van 0-100%

**Kanaal 3 – Blauw, ledstrip 1, sectie 1**

0-255 Geleidelijke afstemming blauw van 0-100%

**Kanaal 4 – Rood, ledstrip 1, sectie 2**

0-255 Geleidelijke afstemming rood van 0-100%

**Kanaal 5 – Groen, ledstrip 1, sectie 2**

0-255 Geleidelijke afstemming groen van 0-100%

**Kanaal 6 – Blauw, ledstrip 1, sectie 2**

0-255 Geleidelijke afstemming blauw van 0-100%

**Kanaal 7 – Rood, ledstrip 1, sectie 3**

0-255 Geleidelijke afstemming rood van 0-100%

**Kanaal 8 – Groen, ledstrip 1, sectie 3**

0-255 Geleidelijke afstemming groen van 0-100%

**Kanaal 9 – Blauw, ledstrip 1, sectie 3**

0-255 Geleidelijke afstemming blauw van 0-100%

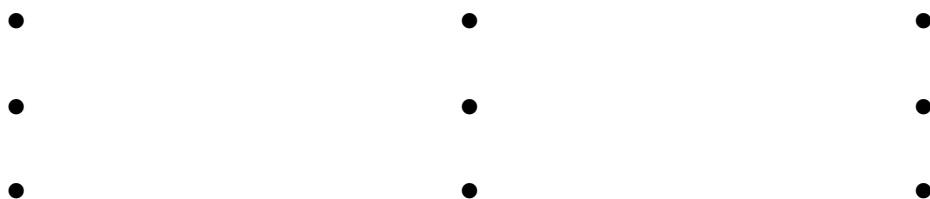

**Kanaal 190 – Rood, ledstrip 8, sectie 8**

0-255 Geleidelijke afstemming rood van 0-100%

**Kanaal 191 – Groen, ledstrip 8, sectie 8**

0-255 Geleidelijke afstemming groen van 0-100%

**Kanaal 192 – Blauw, ledstrip 8, sectie 8**

0-255 Geleidelijke afstemming blauw van 0-100%

1	2	3	4	5	6	7	8
---	---	---	---	---	---	---	---

Er zijn 8 ledstrips van 100 cm aangesloten op de Octostrip.  
 Elke ledstrip van 100 cm heeft zijn eigen dimmer en stroboscoop.  
 Elke ledstrip van 100 cm bestaat uit 8 afzonderlijke secties.  
 Elk sectie is voorzien van 3 RGB-kleurenleds.



8 ledstrips x 8 secties x 3 kleuren + 8 dimmers + 8 stroboscopen = 208 kanalen.

**208 kanalen (alleen bij gebruik van de ledstrips van 100 cm)**

**Kanaal 1 – Dimmer, ledstrip 1**

0-255 Dimmerintensiteit, van donker tot licht

**Kanaal 2 – Stroboscoop, ledstrip 8**

0-4 Geen functie

5-255 Stroboscoopfrequentie, van lage tot hoge frequentie

**Kanaal 3 – Dimmer, ledstrip 2**

0-255 Dimmerintensiteit, van donker tot licht

**Kanaal 4 – Stroboscoop, ledstrip 2**

0-4 Geen functie

5-255 Stroboscoopfrequentie, van lage tot hoge frequentie

**Kanaal 5 – Dimmer, ledstrip 3**

0-255 Dimmerintensiteit, van donker tot licht

**Kanaal 6 – Stroboscoop, ledstrip 3**

0-4 Geen functie

5-255 Stroboscoopfrequentie, van lage tot hoge frequentie

**Kanaal 7 – Dimmer, ledstrip 4**

0-255 Dimmerintensiteit, van donker tot licht

**Kanaal 8 – Stroboscoop, ledstrip 4**

0-4 Geen functie

5-255 Stroboscoopfrequentie, van lage tot hoge frequentie

**Kanaal 9 – Dimmer, ledstrip 5**

0-255 Dimmerintensiteit, van donker tot licht

**Kanaal 10 – Stroboscoop, ledstrip 5**

0-4 Geen functie

5-255 Stroboscoopfrequentie, van lage tot hoge frequentie

**Kanaal 11 – Dimmer, ledstrip 6**

0-255 Dimmerintensiteit, van donker tot licht

**Kanaal 12 – Stroboscoop, ledstrip 6**

0-4 Geen functie

5-255 Stroboscoopfrequentie, van lage tot hoge frequentie

**Kanaal 13 – Dimmer, ledstrip 7**

0-255 Dimmerintensiteit, van donker tot licht

**Kanaal 14 – Stroboscoop, ledstrip 7**

0-4            Geen functie  
5-255        Stroboscoopfrequentie, van lage tot hoge frequentie

**Kanaal 15 – Dimmer, ledstrip 8**

0-255        Dimmerintensiteit, van donker tot licht

**Kanaal 16 – Stroboscoop, ledstrip 8**

0-4            Geen functie  
5-255        Stroboscoopfrequentie, van lage tot hoge frequentie

**Kanaal 17 – Rood, ledstrip 1, sectie 1 ⚠ Kanaal 1 moet geopend zijn ⚠**

0-255        Geleidelijke afstemming rood van 0-100%

**Kanaal 18 – Groen, ledstrip 1, sectie 1 ⚠ Kanaal 1 moet geopend zijn ⚠**

0-255        Geleidelijke afstemming groen van 0-100%

**Kanaal 19 – Blauw, ledstrip 1, sectie 1 ⚠ Kanaal 1 moet geopend zijn ⚠**

0-255        Geleidelijke afstemming blauw van 0-100%

**Kanaal 20 – Rood, ledstrip 1, sectie 2 ⚠ Kanaal 1 moet geopend zijn ⚠**

0-255        Geleidelijke afstemming rood van 0-100%

**Kanaal 21 – Groen, ledstrip 1, sectie 2 ⚠ Kanaal 1 moet geopend zijn ⚠**

0-255        Geleidelijke afstemming groen van 0-100%

**Kanaal 22 – Blauw, ledstrip 1, sectie 2 ⚠ Kanaal 1 moet geopend zijn ⚠**

0-255        Geleidelijke afstemming blauw van 0-100%

**Kanaal 23 – Rood, ledstrip 1, sectie 3 ⚠ Kanaal 1 moet geopend zijn ⚠**

0-255        Geleidelijke afstemming rood van 0-100%

**Kanaal 24 – Groen, ledstrip 1, sectie 3 ⚠ Kanaal 1 moet geopend zijn ⚠**

0-255        Geleidelijke afstemming groen van 0-100%

**Kanaal 25 – Blauw, ledstrip 1, sectie 3 ⚠ Kanaal 1 moet geopend zijn ⚠**

0-255        Geleidelijke afstemming blauw van 0-100%

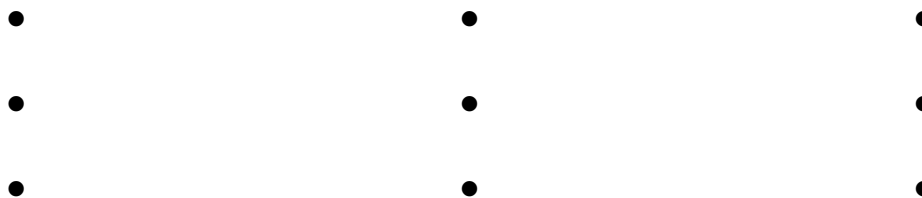

**Kanaal 206 – Rood, ledstrip 8, sectie 8 ⚠ Kanaal 15 moet geopend zijn ⚠**

0-255        Geleidelijke afstemming rood van 0-100%

**Kanaal 207 – Groen, ledstrip 8, sectie 8 ⚠ Kanaal 15 moet geopend zijn ⚠**

0-255        Geleidelijke afstemming groen van 0-100%

**Kanaal 208 – Blauw, ledstrip 8, sectie 8 ⚠ Kanaal 15 moet geopend zijn ⚠**

0-255        Geleidelijke afstemming blauw van 0-100%

## Onderhoud

---

De gebruiker moet ervoor zorgen dat veiligheidsgerelateerde en machinetechnische installaties aan het einde van elk jaar worden geïnspecteerd door een expert door middel van een acceptatietest. De gebruiker moet ervoor zorgen dat veiligheidsgerelateerde en machinetechnische installaties jaarlijks worden geïnspecteerd door een gekwalificeerd persoon.

Tijdens de inspectie moeten de volgende punten aandacht krijgen:

- 01) Alle schroeven die gebruikt worden voor de installatie van (delen van) het apparaat moeten stevig worden aangedraaid en mogen geen corrosie vertonen.
- 02) De behuizing, bevestigingspunten en installatiepunten mogen niet zijn vervormd.
- 03) Mechanisch bewegende delen zoals assen, ogen en andere mogen geen sporen van slijtage vertonen.
- 04) De elektrische voedingskabels mogen geen beschadigingen of materiaalmoetheid vertonen.

De LED Octostrip Set MKII 100 cm is vrijwel onderhoudsvrij. U moet het apparaat echter wel schoon houden. De lichtopbrengst van het apparaat kan anders sterk verminderen. Trek de stekker uit het stopcontact en veeg de behuizing vervolgens af met een vochtige doek. Het apparaat mag niet worden ondergedompeld. Gebruik geen alcohol of oplosmiddelen. Maak interne onderdelen jaarlijks schoon met een zachte borstel en een stofzuiger.

Houd de aansluitingen schoon. Trek de stekker uit het stopcontact en veeg de DMX-aansluitingen schoon met een vochtige doek. Zorg dat de aansluitingen volledig droog zijn voordat u apparatuur aansluit op andere apparaten of aan het lichtnet.

## De zekering vervangen

Spanningspieken, kortsluitingen of onjuiste voedingsspanning kunnen leiden tot een doorgebrande zekering. Als de zekering doorbrandt, zal dit product niet meer functioneren. Volg de instructies hieronder, indien dit gebeurt:

- 01) Trek de stekker van het apparaat uit het stopcontact.
- 02) Steek een schroevendraaier met een platte kop in een van de gleuven van het zekeringsklepje. Draai de houder van de zekering linksom. De zekering komt los.
- 03) Verwijder de gebruikte zekering. Als de zekering bruin of ondoorzichtig is, is deze doorgebrand.
- 04) Plaats de vervangende zekering in de houder waar de oude zekering zat. Plaats de houder van de zekering terug. Zorg ervoor dat u een zekering van hetzelfde type en dezelfde klasse gebruikt. Zie het productspecificatielabel voor meer informatie.

## Problemen oplossen

---

Deze gids is bedoeld voor het oplossen van eenvoudige problemen.

Als een probleem optreedt, moet u de onderstaande stappen in de aangegeven volgorde uitvoeren tot een oplossing is gevonden. Als het apparaat weer goed werkt, hoeft u de volgende stappen niet uit te voeren.

### Geen licht

Als het apparaat niet goed werkt, moet de reparatie door een technicus uitgevoerd worden. Zoek de fout in drie mogelijke probleemgebieden: de voeding, de leds, de zekering.

- 01) Voeding. Controleer of het apparaat is aangesloten op een geschikt stopcontact.
- 02) De zekering. Vervang de zekering. Zie pagina 51 voor het vervangen van de zekering.
- 03) De leds. Retourneer de LED Octostrip Set MKII 100 cm naar uw Showtec-dealer.
- 04) Steek de stekker weer in het stopcontact als al het bovenstaande in orde lijkt.
- 05) Als u niet kunt bepalen waar de oorzaak van het probleem zit, mag u de LED Octostrip Set MKII 100 cm niet openen. Dit kan het apparaat beschadigen en de garantie zal hierdoor vervallen.
- 06) Retourneer het apparaat naar uw Showtec-dealer.

**Geen respons op DMX**

Zoek de fout in de DMX-kabel of -aansluitingen, een defect in de controller of een storing in de DMX-kaart van het apparaat.

- 01) Controleer de DMX-instelling. Zorg ervoor dat de DMX-adressen in orde zijn.
- 02) Controleer de DMX-kabel: haal de stekker van het apparaat uit het stopcontact, vervang de DMX-kabel en steek de stekker vervolgens weer in het stopcontact. Probeer uw DMX-besturing opnieuw.
- 03) Bepaal of de fout in de controller of het lichteffectapparaat zit. Werkt de controller goed met andere DMX-producten? Zo niet, dan verstuurt u de controller voor reparatie. Zo ja, dan neemt u de DMX-kabel en het apparaat mee naar een gekwalificeerde technicus.

Probleem	Mogelijke oorzaken	Oplossing
Een of meerdere fixtures werken helemaal niet	De fixture staat niet onder spanning	<ul style="list-style-type: none"> <li>Controleer of de voeding is ingeschakeld en of de kabels zijn aangesloten</li> </ul>
	De primaire zekering is doorgebrand	<ul style="list-style-type: none"> <li>Vervang de zekering.</li> </ul>
De fixtures kunnen worden gereset, maar reageren slecht of helemaal niet op de controller	De controller is niet aangesloten.	<ul style="list-style-type: none"> <li>Sluit de controller aan.</li> </ul>
	De 3-polige XLR Out van de controller komt niet overeen met de XLR Out van de eerste fixture aan de koppeling (d.w.z. het signaal is omgekeerd)	<ul style="list-style-type: none"> <li>Sluit een fase-omkeerkabel aan op de controller en de eerste fixture op de link</li> </ul>
De fixtures kunnen gereset worden, maar enkele reageren slecht of helemaal niet op de controller	Veel interferentie in het signaal	<ul style="list-style-type: none"> <li>Controleer de kwaliteit van het signaal. Als deze veel lager is dan 100 procent, kan het probleem zitten in een slechte datalink-aansluiting, gebroken kabels of kabels van slechte kwaliteit, een ontbrekende eindplug of een defecte fixture die stoort op de lijn</li> </ul>
	Slechte datalinkaansluiting	<ul style="list-style-type: none"> <li>Controleer de aansluitingen en de kabels. Corrigeer de slechte aansluitingen. Repareer of vervang beschadigde kabels</li> </ul>
	De datalink heeft geen 120Ohm-eindplug	<ul style="list-style-type: none"> <li>Plaats een eindplug in de uitgang van het laatste toestel op de lijn</li> </ul>
	Onjuiste adrestoewijzing van de fixtures	<ul style="list-style-type: none"> <li>Controleer de adrestoewijzing</li> </ul>
	Eén van de fixtures is defect en stoort de datatransmissie op de link	<ul style="list-style-type: none"> <li>Omzeil één fixture per keer totdat de normale werking is hersteld: ontkoppel beide aansluitingen en steek de stekkers in elkaar</li> <li>Laat de defecte fixture nakijken door een gekwalificeerde technicus</li> </ul>
Geen licht of leds vallen met tussenpozen uit	De 3-polige XLR Out op de fixtures komt niet overeen (pennen 2 en 3 omgedraaid).	<ul style="list-style-type: none"> <li>Sluit een fase-omkeerkabel aan tussen de fixtures of wissel pennen 2 en 3 in de fixture die niet goed werkt</li> </ul>
	De fixture is te heet	<ul style="list-style-type: none"> <li>Laat de fixture afkoelen</li> <li>Zorg dat de ventilatieopeningen niet worden geblokkeerd</li> <li>Zet de airconditioning kouder</li> </ul>
	Leds beschadigd	<ul style="list-style-type: none"> <li>Ontkoppel de fixture en retourneer deze naar uw dealer</li> </ul>
	De instellingen voor de voeding komen niet overeen met de plaatselijke netspanning en -frequentie	<ul style="list-style-type: none"> <li>Ontkoppel de fixture. Controleer de instellingen en corrigeer mogelijke fouten</li> </ul>



## Productspecificaties

Model:	Showtec LED Octostrip Set MKII 100 cm
Ingangsspanning:	AC 100-240 V, 50/60 Hz
Stroomverbruik:	52 W (op vol vermogen)
DMX-koppeling:	30 stuks
Zekering:	T2L/250V
Afmetingen (controller):	200 x 315 x 92 mm (LxBxH)
Afmetingen (ledstrip):	1025 x 30 x 50 mm (LxBxH)
Gewicht (controller):	2,5 kg
Gewicht (8 ledstrips):	8 x 1,4 kg
<b>Gebruik en programmeren:</b>	
Signaalpen OUT:	pen 1 (aarde), pen 2 (-), pen 3 (+)
DMX-stand:	(50 cm) 6, 8, 14, 26, 50, 96, 112, 192, 208 kanalen 6, 8, 14, 26, 50, 96, 112, 192, 208 kanalen
Signaalingang:	3-polige DMX/RJ45 IN
Signaaluitgang:	3-polige DMX/RJ45 OUT
Uitgang ledstrip:	5-polige XLR OUT
<b>Elektromechanische effecten:</b>	
Dimmer:	0-100%
Stroboscoop:	0-20 Hz
Behuizing:	gegoten aluminium
Besturingsprotocol:	DMX-512, ArtNet
DMX-besturing:	met standaard DMX-controller
On-board:	helder LED-display voor een gemakkelijke installatie
Aansturing:	automatisch, ingebouwde programma's, geluidsgestuurd, statische kleuren, master/slave, DMX/ArtNet
IP-classificatie:	IP20
Aansluitingen:	eigen Pro Power naar Schuko- en data-aansluiting
Koeling:	convectie
Max. temperatuur omgeving $t_a$ :	40°C
Max. temperatuur behuizing $t_b$ :	80°C
<b>Minimumafstand:</b>	
Minimale afstand tot brandbare voorwerpen:	0,5 m
Minimale afstand tot projectievlak:	1 m

Ontwerp en productspecificaties kunnen zonder voorafgaande berichtgeving gewijzigd worden.



Website: [www.Showtec.info](http://www.Showtec.info)  
E-mail: [service@highlite.com](mailto:service@highlite.com)

## Afmetingen

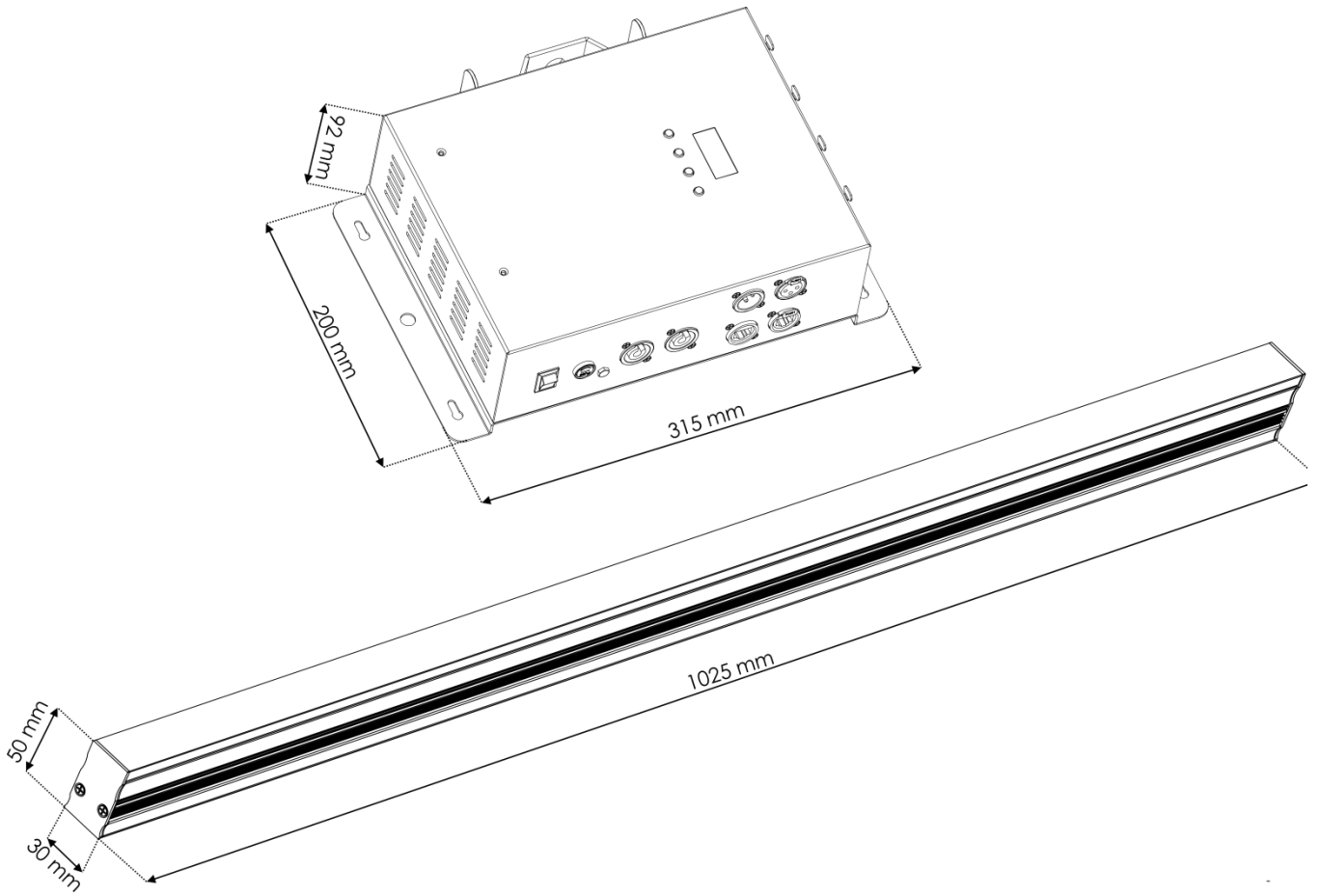









©2018 Showtec