

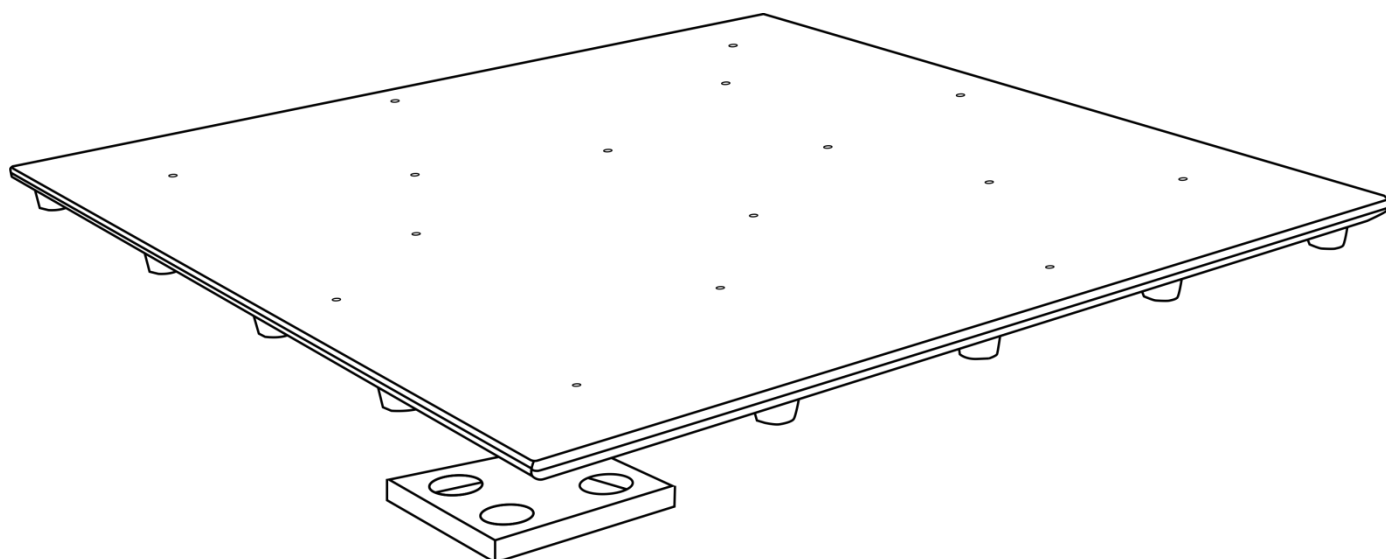

HANDLEIDING



NEDERLANDS

Dancefloor Sparkle RGB V1

Bestelcode: 42330

Inhoudsopgave

Waarschuwing	2
Veiligheidsinstructies.....	2
Bepalingen voor het gebruik.....	4
Aansluiting op de netspanning.....	4
Retourneren	5
Claims.....	5
Beschrijving van het apparaat	6
Optionele accessoires	6
Overzicht	7
Achterzijde	7
Installatie	7
Instellingen en gebruik	7
Meerdere vloerpanelen aansluiten	8
Dansvloer aansluiten op de voeding	9
Voorbeeldinstallatie	11
Besturingsstanden	12
Besturing met de afstandsbediening.....	12
Besturing met de Dancefloor Sparkle DMX Box.....	13
Datakabels.....	13
Afstandsbediening	14
Overzicht	14
Intensiteit van de leds	14
Snelheid	14
Kleurselectie	15
Programmaselectie	15
Dancefloor Sparkle DMX Box	16
Overzicht	16
Achterzijde	16
Bedieningspaneel.....	17
Besturingsstand.....	17
DMX-adrestoewijzing.....	17
Menuoverzicht.....	18
Opties hoofdmenu	18
DMX-adrestoewijzing.....	18
Ingebouwde programma's.....	18
Kleurselectie	19
Intervaltijd/snelheid	19
Intensiteit.....	19
DMX-kanalen	20
5 kanalen	20
Onderhoud	22
Problemen oplossen	22
Geen licht.....	22
Geen respons op DMX.....	22
Productspecificaties	24
Afmetingen	25
Opmerking	26

Waarschuwing



Lees voor uw eigen veiligheid deze handleiding zorgvuldig door voordat u het apparaat voor de eerste keer opstart!



Instructies bij het uitpakken

Pak bij ontvangst van dit product de doos onmiddellijk voorzichtig uit en controleer de inhoud. Controleer of alle onderdelen aanwezig zijn en dat er niets is beschadigd. Als u transportschade aan de onderdelen constateert of als de verpakking onjuist is behandeld, moet u de dealer hier onmiddellijk van op de hoogte brengen en het verpakkingsmateriaal bewaren voor inspectie. Bewaar de doos en alle verpakkingsmaterialen. Als het apparaat naar de fabriek moet worden geretourneerd, is het belangrijk dat deze in de originele doos en verpakkingsmateriaal wordt geretourneerd.

Uw levering omvat:

- 1 vloerpaneel Dancefloor Sparkle RGB
- 1 Dancefloor-aansluitplaat
- Gebruikershandleiding

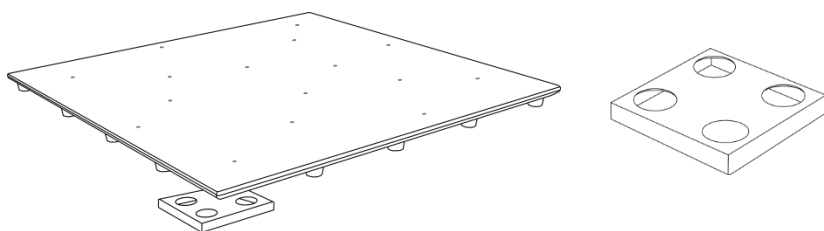

Verwachte levensduur leds

De helderheid van leds neemt in de loop van de tijd af. WARMTE is hierbij cruciaal en leidt tot een snellere achteruitgang. Wanneer leds in clusters worden geplaatst, worden ze warmer dan wanneer ze individueel of in optimale omstandigheden worden geplaatst. Hierdoor zal de levensduur van de leds aanzienlijk korter zijn wanneer ze op vol vermogen worden gebruikt. Indien een lange levensduur de prioriteit heeft, moet u voor lagere bedrijfstemperaturen zorgen. U kunt hierbij denken aan het verlagen van de omgevingstemperatuur of de intensiteit van de projectie



LET OP!

**Houd dit apparaat uit de buurt van regen en vocht!
Trek de stekker uit het stopcontact voordat u de behuizing opent!**



Veiligheidsinstructies

Iedereen die betrokken is bij de installatie, het gebruik en het onderhoud van dit apparaat moet:

- gekwalificeerd zijn
- de instructies in deze handleiding volgen



**LET OP! Wees voorzichtig bij wat u doet.
De hoge spanning op de kabels kan leiden tot
gevaarlijke elektrische schokken bij aanraking!**



Voordat u het apparaat voor de eerste keer aanzet, moet u controleren of deze bij het transport niet beschadigd is. Raadpleeg bij eventuele schade uw dealer en gebruik het apparaat niet. Om het apparaat in perfecte conditie te houden en het veilig te kunnen gebruiken, is het van essentieel belang dat de gebruiker de veiligheidsinstructies en de waarschuwingen in deze handleiding navolgt. Wees ervan bewust dat schade, veroorzaakt door wijzigingen aan het apparaat, niet wordt gedekt door de garantie.

Dit apparaat bevat geen onderdelen die door de gebruiker kunnen worden vervangen. Onderhoud dient alleen door gekwalificeerde technici te worden uitgevoerd.

BELANGRIJK:

De fabrikant is niet aansprakelijk voor schade als gevolg van het niet naleven van de instructies in deze handleiding, of door het aanbrengen van wijzigingen aan het apparaat.

- Zorg ervoor dat de voedingskabel nooit in contact komt met andere kabels! Wees bijzonder voorzichtig met de voedingskabel en alle aansluitingen met netspanning!
- Verwijder nooit waarschuwingen of informatiestickers van het apparaat.
- Dek de aardeaansluiting nooit af.
- Plaats geen enkel materiaal over de lens.
- Kijk nooit direct in de lichtbron.
- Laat geen kabels rondslingeren.
- Steek geen voorwerpen in de ventilatieopeningen.
- Sluit dit apparaat niet aan op een dimmerpack.
- Schakel het apparaat niet snel achter elkaar aan en uit, dit kan de levensduur van het apparaat verkorten.
- Stel het apparaat niet bloot aan schokken en trillingen. Gebruik geen brute kracht tijdens de installatie of bediening van het apparaat.
- Gebruik het apparaat alleen binnenshuis en voorkom contact met water of andere vloeistoffen.
- Gebruik het apparaat uitsluitend nadat u hebt gecontroleerd of de behuizing goed is afgesloten en dat alle schroeven goed zijn vastgedraaid.
- Gebruik het apparaat uitsluitend als u bekend bent met de functies.
- Voorkom blootstelling aan vuur en plaats het apparaat niet in de buurt van ontvlambare vloeistoffen of gassen.
- De behuizing moet tijdens het gebruik gesloten blijven.
- Laat altijd 50 cm ruimte vrij rond het apparaat, zodat de lucht goed kan circuleren.
- Als het apparaat niet in gebruik is of als het moet worden schoongemaakt, moet u de stekker uit het stopcontact halen. Gebruik altijd de stekker om het netsnoer uit het stopcontact te halen. Haal de stekker nooit uit het stopcontact door aan het netsnoer te trekken.
- Zorg dat het apparaat niet wordt blootgesteld aan extreme hitte, vocht of stof.
- Zorg ervoor dat de netspanning niet hoger is dan de spanning die op de achterzijde staat vermeld.
- Zorg ervoor dat het netsnoer niet bekneld raakt en gebruik het snoer niet als het is beschadigd. Controleer van tijd tot tijd het apparaat en het netsnoer.
- Indien het oppervlak duidelijk is beschadigd, moet het worden vervangen, zodat het functioneren niet wordt gestoord door barsten of diepe krassen.
- Als het apparaat is gevallen of een klap heeft opgelopen, moet u onmiddellijk de stekker uit het stopcontact trekken. Laat het apparaat voor gebruik nakijken door een gekwalificeerde technicus.
- Schakel het apparaat niet onmiddellijk in nadat het is blootgesteld aan grote temperatuurschommelingen (bv. na transport). Condens kan het apparaat beschadigen. Laat het apparaat uitgeschakeld op kamertemperatuur komen.
- Stop onmiddellijk met het gebruik van uw Showtec-apparaat als het niet goed werkt. Pak het apparaat zorgvuldig in (bij voorkeur in de oorspronkelijke verpakking) en retourneer het voor reparatie aan uw Showtec-dealer.
- Alleen voor gebruik door volwassenen. Het apparaat moet buiten het bereik van kinderen worden geplaatst. Laat het draaiende apparaat nooit onbeheerd achter.
- Probeer niet de thermostaatschakelaar of de zekeringen te omzeilen.
- Gebruik bij vervanging alleen zekeringen van hetzelfde type en dezelfde klasse.
- De gebruiker is verantwoordelijk voor de juiste plaatsing en het gebruik van de Showtec Dancefloor Sparkle RGB. De fabrikant is niet aansprakelijk voor schade als gevolg van misbruik of een onjuiste installatie van dit apparaat.
- Dit apparaat voldoet aan beschermingsklasse I. Het is daarom van essentieel belang dat de geel/groene aansluiting wordt geaard.
- Reparaties, onderhoud en elektrische aansluitingen dienen uitsluitend te worden uitgevoerd door een gekwalificeerde technicus.
- GARANTIE: Geldig tot één jaar na aankoopdatum.



LET OP! OOGLETSEL!!!
Kijk nooit direct in de lichtbron.
(speciaal gericht aan epileptische patiënten!!!)

**Bepalingen voor het gebruik**

- Dit apparaat is niet ontworpen voor continu gebruik. Regelmatige onderbrekingen in het gebruik zorgen ervoor dat het apparaat een lange tijd zonder defecten meegaat.
- De afstand tussen de lichtbron en het projectievlak dient minimaal 0,5 meter te zijn.
- De minimale omgevingstemperatuur mag niet lager zijn dan $t_a = 0^\circ\text{C}$.
- De maximale omgevingstemperatuur $t_a = 40^\circ\text{C}$ mag nooit worden overschreden.
- De relatieve luchtvochtigheid mag niet hoger zijn dan 50%, met een omgevingstemperatuur van 40°C .
- Als dit apparaat op een andere wijze wordt gebruikt dan beschreven in deze handleiding, kan het product beschadigd raken en zal de garantie komen te vervallen.
- Ieder ander gebruik kan leiden tot gevaren als kortsluiting, brandwonden, elektrische schokken, het ontploffen van lampen, vastlopen enz.

Hierbij brengt u de veiligheid van uzelf en anderen in gevaar!

Onjuiste installatie kan ernstig letsel en/of schade aan eigendommen veroorzaken!

Aansluiting op de netspanning

Sluit het apparaat met de stekker aan op de netspanning.

Let er altijd op of de juiste kleur kabel op de juiste plaats wordt aangesloten.

Internationaal	EU-kabel	VK-kabel	VS-kabel	Pen
L	BRUIN	ROOD	GEEL/KOPER	FASE
N	BLAUW	ZWART	ZILVER	NEUTRAAL
	GEEL/GROEN	GROEN	GROEN	BESCHERMAARDE

Zorg ervoor dat het apparaat altijd goed is geaard!

Onjuiste installatie kan ernstig letsel aan personen en ernstige schade aan eigendommen veroorzaken!





Retourneren



Geretourneerde handelswaar moet voldoende gefrankeerd en in de originele verpakking worden verzonden. Verzending onder rembours of via een antwoordnummer is niet mogelijk.

De verpakking moet duidelijk zijn voorzien van het retournummer (RMA-nummer). Producten die worden geretourneerd zonder retournummer worden geweigerd. Highlite zal aldus geretourneerde goederen of eventuele aansprakelijkheid niet accepteren. Bel Highlite +31-455667723 of stuur een e-mail naar aftersales@highlite.nl en vraag een retournummer aan voordat u het apparaat verstuurt. Zorg dat u het modelnummer, serienummer en een korte beschrijving van de reden voor retourneren bij de hand hebt. Verpak het apparaat goed, schade tijdens verzending als gevolg van ondeugdelijke verpakking komt voor rekening van de klant. Highlite behoudt zich het recht voor naar eigen goeddunken product(en) te repareren of te vervangen. Als suggestie willen we aangeven dat een stevige verpakking zoals gebruikt door UPS, of een dubbelwandige doos altijd een veilige keuze is.

Let op: Als u een retournummer ontvangt, noteer dan volgende informatie en sluit die bij in de doos:

- 01) Uw naam.
- 02) Uw adres.
- 03) Uw telefoonnummer.
- 04) Een korte beschrijving van het probleem.

Claims

De klant is verplicht om de geleverde goederen onmiddellijk na ontvangst te controleren op tekortkomingen en/of zichtbare gebreken, of deze controle uit te voeren na aankondiging dat de goederen ter beschikking staan. Schade die optreedt tijdens de verzending valt onder de verantwoordelijkheid van de pakketdienst en de schade moet daarom bij ontvangst van de handelswaar aan de koerier gemeld worden.

Het is de verantwoordelijkheid van de klant om transportschade te melden en te claimen bij de pakketdienst. Transportschade moet binnen één dag na ontvangst van de verzending bij ons worden gemeld.

Eventuele retourzendingen moeten altijd gefrankeerd worden verzonden. De retourzending moet vergezeld gaan van een brief met de reden voor retourzending. Onvoldoende gefrankeerde retourzendingen worden geweigerd, tenzij anders schriftelijk overeengekomen.

Klachten die op ons betrekking hebben, moeten binnen tien werkdagen na ontvangst van de factuur schriftelijk of per fax worden ingediend. Na deze periode worden klachten niet meer in behandeling genomen.

Klachten worden alleen in behandeling genomen als de klant tot dusver aan alle voorwaarden van de overeenkomst heeft voldaan, ongeacht de overeenkomst waaruit deze verplichting kan worden afgeleid.

Beschrijving van het apparaat

Funcities

De Showtec Dancefloor Sparkle RGB is een stijlvolle dansvloer die perfect is voor bruiloften, bedrijfsfeesten, dansevenementen enzovoort. De dansvloer gebruik een veilige, lage spanning en is eenvoudig aan te sluiten.

- Eenvoudige installatie
- Compact formaat
- Lichtgewicht
- Audiobesturing voor elk vloerpaneel
- Aantal leds: 16 RGB-leds
- Ledtype: 5050SMD
- Besturingsprotocol: RF
- Aansturing: Programma's, kleuren, snelheid, helderheid, DMX
- DMX-kanalen: 5
- Stroomverbruik: 8 W
- IP-classificatie: IP20 achterkant, IP44 bovenkant.
- Max. belasting: 150 kg per paneel
- Afmetingen: 607 x 607 x 30 mm (LxBxH)
- Gewicht: 8,5 kg

Let op: Om optimaal gebruik te maken van de functies van dit apparaat, is kennis over DMX vereist.

Optionele accessoires

[42331](#) Dancefloor Sparkle PSU (inclusief afstandsbediening)

[42332](#) Dancefloor Sparkle DMX Box

42333 afzonderlijke RF-afstandsbediening

[42335](#) Rand 61 cm voor Dancefloor Sparkle

[42336](#) Rand + hoek 61 cm voor Dancefloor Sparkle

[42337](#) Rand 122 cm voor Dancefloor Sparkle

[42338](#) Dancefloor-koppelstuk

[42339](#) Rand + hoek 61 cm (kabelopening)

Overzicht

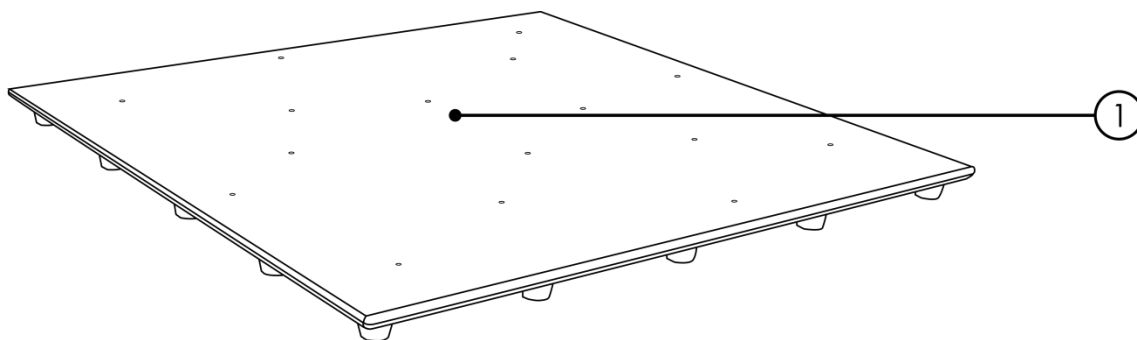

Afb. 01

01) 16 RGB-leds (5050SMD)

Achterzijde

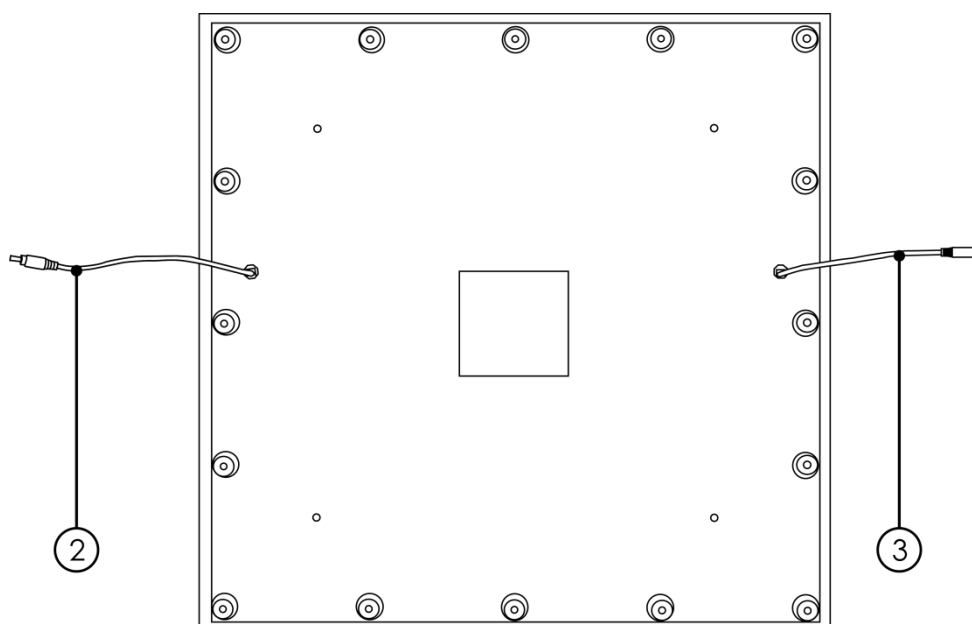

Afb. 02

02) 2,5-mm DC-kabel, mannelijk

03) 2,5-mm DC-kabel, vrouwelijk

Installatie

Verwijder alle verpakkingsmaterialen van de Dancefloor Sparkle RGB Controleer of alle schuimplastic en opvulmaterialen verwijderd zijn. Sluit alle kabels aan.

Steek de stekker niet in het stopcontact tot het gehele systeem goed is opgesteld en aangesloten.

Haal altijd de stekker uit het stopcontact voordat u het apparaat schoonmaakt of reparaties uitvoert.

Schade als gevolg van het niet naleven van deze instructie valt niet onder de garantie.

Instellingen en gebruik

Voordat u de stekker in het stopcontact steekt, moet u altijd controleren of de netspanning overeenkomt met de specificaties van het product. Gebruik een product dat bedoeld is voor 120 V niet op een netspanning van 230 V, of omgekeerd.

Meerdere vloerpanelen aansluiten

Met het meegeleverde koppelstuk kunt u meerdere vloerpanelen en randen op elkaar aansluiten. U kunt maximaal vier vloerpanelen aansluiten op elk koppelstuk. Plaats het eerste paneel op het koppelstuk, zie afbeeldingen 03 en 04.

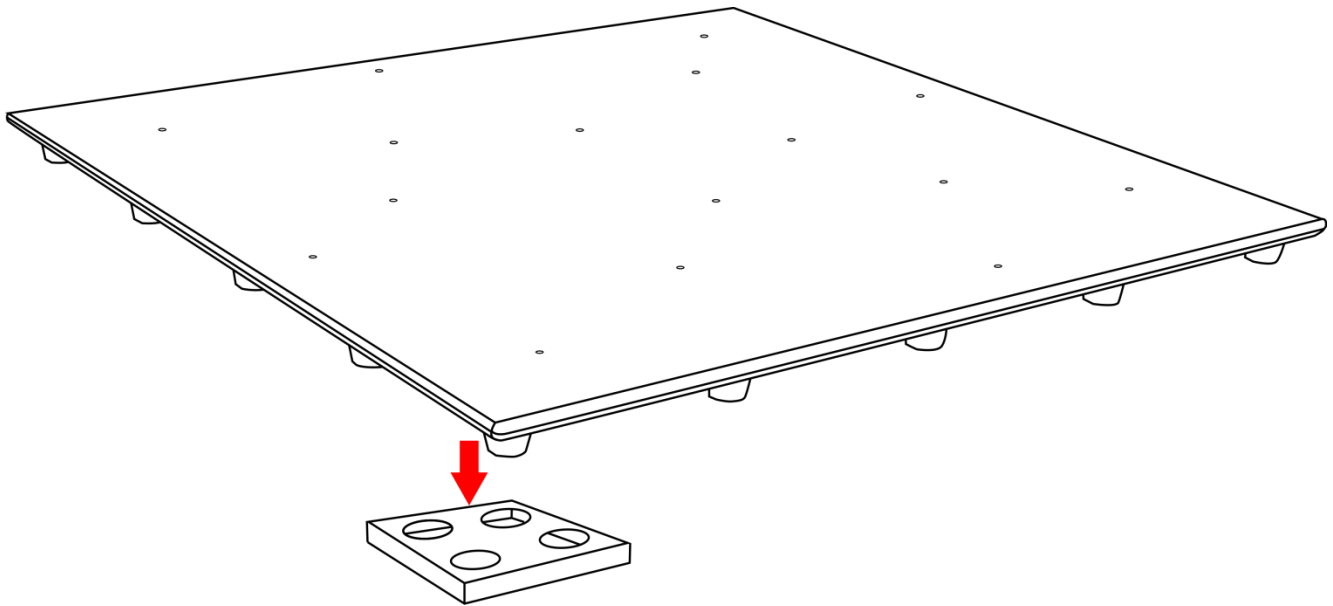

Afb. 03

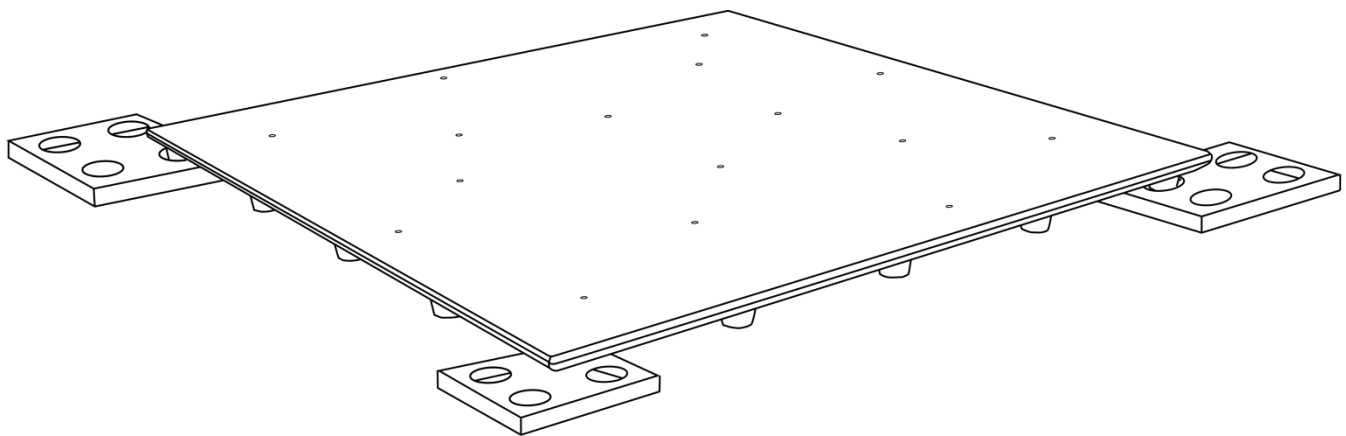

Afb. 04

(koppelstuk op elke hoek)

Plaats het tweede paneel op het eerste en tweede koppelstuk, zie afbeelding 05.

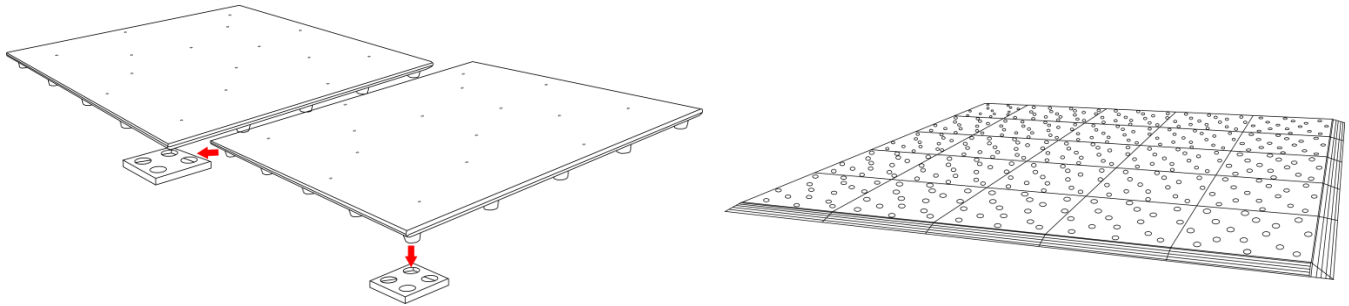

Afb. 05

Herhaal totdat uw dansvloer de gewenste grootte heeft (afb. 05).

Ter bescherming van de dansvloer en als zichtbare afscheiding kunt u een rand ([42335](#), [42337](#)) gebruiken, zie afbeelding 06, of een rand met een hoek ([42336](#), [42339](#)), zie afbeelding 07.

Via de speciale rand met de kabelopening [42339](#) kunt u de voeding op de dansvloer aansluiten.

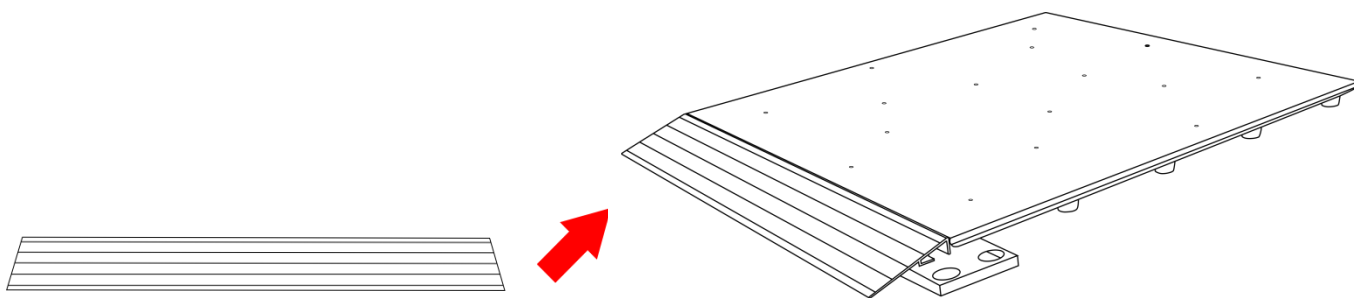

Afb. 06

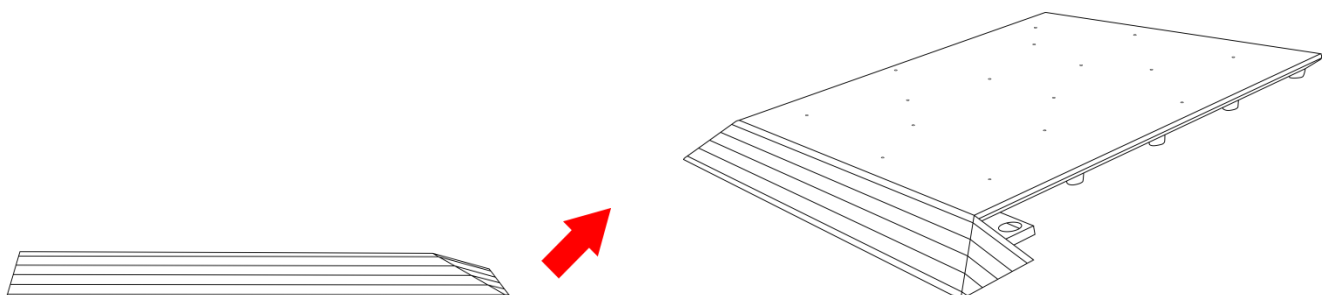

Afb. 07

Dansvloer aansluiten op de voeding

Om de dansvloer te gebruiken, moet u die aansluiten op de optionele voeding ([42331](#)). Deze voeding moet apart worden aangeschaft voor de Dancefloor Sparkle RGB. Sluit de vloerpanelen aan op de voeding aan de hand van de volgende stappen.

Installeer het gewenste aantal vloerpanelen en sluit ze op elkaar aan met de kabels. Sluit de mannelijke stekkers en vrouwelijke stekkers aan zoals wordt weergegeven in afbeelding 08.

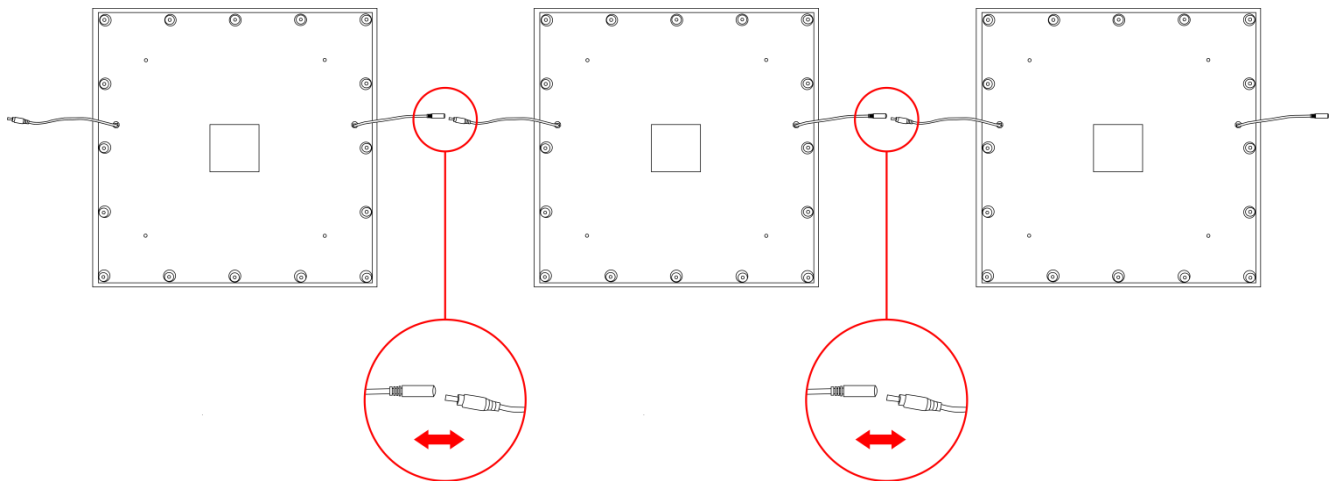

Afb. 08

Nadat u alle panelen correct hebt aangesloten, sluit u de voeding aan op de dansvloer. Sluit altijd alleen het buitenste paneel aan op de voeding. Sluit een van de vijf vrouwelijke stekkers van de voeding aan op de mannelijke stekker van de het buitenste paneel, zie afbeelding 09.

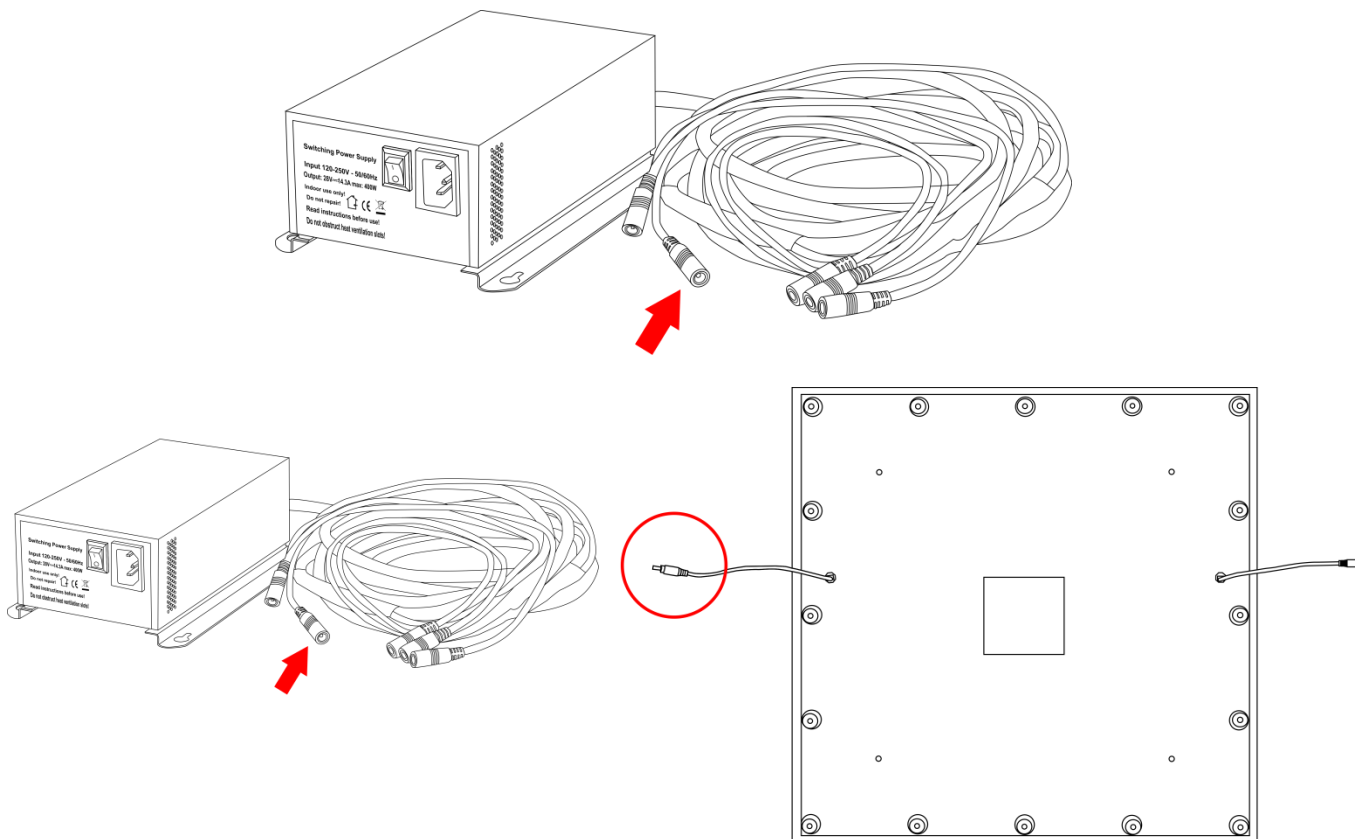

Afb. 09

De voeding heeft vijf kabels met vrouwelijke stekkers die op de dansvloer kunnen worden aangesloten. Op elke uitgang kunnen maximaal 10 vloerpanelen tegelijk worden aangesloten. We adviseren om maximaal **9 vloerpanelen** per uitgang aan te sluiten. De voeding heeft een totale capaciteit van 400 W. Sluit de voedingskabels een voor een aan op de paneelreeksen totdat u alle vijf de uitgangen hebt gebruikt.

Steek het netsnoer in de IEC-aansluiting op de voeding en steek vervolgens de stekker van de voedingskabel in een stopcontact. Steek de stekker niet in het stopcontact tot het gehele systeem goed is opgesteld en aangesloten.



Max. 45 vloerpanelen op 1 voeding



Voorbeeldinstallatie

9,2 m2 Dancefloor Sparkle RGB

Benodigde items:

- (A) 25 x Dancefloor Sparkle RGB 0,607 m x 0,607 m ([42330](#))
- (B) 36 x Dancefloor-koppelstuk ([42338](#))
- (C) 16 x rand 61 cm voor Dancefloor Sparkle ([42335](#))
- (D) 3 x rand + hoek 61 cm voor Dancefloor Sparkle ([42336](#))
- (E) 1 x rand + hoek 61 cm (kabelopening) ([42339](#))
- 1 x Dancefloor Sparkle PSU (inclusief afstandsbediening) ([42331](#))
- Optioneel 1 x Dancefloor Sparkle DMX Box ([42332](#))

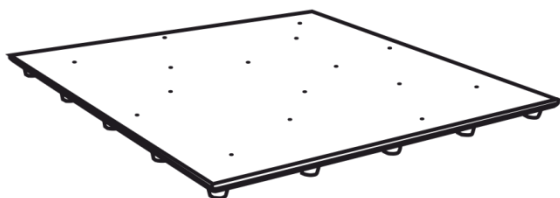
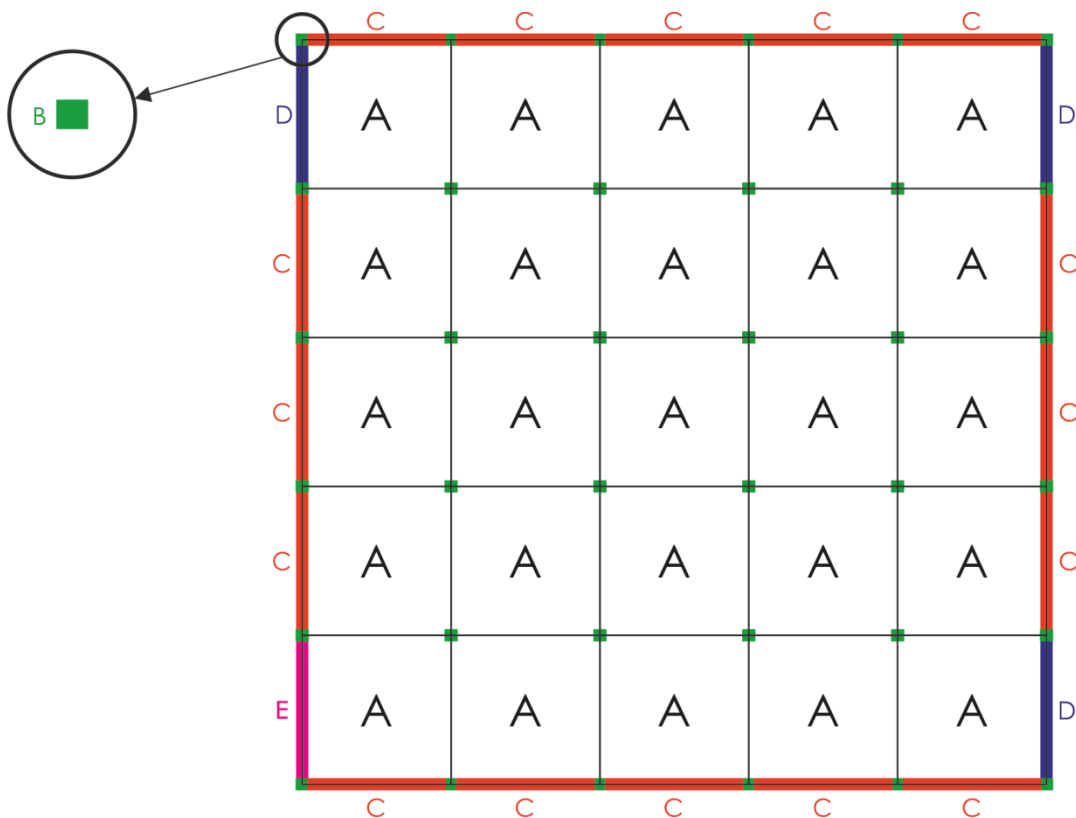

42330 (A)



42338 (B)



42335 (C)



42336 (D)



42339 (E)

Afb. 10

Besturingsstanden

Er zijn 2 besturingsstanden: Besturing met de afstandsbediening (meegeleverd bij voeding [42331](#) of apart te bestellen met bestelcode 42333)
Besturing met de Dancefloor Sparkle DMX Box ([42332](#))

Besturing met de afstandsbediening

- 01) Installeer en koppel de vloerpanelen zoals getoond in de voorgaande paragrafen (pagina 8-11).
- 02) Gebruik de afstandsbediening om de dansvloer te bedienen, zie afbeelding 11.
- 03) Zie pagina 14 voor meer informatie over de afstandsbediening.

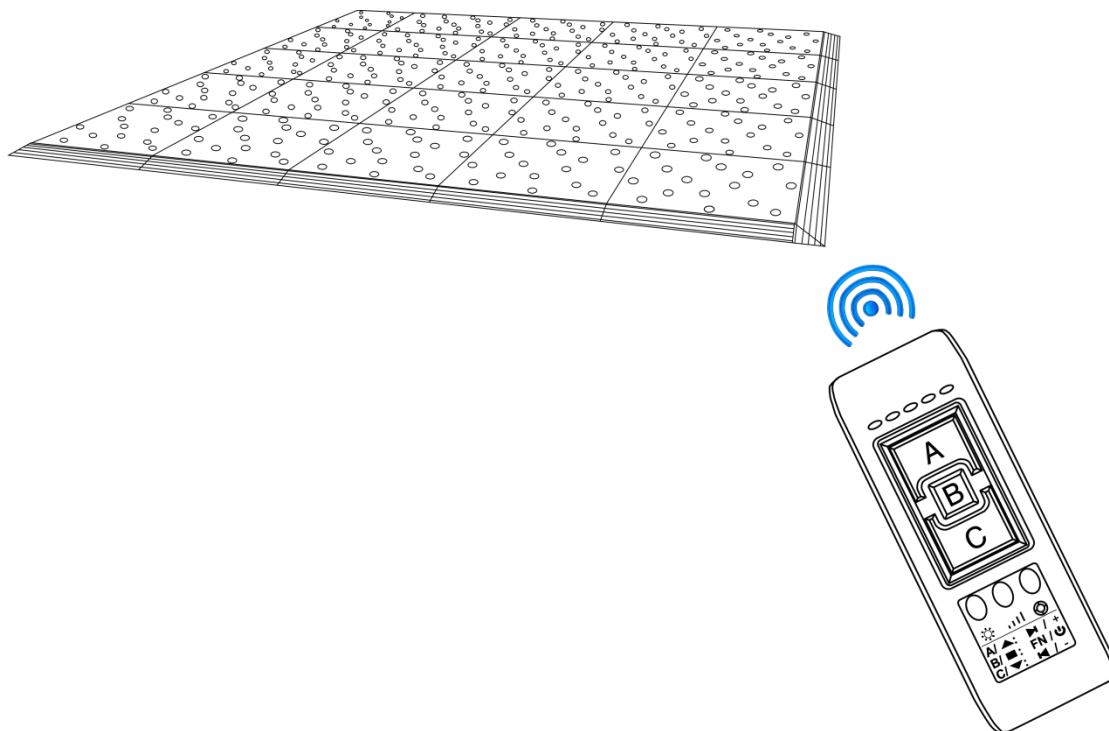

Afb. 11

Besturing met de Dancefloor Sparkle DMX Box

- 01) Installeer en koppel de vloerpanelen zoals getoond in de voorgaande paragrafen (pagina 8-11).
- 02) Sluit de DMX-verlichtingscontroller aan op de Dancefloor Sparkle DMX Box met een DMX-kabel.
- 03) Gebruik de Dancefloor Sparkle DMX Box of de DMX-controller om de dansvloer te bedienen, zie afbeelding 12.
- 04) Zie het hoofdstuk Dancefloor Sparkle DMX Box voor meer informatie.

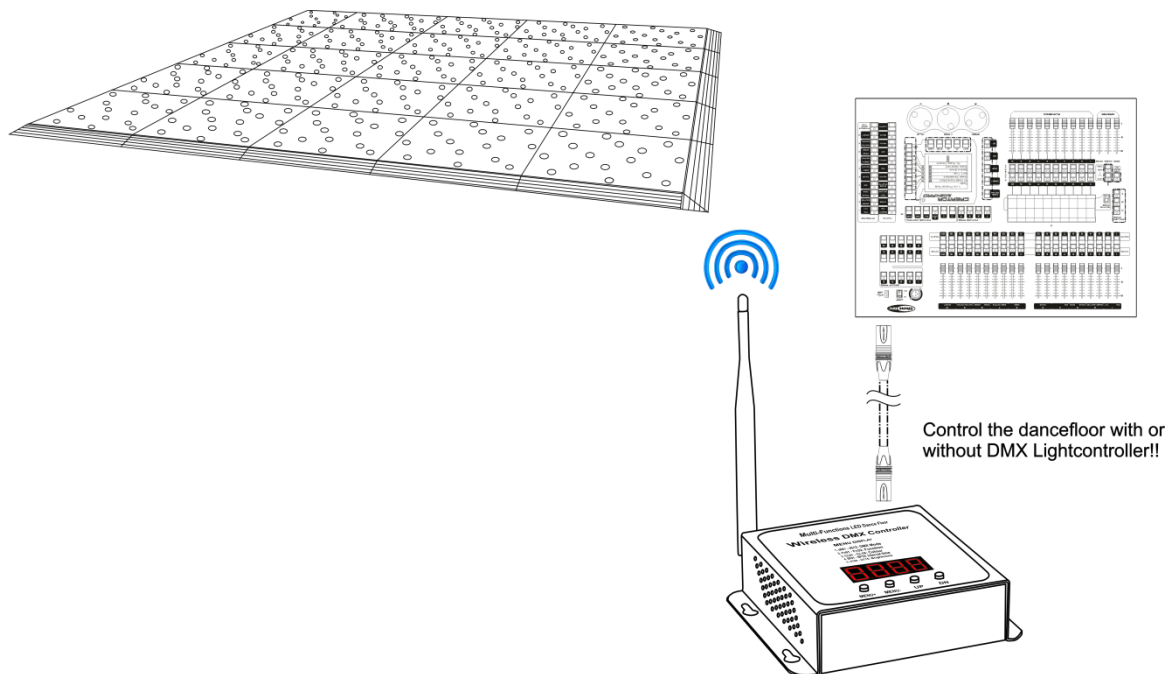

Afb. 12

Datakabels

Voor het aansluiten van de Dancefloor Sparkle DMX Box op een controller, hebt u een datakabel nodig. U kunt door DAP Audio gecertificeerde DMX-kabels direct bestellen bij de dealer/distributeur, of deze zelf maken. Als u ervoor kiest uw eigen kabels te maken, moet u datakabels gebruiken met een hoge signaalkwaliteit die minder gevoelig zijn voor elektromagnetische interferentie.

DAP Audio DMX-datakabels

- DAP Audio-basismicrofoonkabel voor allround gebruik. Gebalanceerd. XLR/M 3-polig > XLR/F 3-polig. **Bestelcode** FL01150 (1,5 m), FL013 (3 m), FL016 (6 m), FL0110 (10 m), FL0115 (15 m), FL0120 (20 m).
- DAP Audio X-type datakabel XLR/M 3-polig > XLR/F 3-polig. **Bestelcode** FLX0175 (0,75 m), FLX01150 (1,5 m), FLX013 (3 m), FLX016 (6 m), FLX0110 (10 m).
- DAP Audio-kabel voor de veeleisende gebruiker, met uitzonderlijke geluidskwaliteit en een stekker gemaakt door Neutrik®. **Bestelcode** FL71150 (1,5 m), FL713 (3 m), FL716 (6 m), FL7110 (10 m).
- DAP Audio-kabel voor de veeleisende gebruiker, met uitzonderlijke geluidskwaliteit en een stekker gemaakt door Neutrik®. **Bestelcode** FL7275 (0,75 m), FL72150 (1,5 m), FL723 (3 m), FL726 (6 m), FL7210 (10 m).
- DAP Audio 110Ohm-kabel met digitale signaaloverdracht. **Bestelcode** FL0975 (0,75 m), FL09150 (1,5 m), FL093 (3 m), FL096 (6 m), FL0910 (10 m), FL0915 (15 m), FL0920 (20 m).
- DAP Audio DMX-adapter: 3-polig/5-polig **Bestelcode** FLA30.

Afstandsbediening

Met de afstandsbediening kunt u de dansvloer bedienen op een afstand van maximaal 20 meter. De afstandsbediening wordt niet meegeleverd bij de vloerpanelen. Bij aanschaf van de voeding ([42331](#)) wordt de afstandsbediening meegeleverd. U kunt deze ook apart bestellen met bestelcode 42333. De afstandsbediening gaat uit als er langer dan 10 seconden geen knop wordt ingedrukt. Druk op de knop **B** om de afstandsbediening weer aan te zetten. Nadat u op deze knop hebt gedrukt, wordt de afstandsbediening geactiveerd en gaat een van de lampjes branden.

Overzicht

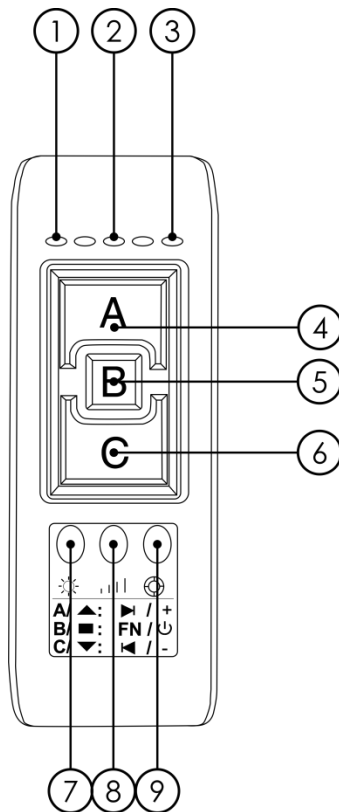

- 01) Indicatielampje intensiteit
- 02) Indicatielampje snelheid
- 03) Indicatielampje kleur
- 04) Knop A: Omhoog/hoger
- 05) Knop B: Programma wijzigen/afstandsbediening
inschakelen
- 06) Knop C: Omlaag/lager
- 07) ☀: ledintensiteit
- 08) 🏎️: snelheid
- 09) 🎨: vooringestelde kleuren

Afb. 13

Intensiteit van de leds

Met deze functie kunt u de intensiteit van de leds instellen. Druk op de knop ☀; het eerste indicatielampje gaat branden. Druk op **A** om de intensiteit van de leds te verhogen. Druk op **C** om de intensiteit van de leds te verlagen. Het intensiteitsbereik bestaat uit 15 stappen.

Let op: Als u de kleur wit gebruikt, bestaat het bereik uit slechts 11 stappen.















Snelheid

Met deze functie kunt u de snelheid van de leds gedurende een programma instellen. Druk op de knop 🏎️; het tweede indicatielampje gaat branden. Druk op **A** om de snelheid van de leds te verhogen. Druk op **C** om de snelheid van de leds te verlagen. Het bereik van de programmasnelheid bestaat uit 16 stappen.

Kleurselectie

Met deze functie kunt u een vooringestelde kleur selecteren. Druk op de knop ; het derde indicatielampje gaat branden. Druk op **A** om de volgende kleur te selecteren. Druk op **C** om naar de vorige kleur te gaan. U kunt kiezen uit 16 vooringestelde kleuren.















Kleurentabel:

NR		NR		NR		NR	
1		R+G+B+W	5	WHITE	9		ORANGE
2		RED	6		YELLOW	10	
3		GREEN	7		CYAN	11	
4		BLUE	8		PURPLE	12	
						13	
						14	
						15	
						16	

Programmaselectie

Met deze functie kunt u een ingebouwd programma selecteren.

Druk op **B** om de afstandsbediening te activeren. Selecteer een programma door nogmaals op **B** te drukken. Druk op **B** om het volgende programma te activeren. Druk tegelijkertijd om **B** en **C** om terug te gaan naar het vorige programma. U kunt kiezen uit 32 ingebouwde programma's. Als u sneller wilt schakelen tussen de programma's, drukt u de volgende knoppen tegelijkertijd in:

A+B	programma 1	A+ 	programma 3
A+ 	programma 5	A+ 	programma 9
B+ 	programma 13	B+ 	programma 15
B+ 	programma 18	C+ 	programma 20
C+ 	programma 23	C+ 	programma 25
 + 	programma 27	 + 	programma 29 (geluidsgestuurde stand, pr. 29-31)
 + 	programma 32	A+C	uit, stand-bystand

Dancefloor Sparkle DMX Box

Met de optionele Dancefloor Sparkle DMX Box ([42332](#)) hebt u twee opties voor het besturen van uw dansvloer. De eerste optie is het gebruiken van de menuopties 2-5 van de Dancefloor Sparkle DMX Box. Deze opties worden in dit hoofdstuk beschreven. De tweede optie is het besturen van de dansvloer met een DMX-controller. De Dancefloor Sparkle DMX Box heeft 5 DMX-kanalen voor de besturing van uw dansvloer.

Overzicht

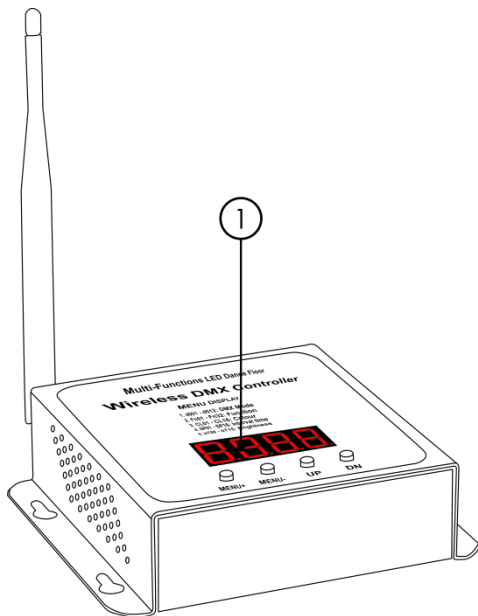

Afb. 14

01) Lcd-display en menuknoppen

Achterzijde

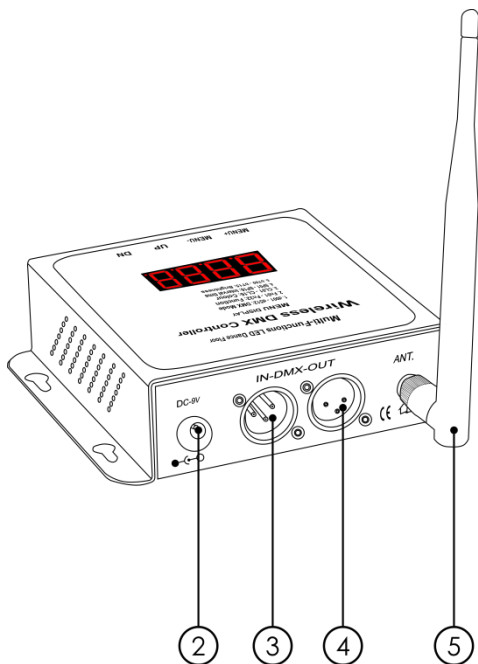

Afb. 15

- 02) Ingang 9V-adapter
- 03) 3-polige DMX-signaalaansluiting IN
- 04) 3-polige DMX-signaalaansluiting OUT
- 05) Antenne voor draadloze verbinding met de dansvloer

Bedieningspaneel

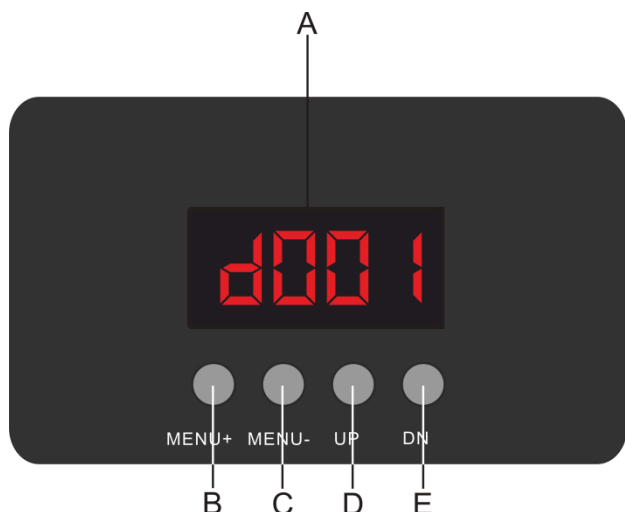

- A) Leddisplay
- B) Knop MENU +
- C) Knop MENU -
- D) Knop UP (Omhoog)
- E) Knop DOWN (Omlaag)

Afb. 16

Besturingsstand

De apparaten worden afzonderlijk aangestuurd via een datalink en aangesloten op de controller. De apparaten reageren op het DMX-signaal van de controller. (Als u het DMX-adres selecteert en opslaat, geeft de controller de volgende keer het opgeslagen DMX-adres weer.)

DMX-adrestoewijzing

Met het bedieningspaneel op de voorkant van de voet kunt u DMX-fixtureadressen toewijzen. Dit is het eerste kanaal waarmee de Dancefloor Sparkle DMX Box zal reageren op de controller.

Merk op dat het apparaat over **5** kanalen beschikt als u de controller gebruikt.

Zorg dat u de DMX-adressen goed instelt als u meerdere Dancefloor Sparkle DMX Boxes gebruikt. Het DMX-adres van de eerste Dancefloor Sparkle DMX Box dient daarom **1 (d001)** te zijn, het DMX-adres van de tweede Dancefloor Sparkle DMX Box moet **1+5=6 (d006)** zijn, het DMX-adres van de derde Dancefloor Sparkle DMX Box **6+5=11 (d011)**, enz. Voorkom overlappende kanalen, om elke Dancefloor Sparkle DMX Box correct aan te kunnen sturen. Als er twee of meer Dancefloor Sparkle DMX Boxes hetzelfde adres hebben, zullen deze hetzelfde werken.

Besturing:

Nadat u een adres hebt toegewezen aan alle Dancefloor Sparkle DMX Boxes, kunt u beginnen deze te gebruiken via uw verlichtingscontroller.

Let op: Na het inschakelen detecteert de Dancefloor Sparkle DMX Box automatisch of er DMX 512-data worden ontvangen. In dat geval is het probleem mogelijk:

- De XLR-kabel van de controller is niet aangesloten op de ingang van de Dancefloor Sparkle DMX Box.
- De controller is uitgeschakeld of defect, de kabel of de aansluiting is defect of de signaalkabels in de invoerstekker zijn omgewisseld.

Let op: U moet een XLR-eindplug (met 120 Ohm) in het laatste apparaat plaatsen voor een goede gegevenstransmissie over de DMX-datalink.

Display uit na 60 seconden

Het display wordt uitgeschakeld als er langer dan 60 seconden geen knop wordt ingedrukt. Om het display op te lichten drukt u op de knop **MENU+**, **MENU-**, **UP** of **DOWN**. Zodra u de knop indrukt, wordt het display verlicht.

Menuoverzicht



Opties hoofdmenu

d001	DMX-adres
Fn00	Ingebouwde programma's
CL01	Kleurselectie
SP01	Intervaltijd/snelheid
b700	Intensiteit

DMX-adrestoewijzing

In dit menu kunt u het DMX-adres instellen.

- 01) Druk op de knop **MENU+** totdat **d001** op het display wordt weergegeven.
- 02) U kunt 512 verschillende DMX-adressen kiezen.
- 03) Gebruik de knoppen **UP** en **DOWN** om het adres te selecteren tussen **d001** ^{UP/DN} **d512**.
- 04) Druk tegelijkertijd op de knoppen **MENU+** en **MENU-** om het gewenste DMX-adres op te slaan.
- 05) Bij het opstarten wordt het laatste opgeslagen adres gebruikt door het apparaat.

Ingebouwde programma's

















Met dit menu kunt u ingebouwde programma's kiezen.

- 01) Druk op de knop **MENU+** totdat **Fn00** op het display wordt weergegeven.
- 02) U kunt kiezen uit 32 verschillende ingebouwde programma's.
- 03) Gebruik de knoppen **UP** en **DOWN** om het programma te selecteren tussen **Fn00** ^{UP/DN} **Fn32**.
- 04) **Fn00** is de stand-bystand.
- 05) Druk tegelijkertijd op de knoppen **MENU+** en **MENU-** om het gewenste ingebouwde programma op te slaan.
- 06) Bij het opstarten wordt het laatste opgeslagen ingebouwde programma gebruikt door het apparaat.

Kleurselectie

Met dit menu kunt u de gewenste kleur kiezen.

- 01) Druk op de knop **MENU+** totdat **CL 01** op het display wordt weergegeven.
- 02) U kunt kiezen uit 16 vooringestelde kleuren.
- 03) Gebruik de knoppen **UP** en **DOWN** om de gewenste kleur te selecteren tussen **CL 01** ^{UP/DN} **CL 16**.
- 04) Druk tegelijkertijd op de knoppen **MENU+** en **MENU-** om de gewenste kleur op te slaan.
- 05) Bij het opstarten wordt de laatste opgeslagen kleur gebruikt door het apparaat.

NR		NR		NR		NR					
1		R+G+B+W	5		WHITE	9		ORANGE	13		LIME
2		RED	6		YELLOW	10		LIGHT GREEN	14		OCEAN BLUE
3		GREEN	7		CYAN	11		LIGHT BLUE	15		AMBER
4		BLUE	8		PURPLE	12		PINK	16		FULL ON

Intervaltijd/snelheid

In dit menu kunt u de intervaltijd tussen de stappen van de ingebouwde programma's instellen.

- 01) Druk op de knop **MENU+** totdat **SPD 1** op het display wordt weergegeven.
- 02) U kunt kiezen uit 16 verschillende intervaltijden.
- 03) Gebruik de knoppen **UP** en **DOWN** om de gewenste intervaltijd te selecteren tussen **SPD 1** ^{UP/DN} **SP 16**.
- 04) Druk tegelijkertijd op de knoppen **MENU+** en **MENU-** om de gewenste intervaltijd/snelheid op te slaan.
- 05) Bij het opstarten wordt de laatste opgeslagen intervaltijd/snelheid gebruikt door het apparaat.

Intensiteit

Met dit menu kunt u de intensiteit van de leds instellen.

- 01) Druk op de knop **MENU+** totdat **br 00** op het display wordt weergegeven.
- 02) U kunt kiezen uit 16 verschillende intensiteitsstappen.
- 03) Gebruik de knoppen **UP** en **DOWN** om de gewenste intensiteit te selecteren tussen **br 00** ^{UP/DN} **br 15**.
- 04) Druk tegelijkertijd op de knoppen **MENU+** en **MENU-** om de gewenste intensiteit op te slaan.
- 05) Bij het opstarten wordt het laatste opgeslagen intensiteit gebruikt door het apparaat.

Let op: Als u de kleur wit gebruikt, bestaat het bereik uit slechts 11 stappen.

DMX-kanalen

5 kanalen

Kanaal 1 – Dimmerintensiteit

0-15	Intensiteit 0 (donker)
16-31	Intensiteit 1
32-47	Intensiteit 2
48-63	Intensiteit 3
64-79	Intensiteit 4
80-95	Intensiteit 5
96-111	Intensiteit 6
112-127	Intensiteit 7
128-143	Intensiteit 8
144-159	Intensiteit 9
160-175	Intensiteit 10
176-192	Intensiteit 11
193-208	Intensiteit 12
209-224	Intensiteit 13
225-240	Intensiteit 14
241-255	Intensiteit 15 (helderst)

Kanaal 2 – Programma's (kanaal 1 moet zijn ingesteld op een waarde tussen 16-255)

0-20	Stand-bystand/uit
21-27	Programma 1 (statisch)
28-34	Programma 2
35-41	Programma 3
42-48	Programma 4
49-55	Programma 5
56-62	Programma 6
63-69	Programma 7
70-76	Programma 8
77-83	Programma 9
84-90	Programma 10
91-97	Programma 11
98-104	Programma 12
105-111	Programma 13
112-118	Programma 14
119-125	Programma 15
126-132	Programma 16
133-139	Programma 17
140-146	Programma 18
147-153	Programma 19
154-160	Programma 20
161-167	Programma 21
168-174	Programma 22
175-181	Programma 23
182-188	Programma 24
189-195	Programma 25
196-202	Programma 26
203-209	Programma 27
210-216	Programma 28
217-223	Programma 29 (geluidsgestuurde stand, statische kleuren)
224-230	Programma 30 (geluidsgestuurde stand, kleurveranderingen)
231-237	Programma 31 (geluidsgestuurde stand, flitsen)
238-255	Programma 32 (automatische stand)

Kanaal 3 – Snelheid ingebouwde programma's

(kanaal 1 moet zijn ingesteld op een waarde tussen 16-255 en kanaal 2 tussen 28-216 )

0-15	Snelheid 1 (langzaamst)
16-31	Snelheid 2
32-47	Snelheid 3
48-63	Snelheid 4
64-79	Snelheid 5
80-95	Snelheid 6
96-111	Snelheid 7
112-127	Snelheid 8
128-143	Snelheid 9
144-159	Snelheid 10
160-175	Speed 11
176-192	Speed 12
193-208	Speed 13
209-224	Speed 14
225-240	Speed 15
241-255	Snelheid 16 (snelst)

Kanaal 4 – kleuren

(kanaal 1 moet zijn ingesteld op een waarde tussen 16-255 en kanaal 2 tussen 21-255 )

0-15	Kleur 1
16-31	Kleur 2
32-47	Kleur 3
48-63	Kleur 4
64-79	Kleur 5
80-95	Kleur 6
96-111	Kleur 7
112-127	Kleur 8
128-143	Kleur 9
144-159	Kleur 10
160-175	Kleur 11
176-192	Kleur 12
193-208	Kleur 13
209-224	Kleur 14
225-240	Kleur 15
241-255	Kleur 16

Kanaal 5 – synchronisatie-interval

(kanaal 1 moet zijn ingesteld op een waarde tussen 16-255 en kanaal 2 tussen 21-255 )

0-3	Synchronisatie-interval is 1 minuut
4-7	Synchronisatie-interval is 2 minuten
8-11	Synchronisatie-interval is 3 minuten

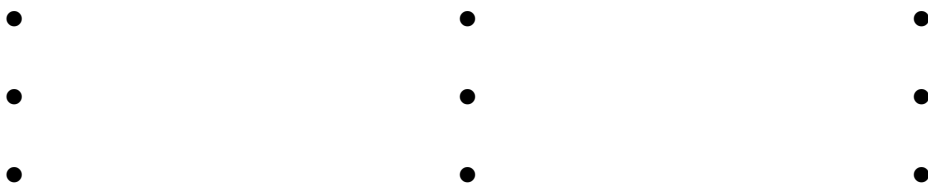

244-247	Synchronisatie-interval is 62 minuten
248-251	Synchronisatie-interval is 63 minuten
252-255	Synchronisatie-interval is 64 minuten

Onderhoud

De gebruiker moet ervoor zorgen dat veiligheidsgerelateerde en machinetechnische installaties aan het einde van elk jaar worden geïnspecteerd door een expert door middel van een acceptatietest. De gebruiker moet ervoor zorgen dat veiligheidsgerelateerde en machinetechnische installaties jaarlijks worden geïnspecteerd door een gekwalificeerd persoon.

Tijdens de inspectie moeten de volgende punten aandacht krijgen:

- 01) Alle schroeven die gebruikt worden voor de installatie van (delen van) het apparaat moeten stevig worden aangedraaid en mogen geen corrosie vertonen.
- 02) De behuizing, bevestigingspunten en installatiepunten mogen niet zijn vervormd.
- 03) Mechanisch bewegende delen zoals assen, ogen en andere mogen geen sporen van slijtage vertonen.
- 04) De elektrische voedingskabels mogen geen beschadigingen of materiaalmoetheid vertonen.

De Dancefloor Sparkle RGB is vrijwel onderhoudsvrij. U moet het apparaat echter wel schoon houden. De lichtopbrengst van het apparaat kan anders sterk verminderen. Schakel het apparaat uit en veeg de behuizing af met een vochtige doek. Veeg het glazen paneel aan de voorkant schoon met glasreiniger en een zachte doek. Gebruik geen alcohol of oplosmiddelen. Het glazen paneel aan de voorkant dient wekelijks gereinigd te worden, aangezien rook en vloeistof een aanslag kunnen vormen en de lichtopbrengst sterk kunnen verlagen. Het apparaat mag niet worden ondergedompeld. Houd de aansluitingen schoon. Trek de stekker uit het stopcontact en veeg de DMX-aansluitingen schoon met een vochtige doek. Zorg dat de aansluitingen volledig droog zijn voordat u apparatuur aansluit op andere apparaten of aan het lichtnet.

Problemen oplossen

Geen licht

Deze gids is bedoeld voor het oplossen van eenvoudige problemen.

Als een probleem optreedt, moet u de onderstaande stappen in de aangegeven volgorde uitvoeren tot een oplossing is gevonden. Als het apparaat weer goed werkt, hoeft u de volgende stappen niet uit te voeren.

Als het apparaat niet goed werkt, moet de reparatie door een technicus worden uitgevoerd.

Respons: Er zijn twee mogelijke probleemgebieden: de voeding of de leds.

- 01) Voeding. Controleer of het apparaat is aangesloten op een geschikt stopcontact.
- 02) De leds. Retourneer de Dancefloor Sparkle RGB naar uw Showtec-dealer.
- 03) Zet het apparaat weer aan als al het bovenstaande in orde lijkt.
- 04) Als u niet kunt bepalen waar de oorzaak van het probleem zit, mag u de Dancefloor Sparkle RGB niet openen. Dit kan het apparaat beschadigen en de garantie zal hierdoor vervallen.
- 05) Retourneer het apparaat naar uw Showtec-dealer.

Geen respons op DMX

Respons: Zoek de fout in de DMX-kabel of -aansluitingen, een defect in de controller of een storing in de DMX-kaart van het apparaat.

- 01) Controleer de DMX-instelling. Zorg ervoor dat de DMX-adressen in orde zijn.
- 02) Controleer de DMX-kabel: Haal de stekker van het apparaat uit het stopcontact, vervang de DMX-kabel en steek de stekker vervolgens weer in het stopcontact. Probeer uw DMX-besturing opnieuw.
- 03) Bepaal of de fout in de controller of het lichteffectapparaat zit. Werkt de controller goed met andere DMX-producten? Zo niet, dan verstuurt u de controller voor reparatie. Indien dit wel het geval is, neemt u de DMX-kabel en het apparaat mee naar een gekwalificeerde technicus.

Probleem	Mogelijke oorzaken	Oplossing
Een of meerdere fixtures werken helemaal niet	Het vloerpaneel krijgt geen stroom	<ul style="list-style-type: none"> Controleer of de voeding is ingeschakeld en de kabels zijn aangesloten
	Een Interne zekering is doorgebrand	<ul style="list-style-type: none"> Retourneer het apparaat naar uw Showtec-dealer.
De fixtures kunnen worden gereset, maar reageren slecht of helemaal niet op de controller	De controller is niet aangesloten.	<ul style="list-style-type: none"> Sluit de controller aan.
	De 3-polige XLR Out van de controller komt niet overeen met de XLR Out van de eerste fixture aan de koppeling (d.w.z. het signaal is omgekeerd)	<ul style="list-style-type: none"> Sluit een fase-omkeerkabel aan op de controller en de eerste fixture op de link
De fixtures kunnen gereset worden, maar enkele reageren slecht of helemaal niet op de controller	Veel interferentie in het signaal	<ul style="list-style-type: none"> Controleer de kwaliteit van het signaal. Als deze veel lager is dan 100 procent, dan kan het probleem zitten in een slechte datalink-aansluiting, gebroken kabels of kabels van slechte kwaliteit, een ontbrekende eindplug of een defecte fixture die stoort op de lijn
	Slechte datalinkaansluiting	<ul style="list-style-type: none"> Controleer de aansluitingen en de kabels. Corrigeer de slechte aansluitingen. Repareer of vervang beschadigde kabels
	De datalink heeft geen 120Ohm-eindplug	<ul style="list-style-type: none"> Plaats een eindplug in de uitgang van de laatste fixture op de lijn
	Onjuiste adrestoewijzing van de fixtures	<ul style="list-style-type: none"> Controleer de adrestoewijzing
	Eén van de fixtures is defect en stoort de datatransmissie op de link	<ul style="list-style-type: none"> Bypass één fixture per keer totdat de normale werking is hersteld: ontkoppel beide aansluitingen en steek de stekkers in elkaar Laat de defecte fixture nakijken door een gekwalificeerde technicus
	De 3-polige XLR Out op de fixtures komt niet overeen (pennen 2 en 3 omgedraaid).	<ul style="list-style-type: none"> Sluit een fase-omkeerkabel aan tussen de fixtures of verwissel pennen 2 en 3 in de fixture die niet goed werkt
Geen licht of het paneel valt met tussenpozen uit	Vloerpaneel is te heet	<ul style="list-style-type: none"> Laat het paneel afkoelen Zet de airconditioning kouder
	Leds beschadigd	<ul style="list-style-type: none"> Ontkoppel het paneel en retourneer het aan uw dealer
	De instellingen voor de voeding komen niet overeen met de plaatselijke netspanning en -frequentie	<ul style="list-style-type: none"> Ontkoppel het paneel. Controleer de instellingen en corrigeer eventuele fouten

Productspecificaties

Model:	Showtec Dancefloor Sparkle RGB
Ingangsspanning:	120-250 V AC, 50/60 Hz
Stroomverbruik:	8 W
Beschermingsgraad:	IP20 achterkant, IP44 bovenkant.
Afmetingen:	607 x 607 x 30 mm (LxBxH)
Gewicht:	8,5 kg
Gebruik en programmeren:	
Aansturing:	Programma's, kleuren, snelheid, helderheid, DMX
DMX-kanalen:	5
Besturingsprotocol:	RF
Elektromechanische effecten:	
Aantal leds:	16 RGB-leds
Ledtype:	5050SMD
Max. belasting:	150 kg per paneel
Compact formaat	
Eenvoudige installatie	
Lichtgewicht	
Max. temperatuur omgeving t_a :	40°C
Max. temperatuur behuizing t_b :	80°C
Minimumafstand:	
Minimale afstand tot brandbare voorwerpen:	0,5 m
Minimale afstand tot projectievlak:	1 m

Ontwerp en productspecificaties kunnen zonder voorafgaande berichtgeving gewijzigd worden.



Website: www.Showtec.info

E-mail: service@highlite.nl

Afmetingen

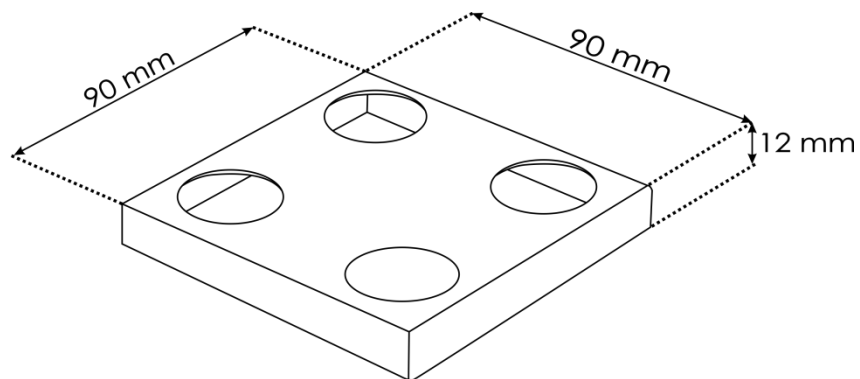
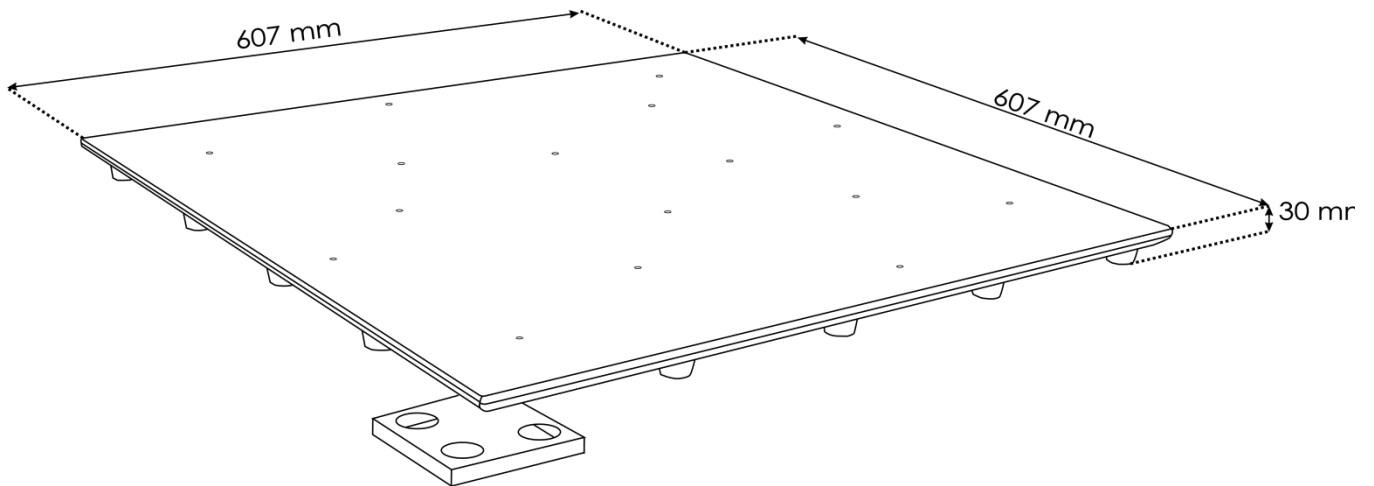

(apart verkrijgbaar bestelcode [42338](#))



©2016 Showtec