

NEDERLANDS

Airwolf

V1

Bestelcode: 43164

Inhoudsopgave

Waarschuwing	2
Veiligheidsinstructies.....	2
Bepalingen voor het gebruik.....	5
Laserveiligheid voor een klasse 3R-laserproduct.....	5
Rigging	7
Aansluiting op de netspanning.....	8
Retourneren	9
Claims.....	9
Beschrijving van het apparaat	10
Optionele accessoires	10
Overzicht	11
Voorzijde.....	11
Achterzijde	12
Installatie	12
Instellingen en gebruik	12
Besturingsstanden	14
Eén Airwolf (automatische programma's en statische kleuren)	14
Eén Airwolf (geluidsgestuurd)	14
Meerdere Airwolfs (master-slavebesturing)	14
Meerdere Airwolfs (DMX-besturing)	15
Het koppelen van fixtures	16
Datakabels.....	16
Bedieningspaneel.....	17
Besturingsstand.....	17
DMX-adrestoewijzing.....	17
Menuoverzicht	18
Opties hoofdmenu	18
1. Automatische programma's.....	18
2. Geluidsgestuurde stand	19
3. Statische besturing	19
4. DMX-adres/DMX-kanalen	19
5. Slavestand.....	19
6. Systeeminstellingen	20
Afstandsbediening	21
DMX-kanalen	22
16 kanalen.....	22
3 kanalen.....	24
Onderhoud	25
De zekering vervangen	25
Problemen oplossen	26
Geen licht.....	26
Geen respons op DMX.....	26
Productspecificaties	28
Afmetingen	29
Opmerkingen	30

Waarschuwing



Lees voor uw eigen veiligheid deze handleiding zorgvuldig door voordat u het apparaat voor de eerste keer opstart!



Instructies bij het uitpakken

Pak bij ontvangst van dit product de doos onmiddellijk voorzichtig uit en controleer de inhoud. Controleer of alle onderdelen aanwezig zijn en dat er niets is beschadigd. Als u transportschade aan de onderdelen constateert of als de verpakking onjuist is behandeld, moet u de dealer hier onmiddellijk van op de hoogte brengen en het verpakkingsmateriaal bewaren voor inspectie. Bewaar de doos en alle verpakkingsmaterialen. Als een apparaat naar de fabriek moet worden geretourneerd, is het belangrijk dat het in de originele doos en verpakkingsmateriaal wordt geretourneerd.

Uw levering omvat:

- Showtec Airwolf
- IEC-voedingskabel (1,5 m)
- 2 sleutels voor de vergrendeling
- Afstandsbedieningsstekker
- IR-afstandsbediening
- Montagebeugel met schroeven
- Gebruikershandleiding

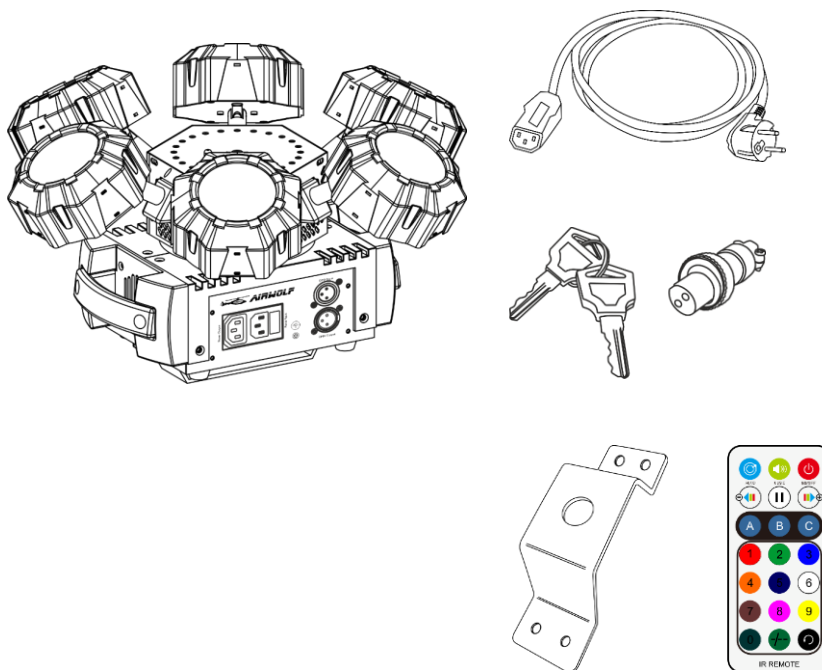

Verwachte levensduur leds

De helderheid van leds neemt in de loop van de tijd af. WARMTE is hierbij cruciaal en leidt tot een snellere achteruitgang. Wanneer leds in clusters worden geplaatst, worden ze warmer dan wanneer ze individueel of in optimale omstandigheden worden geplaatst. Hierdoor zal de levensduur van de leds aanzienlijk korter zijn wanneer ze op vol vermogen worden gebruikt. Indien een lange levensduur de prioriteit heeft, moet u voor lagere bedrijfstemperaturen zorgen. U kunt hierbij denken aan het verlagen van de omgevingstemperatuur of de intensiteit van de projectie.



LET OP!

Houd dit apparaat uit de buurt van regen en vocht!
Trek de stekker uit het stopcontact voordat u de behuizing opent!



Veiligheidsinstructies

Iedereen die betrokken is bij de installatie, het gebruik en het onderhoud van dit apparaat moet:

- gekwalificeerd zijn
- de instructies in deze handleiding volgen



**LET OP! Wees voorzichtig bij wat u doet.
De hoge spanning op de kabels kan leiden tot
gevaarlijke elektrische schokken bij aanraking!**



Voordat u het apparaat voor de eerste keer aanzet, moet u controleren of deze bij het transport niet is beschadigd.

Raadpleeg bij eventuele schade uw dealer en gebruik het apparaat niet.

Om het apparaat in een perfecte conditie te houden en het veilig te kunnen gebruiken, is het van essentieel belang dat de gebruiker de veiligheidsinstructies en de waarschuwingen in deze handleiding navolgt.

Wees ervan bewust dat schade, veroorzaakt door wijzigingen aan het apparaat, niet wordt gedekt door de garantie.

Dit apparaat bevat geen onderdelen die door de gebruiker kunnen worden vervangen. Onderhoud dient alleen door gekwalificeerde technici te worden uitgevoerd.

BELANGRIJK:

De fabrikant is niet aansprakelijk voor schade als gevolg van het niet naleven van de instructies in deze handleiding, of door het aanbrengen van wijzigingen aan het apparaat.

- Zorg ervoor dat de voedingskabel nooit in contact komt met andere kabels! Wees bijzonder voorzichtig met de voedingskabel en alle aansluitingen met netspanning!
- Verwijder nooit waarschuwingen of informatiestickers van het apparaat.
- Dek de aardeaansluiting nooit af.
- Til het apparaat nooit op aan de projectielens, hierdoor kunnen de mechanische onderdelen beschadigen. Pak het apparaat altijd vast bij de transporthandgrepen.
- Plaats geen enkel materiaal over de lens.
- Kijk nooit direct in de lichtbron.
- Laat geen kabels rondslingeren.
- Richt de laserstraal nooit op mensen of dieren!
- Gebruik het apparaat nooit tijdens een onweersbui. Haal in dat geval de stekker onmiddellijk uit het stopcontact.
- Richt nooit een laser op een vliegtuig, dat is strafbaar.
- Richt nooit onafgesloten laserstralen in de lucht.
- Open nooit de behuizing van de laser. De hoge vermogensniveaus van de laser in de beschermende behuizing kunnen brand veroorzaken, huid verbranden en direct oogletsel aanrichten.
- Steek geen voorwerpen in de ventilatieopeningen.
- Sluit dit apparaat niet aan op een dimmerpack.
- Open het apparaat niet en breng geen wijzigingen aan.
- Richt geen lasers op sterk reflecterende oppervlakken zoals ramen, spiegels of glanzend metaal. Zelfs weerspiegelde laserstralen kunnen gevaarlijk zijn.
- Stel de optiek van de uitvoer (opening) niet bloot aan chemische schoonmaakmiddelen.
- Gebruik de laser niet indien de laser slechts één of twee stralen uitstraalt.
- Gebruik de laser niet indien de behuizing beschadigd of open is, of indien de optiek beschadigd lijkt te zijn.
- Bedien de laser niet zonder eerst alle veiligheids- en technische gegevens uit deze handleiding te lezen en te begrijpen. Kijk nooit in de opening van de laser of laserstralen.
- Schakel het apparaat niet snel achter elkaar aan en uit, dit kan de levensduur van het apparaat verkorten.
- Raak tijdens het gebruik de behuizing van het apparaat niet met blote handen aan (de behuizing wordt erg heet). Laat het apparaat minstens 5 minuten afkoelen voordat u het aanraakt.
- Stel het apparaat niet bloot aan schokken en trillingen. Gebruik geen brute kracht tijdens de installatie of bediening van het apparaat.

- Na de installatie en voor openbaar gebruik, moet een juiste werking van de laser worden getest. Gebruik de laser niet indien er een defect wordt waargenomen. Gebruik het apparaat niet indien het slechts één of twee laserstralen uitstraalt in plaats van tientallen/honderden, aangezien dit veroorzaakt kan zijn door schade aan de diffractieoptiek waardoor hogere laserniveaus worden uitgezonden.
- Gebruik het apparaat alleen binnenshuis en voorkom contact met water of andere vloeistoffen.
- Gebruik het apparaat uitsluitend nadat u hebt gecontroleerd of de behuizing goed is afgesloten en of alle schroeven goed zijn vastgedraaid.
- Gebruik het apparaat uitsluitend als u bekend bent met de functies.
- Voorkom blootstelling aan vuur en plaats het apparaat niet in de buurt van ontvlambare vloeistoffen of gassen.
- Controleer altijd de voorschriften bij het gebruik van een klasse 3R-laserproduct.
- Controleer en positioneer de laser altijd voordat anderen de ruimte binnen komen, wanneer de laser op een gebied met mensen staat gericht.
- De behuizing moet tijdens het gebruik gesloten blijven.
- Laat altijd 50 cm ruimte vrij rond het apparaat, zodat de lucht goed kan circuleren.
- Als het apparaat niet in gebruik is of als het moet worden schoongemaakt, moet u de stekker uit het stopcontact halen. Haal altijd de kabel met de stekker uit het stopcontact. Haal de stekker nooit uit het stopcontact door aan het netsnoer te trekken.
- Zorg dat het apparaat niet wordt blootgesteld aan extreme hitte, vocht of stof.
- Zorg ervoor dat de netspanning niet hoger is dan de spanning die op de achterzijde staat vermeld.
- Zorg ervoor dat het netsnoer niet bekneld raakt en gebruik het snoer niet als het is beschadigd. Controleer van tijd tot tijd het apparaat en het netsnoer.
- Als de externe kabel is beschadigd, moet deze vervangen worden door een gekwalificeerde technicus.
- Als de lens duidelijk is beschadigd, moet deze worden vervangen. Breuken en diepe krassen kunnen de werking van de lens negatief beïnvloeden.
- Als het apparaat is gevallen of een klap heeft opgelopen, moet u onmiddellijk de stekker uit het stopcontact trekken. Laat het apparaat voor gebruik nakijken door een gekwalificeerde technicus.
- Schakel het apparaat niet onmiddellijk in nadat het is blootgesteld aan grote temperatuurschommelingen (bv. na transport). Condens kan het apparaat beschadigen. Laat het apparaat uitgeschakeld op kamertemperatuur komen.
- Stop onmiddellijk met het gebruik van uw Showtec-apparaat als het niet goed werkt. Pak het apparaat zorgvuldig in (bij voorkeur in de oorspronkelijke verpakking) en retourneer het voor reparatie aan uw Showtec-dealer.
- Alleen voor gebruik door volwassenen. De fixture moet buiten het bereik van kinderen worden gemonteerd. Laat het draaiende apparaat nooit onbeheerd achter.
- Probeer niet de thermostatschakelaar of de zekeringen te omzeilen.
- Gebruik bij vervanging alleen zekeringen van hetzelfde type en dezelfde klasse.
- Het gebruik van een klasse 3R-showlaser is alleen toegestaan indien de show wordt bestuurd door een ervaren en goed getrainde operator die bekend is met de gegevens uit deze handleiding.
- De gebruiker is verantwoordelijk voor de juiste plaatsing en het gebruik van de Airwolf. De fabrikant is niet aansprakelijk voor schade als gevolg van misbruik of een onjuiste installatie van dit apparaat.
- Dit apparaat voldoet aan beschermingsklasse I. Het is daarom van essentieel belang dat de geel/groene aansluiting wordt geaard.
- De laser werkt alleen tussen 10-35°C.
- Na 3 uren te werken moet u de laser uitzetten en de laserdiode voor 30 minuten laten afkoelen, anders kan de laser beschadigd raken en komt de garantie te vervallen.
- Reparaties, onderhoud en elektrische aansluitingen dienen uitsluitend te worden uitgevoerd door een gekwalificeerde technicus.
- GARANTIE: Geldig tot één jaar na aankoopdatum.

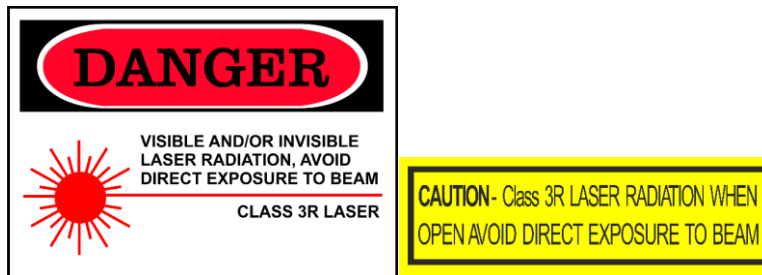

Bepalingen voor het gebruik

- Dit apparaat is niet ontworpen voor continu gebruik. Regelmatige onderbrekingen in het gebruik zorgen ervoor dat het apparaat een lange tijd zonder defecten meegaat.
- De afstand tussen de lichtbron en het projectievlak dient minimaal 1 meter te zijn.
- De maximale omgevingstemperatuur $t_a = 40^\circ\text{C}$ dient nooit te worden overschreden.
- De relatieve luchtvochtigheid mag niet hoger zijn dan 50%, met een omgevingstemperatuur van 40°C .
- Als dit apparaat gebruikt wordt op een andere wijze dan beschreven in deze handleiding, kan het product beschadigen en zal de garantie vervallen.
- Ieder ander gebruik kan leiden tot gevaren als kortsluiting, brandwonden, elektrische schokken, het ontploffen van lampen, vastlopen enz.

Hierbij brengt u de veiligheid van uzelf en anderen in gevaar!

Laserveiligheid voor een klasse 3R-laserproduct

Laserlicht is anders dan elke andere lichtbron waar u mogelijk mee bent bekend. Het laserlicht is minder gevaarlijk dan dat van een laser met een hogere klasse, zoals 3B of 4. Het licht van dit product is veilig bij onbedoelde blootstelling eraan van het oog (< dan 1/4 seconde). Het apparaat is mogelijk gevaarlijk als het wordt bekeken met bepaalde optische instrumenten, zoals een verrekijker of oogloep.

Laserlicht is duizenden keren meer geconcentreerd dan licht van elke andere soort lichtbron. Deze concentratie van lichtopbrengst kan direct oogletsel veroorzaken, voornamelijk door het verbranden van het netvlies (het lichtgevoelige deel aan de achterkant van het oog). Zelfs indien u de "hitte" van een laserstraal niet kunt voelen, zou het alsnog uw publiek kunnen verwonden of verblinden.

Zelfs zeer kleine hoeveelheden laserlicht zijn potentieel gevaarlijk, zelfs op lange afstanden. Oogletsel veroorzaakt door laserlicht kan sneller ontstaan dan dat u kunt knipperen.

Het is onjuist om te denken dat een individuele laserstraal veilig is, omdat deze laserproducten de laser in honderden stralen opdelen of omdat de laserstraal op een hoge snelheid wordt gescand. Dit laserproduct gebruikt tientallen milliwatts aan laser vermogen (niveaus van klasse 3R intern). Veel van de individuele stralen zijn potentieel gevaarlijk voor de ogen.

Het is ook onjuist om ervan uit te gaan dat het laserlicht veilig is omdat het beweegt. Dit is onwaar. De laserstralen bewegen overigens ook niet continue. Aangezien oogletsel direct kan ontstaan, is het van essentieel belang om de mogelijkheid van directe blootstelling aan ogen te voorkomen. Volgens de veiligheidsregelgeving voor lasers is het illegaal om klasse 3R-lasers op gebieden te richten waar mensen

kunnen worden blootgesteld. Dit geldt ook wanneer het onder de gezichten van mensen wordt gericht, zoals op de dansvloer.

LET OP! Alleen specialisten in laserveiligheid met officiële certificatie van een regelgevende instantie of geautoriseerde trainingsorganisatie hebben toestemming om klasse 3R-lasers in het openbaar te gebruiken. De specialist in laserveiligheid is verantwoordelijk voor alle aspecten van het gebruik van deze laser, inclusief het naleven van alle op locatie geldende veiligheidswetten en -regelgeving. De fabrikant neemt geen verantwoordelijkheid voor schade als gevolg van misbruik of een onjuiste installatie van deze laser.



LET OP: VERMIJD BLOOTSTELLING AAN STRAAL: Vermijd direct oogcontact met laserlicht. Stel uw eigen ogen of ogen van anderen nooit expres bloot aan directe laserstraling.

Nalevingsverklaring

Uw Airwolf-laser voldoet aan de FDA en IEC-normen voor de classificatie. De Airwolf is een klasse 3R-laserproduct.

Laserveiligheid en nalevingsinformatie

De Airwolf is geproduceerd om te voldoen aan IEC 60825-1 en in overeenstemming met de standaarden van het Amerikaanse bestuur voor etenswaren en geneesmiddelen (FDA), zoals deze staan vermeld in FDA-document 21 CFR 1040 en daaropvolgende laser-kennisgevingen.

Productclassificatie en fabriekslabelidentificatie

Laserclassificatie:	Klasse 3R
Koeling	Koelventilatoren en TE-koeling
Lasermedium	Golflengte 650 nm / rood (laserdiode GaAlAs), output >100 mW Golflengte 532 nm / groen (DPSS Nd: YVO4); Output >30 mW
Output	130 mW
Diameter van straal	<5mm bij opening
Pulsdata alle pulsen	< 4Hz (>0,25 sec)
Afwijking (elke straal)	<2 mrad
Afwijking (gehele lamp)	<160 graden

De wettelijke vereisten voor het gebruik van laserproducten voor entertainment verschillen per land. De gebruiker is verantwoordelijk voor de wettelijke vereisten op de locatie/in het land van gebruik.

Voor meer richtlijnen en veiligheidsprogramma's voor het veilige gebruik van laser, kunt u de standaard ANSI Z136.1 "For Safe Use of Lasers" raadplegen, die beschikbaar is op www.lia.org/. Veel overheden, bedrijven, bureaus, legers en andere partijen vereisen dat lasers worden gebruikt volgens de richtlijnen van ANSI Z136.1. Advies over het tonen van lasers kan worden verkregen via de International Laser Display Association, www.ilda.com/index.htm.

LET OP: Het gebruik van corrigerende brillen of optiek voor het zien vanaf afstanden, zoals telescopen of verrekijkers, binnen een afstand van 100 mm kunnen een gevaar voor de ogen vormen.

CAUTION - Class 3R LASER RADIATION WHEN OPEN AVOID DIRECT EXPOSURE TO BEAM

Dit laserproduct is een klasse 3R-laser en heeft een vergrendelde behuizing.

WARRANTY VOID
If seal is broken or has been tampered with

In het apparaat zitten geen onderdelen die gerepareerd kunnen worden. Het knoeien met of verwijderen van garantiezegels doet de beperkte productgarantie vervallen.



Combolabel met het productmodelnummer, serienummer, datum van fabricatie, waarschuwingslabel voor laserlicht, garantieverlieszegel en vergrendeldebehuizingslabel

Informatie over het juiste gebruik en naleving

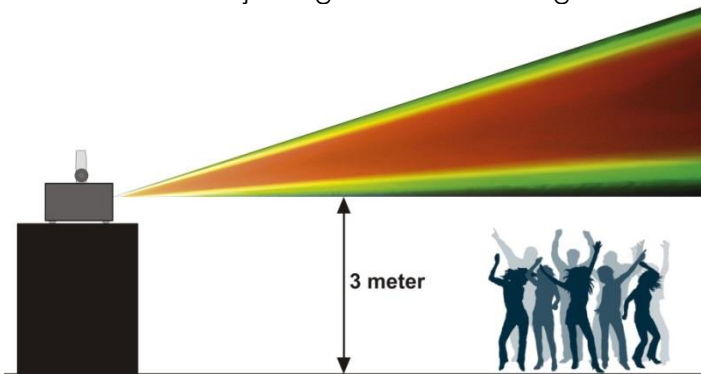

Volgens het reglement van de FDA dient u dit product te bedienen zoals links staat aangegeven.

Rigging

Volg de Europese en nationale richtlijnen met betrekking tot het ophangen van apparatuur (rigging), opzetten van trussen en alle andere veiligheidskwesties.

Voer de installatie niet zelf uit!

Laat de installatie altijd uitvoeren door gekwalificeerd personeel!

Procedure:

- Als de Airwolf aan het plafond of hoge balken wordt gehangen, moeten professionele truss-systemen gebruikt worden.
- Gebruik een klem om de Airwolf met de montagebeugel aan het truss-systeem te bevestigen.
- De Airwolf mag nooit vrij rondhangen.
- De installatie moet altijd beveiligd worden met een veiligheidsvoorziening, zoals een vangnet of een veiligheidskabel.
- Bij het ophangen, demonteren of onderhouden van de Airwolf moet u er altijd voor zorgen dat de vloer onder de plaats van installatie is afgezet en dat er zich geen onbevoegden in de buurt bevinden.

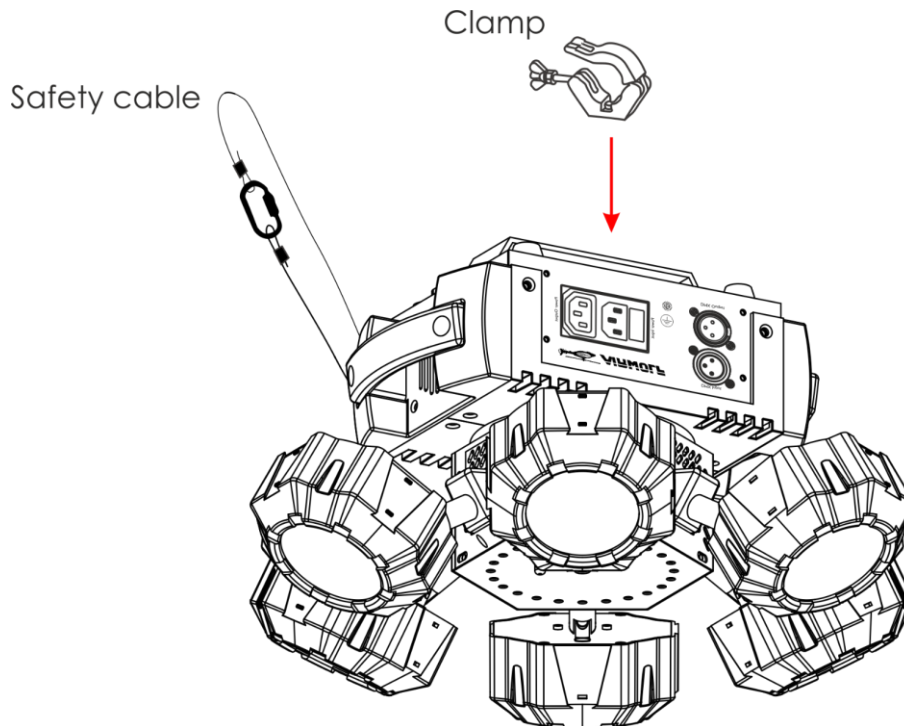

De Airwolf kan op een vlakke podiumvloer worden geplaatst of met een klem aan een willekeurig soort truss worden bevestigd.

Onjuiste installatie kan ernstig letsel en/of schade aan eigendommen veroorzaken!

Aansluiting op de netspanning

Sluit het apparaat met de stekker aan op de netspanning.

Let er altijd op of de juiste kleur kabel op de juiste plaats wordt aangesloten.

Internationaal	EU-kabel	VK-kabel	VS-kabel	Pen
L	BRUIN	ROOD	GEEL/KOPER	FASE
N	BLAUW	ZWART	ZILVER	NEUTRAAL
⊕	GEEL/GROEN	GROEN	GROEN	BESCHERMAARDE

Zorg dat het apparaat altijd goed is geaard!

Onjuiste installatie kan ernstig letsel en/of schade aan eigendommen veroorzaken!



Retourneren

Geretourneerd handelswaar moet voldoende gefrankeerd en in de originele verpakking worden verzonden. Verzending onder rembours of via een antwoordnummer is niet mogelijk.

De verpakking moet duidelijk zijn voorzien van het retournummer (RMA-nummer). Producten die worden geretourneerd zonder retournummer worden geweigerd. Highlite zal aldus geretourneerde goederen of eventuele aansprakelijkheid niet accepteren. Bel Highlite +31-455667723 of stuur een e-mail naar aftersales@highlite.com en vraag een retournummer aan voordat u het apparaat verstuurt. Zorg dat u het modelnummer, serienummer en een korte beschrijving van de reden voor retourneren bij de hand hebt. Verpak het apparaat goed, schade tijdens verzending als gevolg van ondeugdelijke verpakking komt voor rekening van de klant. Highlite behoudt zich het recht voor naar eigen goeddunken product(en) te repareren of te vervangen. Als suggestie willen we aangeven dat een stevige verpakking zoals gebruikt door UPS, of een dubbelwandige doos altijd een veilige keuze is.

Let op: Als u een retournummer ontvangt, noteer dan volgende informatie en sluit die bij in de doos:

- 01) Uw naam.
- 02) Uw adres.
- 03) Uw telefoonnummer.
- 04) Een korte beschrijving van het probleem.

Claims

De klant is verplicht om de geleverde goederen onmiddellijk na ontvangst te controleren op tekortkomingen en/of zichtbare gebreken, of deze controle uit te voeren na aankondiging dat de goederen ter beschikking staan. Schade die optreedt tijdens de verzending valt onder de verantwoordelijkheid van de pakketdienst en de schade moet daarom bij ontvangst van de handelswaar aan de koerier gemeld worden.

Het is de verantwoordelijkheid van de klant om transportschade te melden en te claimen bij de pakketdienst. Transportschade moet binnen één dag na ontvangst van de verzending bij ons worden gemeld.

Eventuele retourzendingen moeten altijd gefrankeerd worden verzonden. De retourzending moet vergezeld gaan van een brief met de reden voor retourzending. Onvoldoende gefrankeerde retourzendingen worden geweigerd, tenzij anders schriftelijk overeengekomen.

Klachten die op ons betrekking hebben, moeten binnen tien werkdagen na ontvangst van de factuur schriftelijk of per fax worden ingediend. Na deze periode worden klachten niet meer in behandeling genomen.

Klachten worden alleen in behandeling genomen als de klant tot dusver aan alle voorwaarden van de overeenkomst heeft voldaan, ongeacht de overeenkomst waaruit deze verplichting kan worden afgeleid.

Beschrijving van het apparaat

Funcies

De Airwolf is een multifunctioneel lichteffect met groot vermogen en fantastische effecten. Het apparaat combineert lasereffecten, stroboscoopeffecten en ledeffecten.

- Multifunctioneel apparaat
- RGBW-leds
- Ingangsspanning: AC 100-240 V, 50/60 Hz
- Stroomverbruik: 52 W (op vol vermogen)
- DMX-kanalen: 3 of 16 kanalen
- heldere 4-cijferige leddisplay voor een gemakkelijke installatie
- Besturingsstanden: Automatisch, geluidsgestuurd, statische kleuren, master/slave, DMX
- Besturingsprotocol: DMX-512
- Beschermingsgraad: IP-20
- Behuizing: Gegoten aluminium, zwart
- Koeling: ventilatoren/convectie
- Aansluitingen: IEC-connectors (IN/OUT), 3-polige XLR (IN/OUT)
- Zekering: T1.6L/250V
- Afmetingen: 390 x 390 x 230 mm (LxBxH)
- Gewicht: 4,0 kg

Ledspot-effect

- Lichtbron: 6 RGBW-leds van 8 W

Lasereffect

- Laserkleur: Rood, groen
- Laservermogen: 130 mW (rood: 100 mW 650 nm, groen: 30 mW 532 nm)
- Laserklasse: 3R
- Veiligheidsfuncties: sleutelschakelaar, vergrendeling, veiligheids oog
- Laserveiligheid: EN/IEC 60825-1 Ed 2, 2007-03

Stroboscoop

- Lichtbron: 24 witte 5730-leds van 0,5 W

Let op: Om optimaal gebruik te maken van de functies van dit apparaat, is kennis over DMX vereist.

Optionele accessoires

[51316](#) Afstandsbediening Vergrendeling

Overzicht

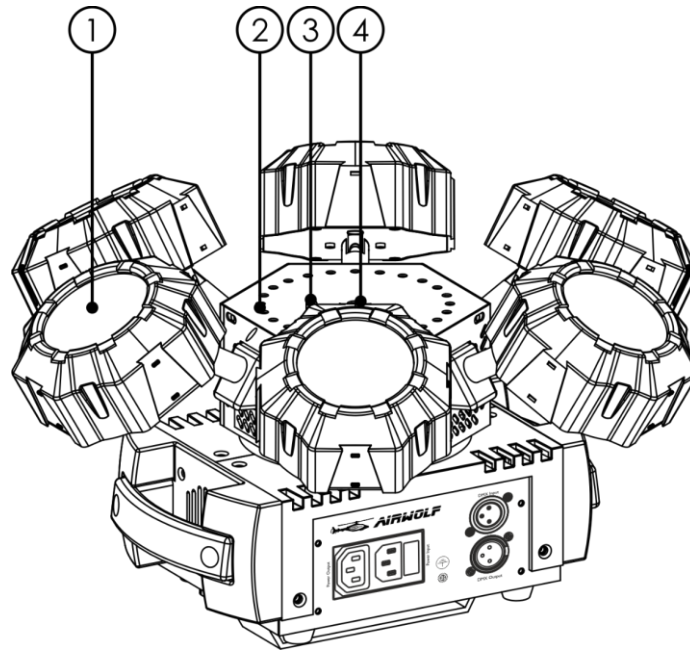

Afb. 01

- 01) 6 RGBW-leds van 8 W
- 02) 24 witte 5730-leds van 0,5 W
- 03) IR-sensor
- 04) Laserlens

Voorzijde

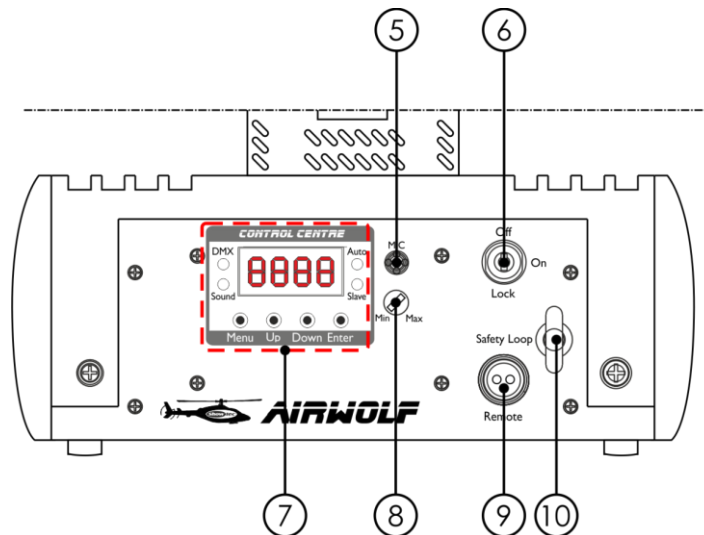

Afb. 02

- 05) Ingebouwde microfoon
- 06) Vergrendeling
- 07) Lcd-display en menuknoppen en functie-indicatoren
- 08) Geluidsgestuurde regeling
- 09) Afstandsbedieningsstekker
- 10) Oog voor veiligheidskabel

Achterzijde

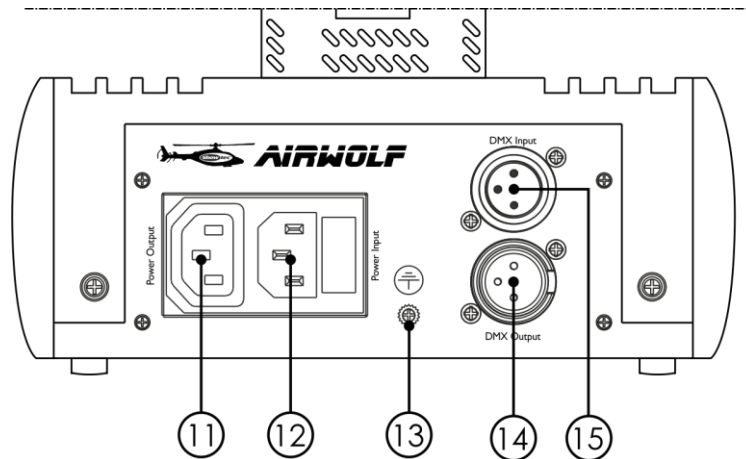

Afb. 03

- 11) IEC-voedingsaansluiting OUT
- 12) IEC-voedingsaansluiting IN, zekering T1.6L/250V
- 13) Aardeaansluiting
- 14) 3-polige DMX-signaalaansluiting OUT
- 15) 3-polige DMX-signaalaansluiting IN

Installatie

Verwijder alle verpakkingsmaterialen van de Airwolf. Controleer of alle schuimplastic en opvulmaterialen zijn verwijderd. Sluit alle kabels aan.

Steek de stekker niet in het stopcontact tot het gehele systeem goed is opgesteld en aangesloten.

Haal altijd de stekker uit het stopcontact voordat u het apparaat schoonmaakt of reparaties uitvoert.

Schade als gevolg van het niet naleven van deze instructie valt niet onder de garantie.

Instellingen en gebruik

Volg de onderstaande aanwijzingen aangezien deze betrekking hebben op de besturingsstand van uw voorkeur.

Voordat u de stekker in het stopcontact steekt, moet u altijd controleren of de netspanning overeenkomt met de specificaties van het product. Gebruik een product dat bedoeld is voor 120 V niet op een netspanning van 230 V, of omgekeerd.

Sluit het apparaat aan op het stopcontact. Het apparaat kan geluidsgestuurd worden aangezien het is uitgerust met een ingebouwde microfoon.

De vergrendelingsplug/afstandsbedieningsplug en veiligheidsleutels bevinden zich in de doos.

De vergrendeling is de 'meegeleverde opvolger' van de optionele vergrendeling op afstand ([51316](#)).

⚠ Bewaar deze altijd bij de Airwolf! ⚠

De volgende voorzorgsmaatregelen moeten worden genomen:

- Steek de stekker van de afstandsbediening in de achterkant **(09)** van de Airwolf.
- Steek de sleutels in het slot **(06)** van de Airwolf.

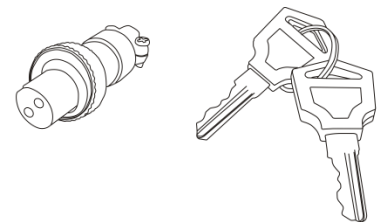

⚠️ Waarschuwing ⚠️

Indien de plug niet is aangesloten, zal de laser niet werken.
Indien de sleutel niet naar AAN is gedraag, zal de laser niet werken.

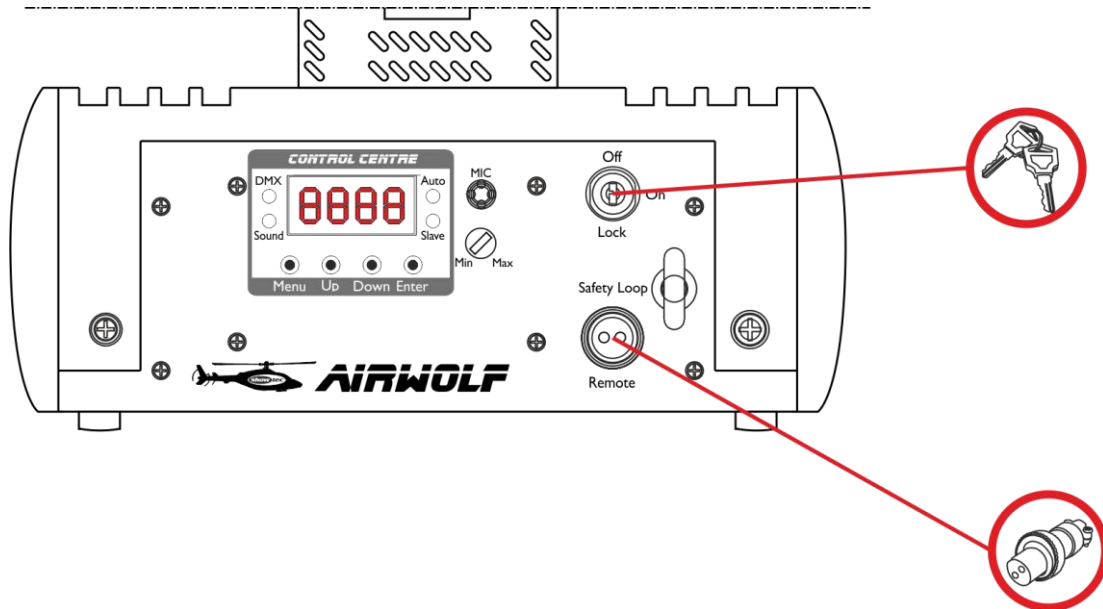

Afb. 04

Uitsluiting van aansprakelijkheid

Houd er rekening mee dat er in sommige landen aanvullende regelgeving is met betrekking tot het gebruik van laserapparaten. Wij raden u daarom ten sterkste aan om uw nationale wetgeving te controleren bij uw autoriteiten: wij nemen geen enkele verantwoordelijkheid voor eventuele discrepanties, veranderingen of aanpassingen met betrekking tot het rechtmatige gebruik van laserapparaten.

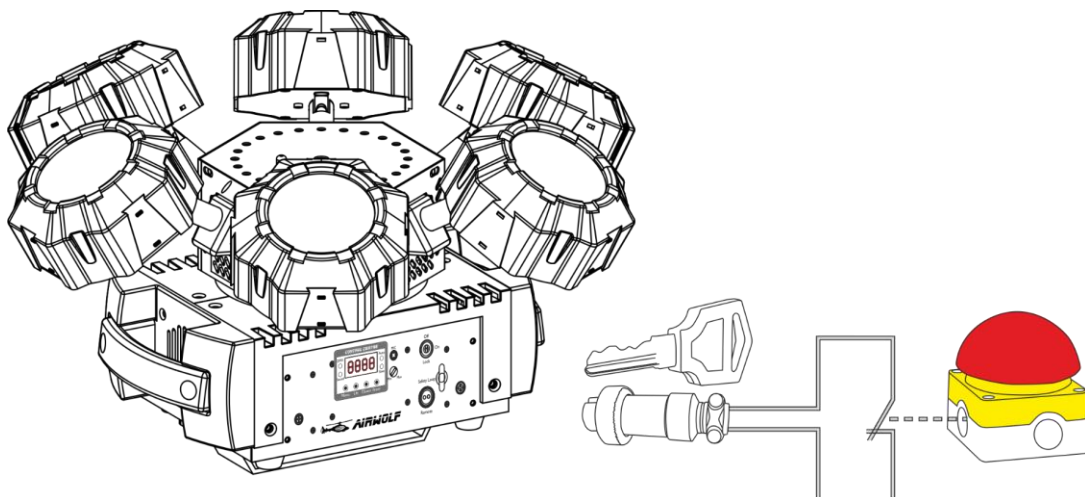

Afb. 05

Besturingsstanden

Er zijn 5 standen:

- Automatisch programma
- Statische kleur (handmatig)
- Geluidsgestuurd
- Master/slave
- DMX-512 (3 of 16 kanalen)

Eén Airwolf (automatische programma's en statische kleuren)

- 01) Bevestig het apparaat aan een stevige truss. Laat minstens 0,5 meter vrij aan alle kanten voor een goede luchtcirculatie.
- 02) Gebruik altijd een veiligheidskabel (bestelnummer 70140 / 70141).
- 03) Steek de stekker van de voedingskabel in een passend stopcontact.
- 04) Als de Airwolf niet is aangesloten via een DMX-kabel, dan werkt deze als een standaloneapparaat. Zie pagina 18 en 19 voor meer informatie over de automatische afspeelstand en de statische-kleurenstand.

Eén Airwolf (geluidsgestuurd)

- 01) Bevestig het apparaat aan een stevige truss. Laat minstens 0,5 meter vrij aan alle kanten voor een goede luchtcirculatie.
- 02) Gebruik altijd een veiligheidskabel (bestelnummer 70140 / 70141).
- 03) Steek de stekker van de voedingskabel in een passend stopcontact.
- 04) Zet de muziek aan. Als het apparaat is ingesteld op geluidsgestuurd, zal de Airwolf reageren op het ritme van de muziek. Zie pagina 19 voor meer informatie over de opties voor geluidsbesturing.

Meerdere Airwolfs (master-slavebesturing)

- 01) Bevestig het apparaat aan een stevige truss. Laat minstens 0,5 meter vrij aan alle kanten voor een goede luchtcirculatie.
- 02) Gebruik altijd een veiligheidskabel (bestelnummer 70140 / 70141).
- 03) Gebruik een 3-polige XLR-kabel om de Airwolfs en andere apparaten aan te sluiten.
De pennen:



1. Aarde
2. Signaal (-)
3. Signaal (+)

- 04) Koppel de apparaten aan elkaar zoals getoond in Afb. 06. Sluit een DMX-signaalkabel van de 'DMX out' van het eerste apparaat aan op de aansluiting 'DMX in' van het tweede apparaat. Herhaal dit proces voor het koppelen van het tweede en derde apparaat. U kunt dezelfde functies gebruiken op het masterapparaat, zoals beschreven op pagina's 18 en 19 (automatisch, statische kleuren). Dit betekent dat u op het masterapparaat de door u gewenste stand instelt en alle slaves hetzelfde zullen reageren als het masterapparaat.

Meerdere Airwolfs (master-slavebesturing)

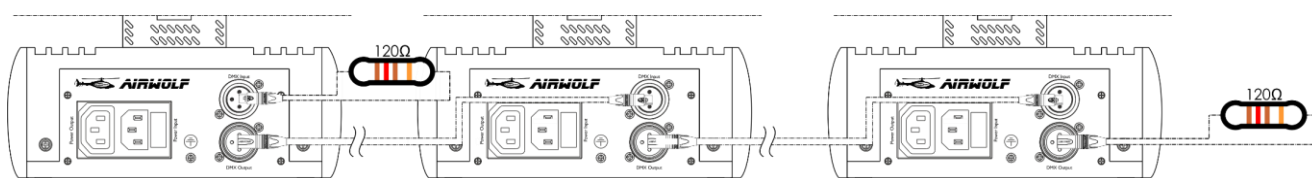

Afb. 06

Meerdere Airwolfs (DMX-besturing)

- 01) Bevestig het apparaat aan een stevige truss. Laat minstens 0,5 meter vrij aan alle kanten voor een goede luchtcirculatie.
- 02) Gebruik altijd een veiligheidskabel (bestelnummer 70140 / 70141).
- 03) Gebruik een 3-polige XLR-kabel om de Airwolfs en andere apparaten aan te sluiten.

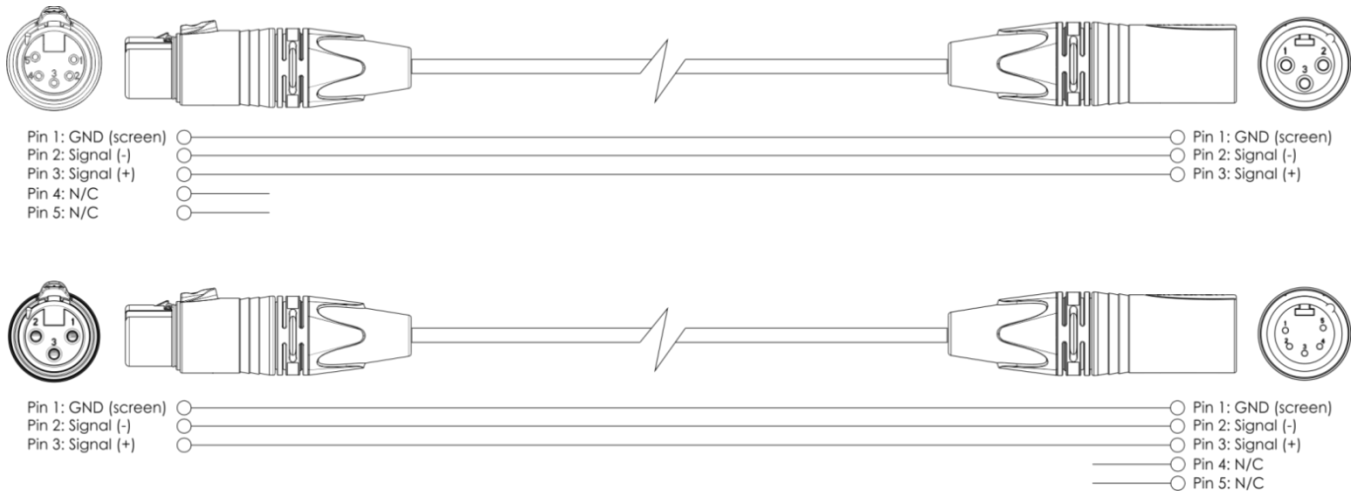

- 04) Koppel de apparaten zoals getoond in afb. 07. Sluit de DMX 'out'-aansluiting van de eerste eenheid aan op de 'in'-aansluiting van de tweede eenheid met gebruik van een DMX-signaalkabel. Herhaal dit proces voor het koppelen van het tweede en derde apparaat.
- 05) Sluit de voedingskabel aan: Steek het netsnoer in de IEC-aansluiting van elk van de apparaten, steek vervolgens het andere uiteinde van het netsnoer in een passend stopcontact, te beginnen bij het eerste apparaat. Steek de stekker niet in het stopcontact tot het gehele systeem goed is opgesteld en aangesloten.

DMX-opstelling meerdere Airwolfs

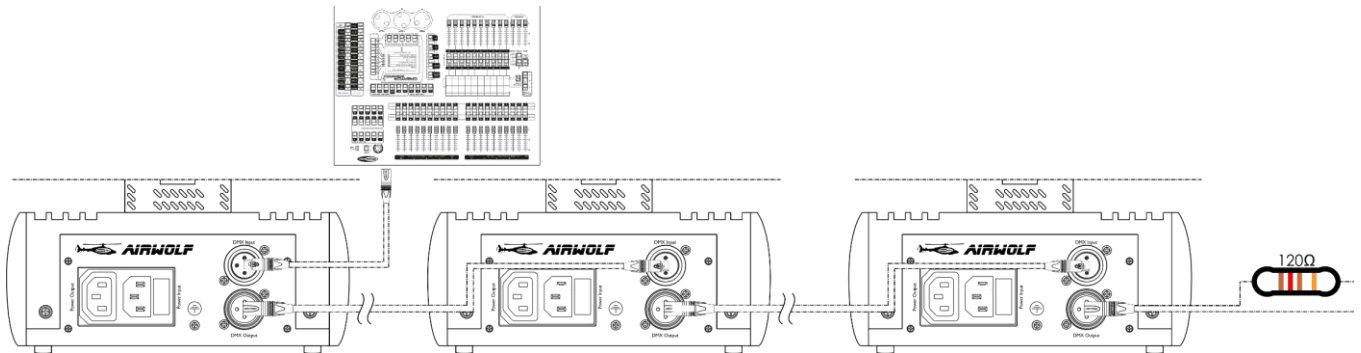

Afb. 07

Let op: Sluit alle kabels aan voordat u de stekker in het stopcontact steekt

Het koppelen van fixtures

Voor het uitvoeren van lichtshows op één of meerdere fixtures met een DMX-512-controller of het uitvoeren van gesynchroniseerde shows op twee of meerdere fixtures in een master-slaveopstelling hebt u een seriële datalink nodig. Het gecombineerde aantal benodigde kanalen voor alle fixtures op een seriële datalink bepaalt het aantal fixtures dat de datalink kan aansturen.

Belangrijk: Fixtures op een seriële datalink moeten in een enkele lijn aan elkaar worden gekoppeld. Om te voldoen aan de EIA-485-norm mogen er niet meer dan 30 apparaten worden aangesloten op een enkele datalink. Het aansluiten van meer dan 30 fixtures op een enkele datalink zonder gebruik te maken van een optisch geïsoleerde DMX-splitter kan leiden tot interferentie op het digitale DMX-signaal.



Aanbevolen maximale afstand voor DMX-datalink: 100 meter

Aanbevolen maximumaantal fixtures op een DMX-datalink: 30 fixtures

Aanbevolen maximumaantal fixtures op een voedingslink bij 110 V: 12 fixtures

Aanbevolen maximumaantal fixtures op een voedingslink bij 240 V: 23 fixtures

Datakabels

Voor het koppelen van fixtures hebt u datakabels nodig. U kunt door DAP Audio gecertificeerde DMX-kabels direct bestellen bij de dealer/distributeur, of deze zelf maken. Als u ervoor kiest uw eigen kabels te maken, moet u datakabels gebruiken met een hoge signaalkwaliteit die minder gevoelig zijn voor elektromagnetische interferentie.

DAP Audio DMX-datakabels

- DAP Audio-basismicrofoonkabel voor allround gebruik. Gebalanceerd. XLR/M 3-polig > XLR/F 3-polig. **Bestelcode** FL01150 (1,5 m), FL013 (3 m), FL016 (6 m), FL0110 (10 m), FL0115 (15 m), FL0120 (20 m).
- DAP Audio X-type datakabel XLR/M 3-polig > XLR/F 3-polig. **Bestelcode** FLX0175 (0,75 m), FLX01150 (1,5 m), FLX013 (3 m), FLX016 (6 m), FLX0110 (10 m).
- DAP Audio-kabel voor de veeleisende gebruiker, met uitzonderlijke geluidskwaliteit en een stekker gemaakt door Neutrik®. **Bestelcode** FL71150 (1,5 m), FL713 (3 m), FL716 (6 m), FL7110 (10 m).
- DAP Audio-kabel voor de veeleisende gebruiker, met uitzonderlijke geluidskwaliteit en een stekker gemaakt door Neutrik®. **Bestelcode** FL7275 (0,75 m), FL72150 (1,5 m), FL723 (3 m), FL726 (6 m), FL7210 (10 m).
- DAP Audio 110Ohm-kabel met digitale signaaloverdracht. **Bestelcode** FL0975 (0,75 m), FL09150 (1,5 m), FL093 (3 m), FL096 (6 m), FL0910 (10 m), FL0915 (15 m), FL0920 (20 m).
- DAP Audio-datakabel FL08 DMX/AES-EBU, XLR/M 5-polig > XLR/F 5-polig. **Bestelcode** FL08150 (1,5 m), FL083 (3 m), FL086 (6 m), FL0810 (10 m), FL0820 (20 m).
- DAP Audio DMX-adapter: 5-polig/3-polig. **Bestelcode** FLA29.
- DAP Audio DMX-adapter: 3-polig/5-polig **Bestelcode** FLA30.

De Airwolf kan in de **besturingsstand** aangestuurd worden door de controller, of zonder controller in **standalonestand**.

Bedieningspaneel

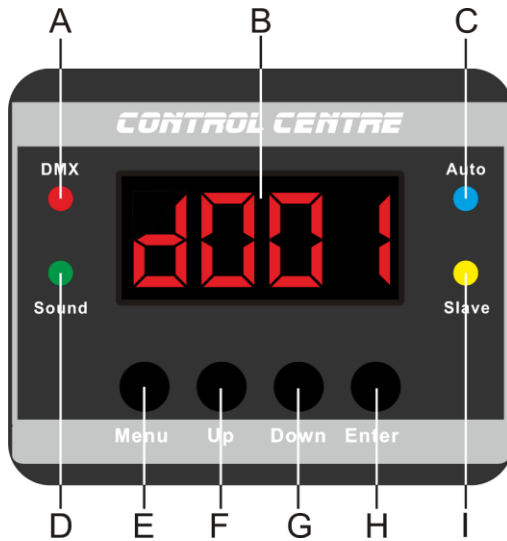

- A) DMX-lampje
- B) Leddisplay
- C) Auto-lampje
- D) Sound-lampje
- E) Knop Menu
- F) Knop Up
- G) Knop Down
- H) Knop Enter
- I) Slave-lampje

Afb. 08

Besturingsstand

De fixtures worden individueel aangestuurd via een datalink en aangesloten op de controller. De fixtures reageren op het DMX-sigitaal uit de controller. (Als u het DMX-adres selecteert en opslaat, geeft de controller de volgende keer het opgeslagen DMX-adres weer.)

DMX-adrestoewijzing

Met het bedieningspaneel aan de achterkant van de basis kunt u DMX-fixtureadressen toewijzen. Dit is het eerste kanaal waarmee de Airwolf zal reageren op de controller.

Merk op dat het apparaat beschikt over **16** kanalen als u de controller gebruikt.

Zorg dat u de DMX-adressen goed instelt als u meerdere Airwolfs gebruikt.

Het DMX-adres van de eerste Airwolf dient daarom **1 (d001)** te zijn, het DMX-adres van de tweede Airwolf moet **1+16=17 (d017)** zijn, het DMX-adres van de derde Airwolf **17+16=33 (d033)**, enz. Voorkom overlappende kanalen, om elke Airwolf correct aan te kunnen sturen. Als er twee of meer Airwolfs hetzelfde adres hebben, zullen deze hetzelfde werken.

Besturing:

Nadat u een adres hebt toegewezen aan alle Airwolf-fixtures, kunt u deze bedienen via uw verlichtingscontroller.

Let op: Na het inschakelen detecteert de Airwolf automatisch of er DMX 512-data worden ontvangen. Als er geen dataontvangst via de DMX-ingang is, gaat de 'LED' op het bedieningspaneel niet knipperen. In dat geval is het probleem mogelijk:

- De XLR-kabel van de controller is niet aangesloten op de ingang van de Airwolf.
- De controller is uitgeschakeld of defect, de kabel of de aansluiting is defect of de signaalkabels in de invoerstekker zijn omgewisseld.

Let op: U moet een XLR-eindplug (met 120 Ohm) in de laatste fixture plaatsen voor een goede gegevenstransmissie over de DMX-datalink.



Weergave uit na 30 seconden



Het display wordt uitgeschakeld als er langer dan 30 seconden geen knop wordt ingedrukt. Dit kunt u instellen in het menu **System Settings** (Systeeminstellingen), zie pagina 20 voor meer informatie.

Om het display op te lichten drukt u op de knop **Menu**, **Enter**, **Up** of **Down**.

Zodra u de knop indrukt, wordt het display verlicht.

Menuoverzicht



De Airwolf geeft alleen bij het opstarten het versienummer weer!

U 100

Opties hoofdmenu

- Aut** Automatische programma's
- Sou** Geluidsgestuurde stand
- Colo** Statische kleur
- DMX** DMX-kanalen/DMX-adres
- SLA** Slavestand
- SYS** Systeeminstellingen

1. Automatische programma's

In dit menu kunt u verschillende automatische programma's starten.

- 01) Druk op de knop **Menu** totdat **Aut** op het display wordt weergegeven.
- 02) Druk op de knop **Enter** om het menu te openen.
- 03) Druk op de knoppen **Up** en **Down** om te kiezen uit 10 ingebouwde programma's
Au 1 Up/Down **Au 10**.
- 04) Kies het gewenste ingebouwde programma en druk op **Enter** om te bevestigen.
- 05) Druk nogmaals op de knop **Enter** om de snelheid van het geselecteerde automatische programma in te stellen.
- 06) Gebruik de knoppen **Up** en **Down** om de snelheid in te stellen tussen **5.01** Up/Down **5.99**, van langzaam tot snel.

07) De Airwolf start direct het automatische afspeelprogramma.

2. Geluidsgestuurde stand

In dit menu kunt u verschillende geluidsgestuurde programma's kiezen.

- 01) Druk op de knop **Menu** totdat **50w** op het display wordt weergegeven.
- 02) Druk op de knop **Enter** om het menu te openen.
- 03) Druk op de knoppen **Up** en **Down** om te kiezen uit 10 geluidsgestuurde programma's
5n 1 ^{Up/Down} **5n 10**.
- 04) Kies het gewenste geluidsgestuurde programma en druk op **Enter** om te bevestigen.
- 05) Wanneer u de muziek aanzet, start de Airwolf meteen het geselecteerde geluidsgestuurde programma.

3. Statische besturing

In dit menu kunt u handmatig de ledspots en rotatie instellen en de stroboscoopedls activeren.

- 01) Druk op de knop **Menu** totdat **CoLo** op het display wordt weergegeven.
- 02) Druk op de knop **Enter** om het menu te openen.
- 03) Gebruik de knoppen **Up** en **Down** om te kiezen uit **C 1** ^{Up/Down} **C 4**.
- 04) Als u **C1** kiest, wordt de **rode** intensiteit van de ledspots geactiveerd.
- 05) Als u **C2** kiest, wordt de **groene** intensiteit van de ledspots geactiveerd.
- 06) Als u **C3** kiest, wordt de **blauwe** intensiteit van de ledspots geactiveerd.
- 07) Als u **C4** kiest, wordt de **witte** intensiteit van de ledspots geactiveerd.
- 08) Kies de gewenste kleur en druk op **Enter** om te bevestigen.
- 09) Druk op **Enter** om de rotatierichting en -snelheid in te stellen.
- 10) Druk op de knoppen **Up** en **Down** om de rotatierichting te kiezen uit **d -L** en **d -r**.
- 11) Als u **d -L** kiest, is de rotatie linksom.
- 12) Als u **d -r** kiest, is de rotatie rechtsom.
- 13) Kies de gewenste richting en druk op **Enter** om het submenu te openen.
- 14) Gebruik de knoppen **Up** en **Down** om de gewenste rotatiesnelheid in te stellen. Het instelbereik ligt tussen **5 0** ^{Up/Down} **5 99**.

4. DMX-adres/DMX-kanalen

Met dit menu kunt u het DMX-adres instellen en een DMX-configuratie kiezen.

- 01) Druk op de knop **Menu** totdat **d7H** op het display wordt weergegeven.
- 02) Druk op **Enter**. Op het display wordt **d00 1** weergegeven.
- 03) Druk op **Enter** om het submenu te openen.
- 04) Druk op de knoppen **Up** en **Down** om te kiezen uit **16Ch** en **03Ch**.
- 05) Selecteer de gewenste configuratie en druk op **Enter** om het submenu te openen.
- 06) Gebruik de knoppen **Up** en **Down** om het gewenste DMX-adres in te stellen.
- 07) Als u de configuratie **16Ch** kiest, ligt het instelbereik ligt tussen **d00 1** ^{Up/Down} **d497**.
- 08) Als u de configuratie **03Ch** kiest, ligt het instelbereik ligt tussen **d00 1** ^{Up/Down} **d5 10**.

5. Slavestand

Met dit menu kunt u het apparaat als slave instellen.

- 01) Druk op de knop **Menu** totdat **SLA** op het display wordt weergegeven.
- 02) Druk op de knop **Enter** om de slavestand te activeren. Op het display wordt **SLAW** weergegeven.
- 03) Indien het apparaat niet is ingesteld als slave, zal het automatisch worden geclassificeerd als master-apparaat. Alle slaveapparaten volgen de beweging van de master. Indien het apparaat is ingesteld als slave, zal het hetzelfde reageren als zijn master-apparaat.

6. Systeeminstellingen

In dit menu kunt u verschillende systeemfuncties instellen.

- 01) Druk op de knop **Menu** totdat **545** op het display wordt weergegeven.
- 02) Druk op de knop **Enter** om het menu te openen.
- 03) Gebruik de knoppen **Up** en **Down** om te kiezen uit 4 instellingen:







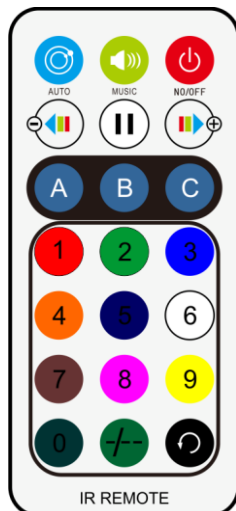

















d, 5P	Leddisplay aan/uit
d, 5r	Omgekeerd display
r	IR-afstandsbediening aan/uit
rEST	Fabrieksinstellingen herstellen

- 04) Als u **d, 5P** kiest, drukt u op **Enter** om het display **ON** of **OFF** te zetten.
- 05) Gebruik de knoppen **Up** en **Down** om te kiezen uit **on** ^{Up/Down} **off**.
- 06) Als u **OFF** kiest, blijft het display verlicht.
- 07) Als u **ON** kiest, wordt het display na 40 seconden uitgeschakeld. Op het display wordt  weergegeven.
- 08) Als u **d, 5r** kiest, drukt u op de knop **Enter** om het display om te keren.
- 09) Gebruik de knoppen **Up** en **Down** om te kiezen uit **on** ^{Up/Down} **off**.
- 10) Als u **OFF** kiest, wordt de tekst normaal weergegeven.
- 11) Als u **ON** kiest, wordt de tekst omgekeerd weergegeven.
- 12) Als u **r** kiest, drukt u op **Enter** om de infraroodstand te activeren.
- 13) Als u **OFF** kiest, werkt de meegeleverde afstandsbediening niet.
- 14) Als u **ON** kiest, wordt de meegeleverde afstandsbediening geactiveerd.
- 15) Als u **rEST** kiest, drukt u op de knop **Enter** om de fabrieksinstellingen te herstellen.
- 16) Gebruik de knoppen **Up** en **Down** om te kiezen uit **no** ^{Up/Down} **yes**.
- 17) Kies **YES** om het apparaat te resetten.
- 18) Druk op **Enter** om te bevestigen.
- 19) Op het display wordt de versie **U100** weergegeven en de instellingen zijn gereset.
- 20) Het apparaat start op in de automatische afspelstand.

Afstandsbediening



Opmerking: de knoppen 0 ~ 9 en  hebben geen functie.

Knop	Functie	Beschrijving
	Aan/uit	Apparaat AAN of UIT zetten
	Automatisch afspelen	Druk herhaaldelijk op de knop om de automatische programma's ( ^{Up/Down} ) te activeren.
	Geluidsgestuurde stand	Druk herhaaldelijk op de knop om de geluidsgestuurde programma's ( ^{Up/Down} ) te activeren.
	Snelheid automatische programma's Afspeelstand/statische kleuren	Druk op de knop om de snelheid van de automatische programma's in te stellen of de snelheid van de motor in de statisch-kleurenstand, in combinatie met de knoppen   .
	Rotatierichting	Druk op de knop om de rotatie van de motor te wijzigen van rechtsom naar linksom.
	Statische besturing	Druk op de knop om de statische-besturingsstand te activeren. Stel de gewenste kleur in met de knoppen   . Druk op  om de snelheid van de motor aan te passen met de knoppen   .
	Pauzeren	Druk op de knop om het ingebouwde programma te pauzeren
 	Snelheid automatische programma's/Statische kleuren kiezen/Motorsnelheid statische kleuren	Druk op deze knoppen om het automatische programma langzamer of sneller af te spelen in combinatie met knop  . In combinatie met knop  stelt u hiermee de gewenste statische kleur in. In combinatie met knop  stelt u hiermee de snelheid van de statische-kleurenstand in.
	Automatisch/geluidsgestuurde stand	Druk op deze knop om te schakelen tussen de automatische en de geluidsgestuurde stand.

DMX-kanalen

16 kanalen

RGBW-ledspots

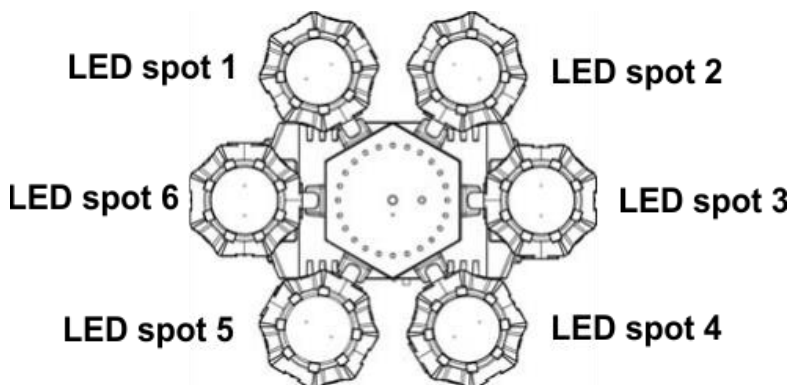
Kanaal 1 – RGBW-ledspot 1 (kanaal 7 moet zijn ingesteld op een waarde tussen 1-255 ⚠)

0-3	Geen functie
4-66	Geleidelijke aanpassing rood van 0-100%
67-129	Geleidelijke aanpassing groen van 0-100%
130-192	Geleidelijke aanpassing blauw van 0-100%
193-255	Geleidelijke aanpassing wit van 0-100%

Kanaal 2 – RGBW-ledspot 2 (kanaal 7 moet zijn ingesteld op een waarde tussen 1-255 ⚠)

0-3	Geen functie
4-66	Geleidelijke aanpassing rood van 0-100%
67-129	Geleidelijke aanpassing groen van 0-100%
130-192	Geleidelijke aanpassing blauw van 0-100%
193-255	Geleidelijke aanpassing wit van 0-100%

Kanaal 3 – RGBW-ledspot 3 (kanaal 7 moet zijn ingesteld op een waarde tussen 1-255 ⚠)

0-3	Geen functie
4-66	Geleidelijke aanpassing rood van 0-100%
67-129	Geleidelijke aanpassing groen van 0-100%
130-192	Geleidelijke aanpassing blauw van 0-100%
193-255	Geleidelijke aanpassing wit van 0-100%

Kanaal 4 – RGBW-ledspot 4 (kanaal 7 moet zijn ingesteld op een waarde tussen 1-255 ⚠)

0-3	Geen functie
4-66	Geleidelijke aanpassing rood van 0-100%
67-129	Geleidelijke aanpassing groen van 0-100%
130-192	Geleidelijke aanpassing blauw van 0-100%
193-255	Geleidelijke aanpassing wit van 0-100%

Kanaal 5 – RGBW-ledspot 5 (kanaal 7 moet zijn ingesteld op een waarde tussen 1-255 ⚠)

0-3	Geen functie
4-66	Geleidelijke aanpassing rood van 0-100%
67-129	Geleidelijke aanpassing groen van 0-100%
130-192	Geleidelijke aanpassing blauw van 0-100%
193-255	Geleidelijke aanpassing wit van 0-100%

Kanaal 6 – RGBW-ledspot 6 (kanaal 7 moet zijn ingesteld op een waarde tussen 1-255 )

0-3	Geen functie
4-66	Geleidelijke aanpassing rood van 0-100%
67-129	Geleidelijke aanpassing groen van 0-100%
130-192	Geleidelijke aanpassing blauw van 0-100%
193-255	Geleidelijke aanpassing wit van 0-100%

Kanaal 7 – Intensiteit masterdimmer ledspots**(kanaal 1, 2, 3, 4 5 of 6 moet zijn ingesteld op een waarde tussen 1-255 )**

0-255	Dimmerintensiteit, van donker tot licht
-------	---

Kanaal 8 – Stroboscoop ledspots**(kanaal 1, 2, 3, 4, 5 of 6 en 7 moeten zijn ingesteld op een waarde tussen 1-255 )**

0	Geen functie
1-80	Pulsstroboscoop 0-100%, van langzaam tot snel
81-160	Pulsstroboscoop 100-0%, van snel tot langzaam
161-240	Stroboscoop, flitsfrequentie, van langzaam tot snel
241-255	Geluidsgestuurde stroboscoop

Kanaal 9 – Stroboscoop leds automatisch programma's

0	Geen functie
1-25	Automatisch programma 1
26-51	Automatisch programma 2
52-77	Automatisch programma 3
78-103	Automatisch programma 4
104-129	Automatisch programma 5
130-155	Automatisch programma 6
156-181	Automatisch programma 7
182-207	Automatisch programma 8
208-233	Automatisch programma 9
234-255	Automatisch programma 10

Kanaal 10 – Snelheid stroboscoopleds automatische programma's**(kanaal 9 moet zijn ingesteld op een waarde tussen 1-255 )**

0-255	Geleidelijke aanpassing snelheid, van langzaam tot snel
-------	---

Kanaal 11 – Laserfuncties (als kanaal 11 is ingesteld op een waarde tussen 130-255, moet kanaal 12 zijn ingesteld op een waarde tussen 10-254 )

0-9	Geen functie
10-49	Rode laser aan
50-89	Groene laser aan
90-129	Rode + groene laser aan
130-169	Rode laser aan + groene laser flitst
170-209	Rode laser flitst + groene laser aan
210-255	Rode + groene laser flitsen

Kanaal 12 – Stroboscoop laser (kanaal 11 moet zijn ingesteld op een waarde tussen 10-255 )

0-9	Geen functie
10-254	Stroboscoop, flitsfrequentie, van langzaam tot snel
255	Geluidsgestuurde stroboscoop

Kanaal 13 – Lasereffectwiel (kanaal 11 moet zijn ingesteld op een waarde tussen 10-255 en kanaal 12 moet zijn ingesteld op een waarde tussen 0-9 )

0-4	Geen functie
5-127	Rechtsom draaien, van langzaam tot snel
128-133	Stoppen
134-255	Linksom draaien, van langzaam tot snel

Kanaal 14 – Rotatierichting en -snelheid

0-4	Geen functie
5-127	Rechtsom draaien, van langzaam tot snel
128-133	Stoppen
134-255	Linksom draaien, van langzaam tot snel

Kanaal 15 – Automatische programma's

0-5	Geen functie
6-41	RGBW-spots
42-77	Laser
78-113	Stroboscoopedes
114-149	RGBW-spots en laser
150-185	RGBW-spots en stroboscoopedes
186-221	Laser- en stroboscoopedes
222-255	RGBW-spots en stroboscoopedes en laser

Kanaal 16 – Snelheid automatische programma's

(kanaal 15 moet zijn ingesteld op een waarde tussen 6-255 )

0-250	Geleidelijke aanpassing snelheid, van langzaam tot snel
251-255	Geluidsgestuurd

3 kanalen

Kanaal 1 – Automatische programma's

0-5	Geen functie
6-41	RGBW-spots
42-77	Laser
78-113	Stroboscoopedes
114-149	RGBW-spots en laser
150-185	RGBW-spots en stroboscoopedes
186-221	Laser- en stroboscoopedes
222-255	RGBW-spots en stroboscoopedes en laser

Kanaal 2 – Snelheid automatische programma's

(kanaal 1 moet zijn ingesteld op een waarde tussen 6-255 )

0-250	Geleidelijke aanpassing snelheid, van langzaam tot snel
251-255	Geluidsgestuurd

Kanaal 3 – Rotatie-effect

0-4	Geen functie
5-127	Rechtsom draaien, van langzaam tot snel
128-133	Stoppen
134-255	Linksom draaien, van langzaam tot snel

Onderhoud

De Airwolf is vrijwel onderhoudsvrij. U moet het apparaat echter wel schoon houden.

De lichtopbrengst van het apparaat kan anders sterk verminderen. Trek de stekker uit het stopcontact en veeg de behuizing vervolgens af met een vochtige doek. Het apparaat mag niet worden ondergedompeld. Veeg de lens schoon met glasreiniger en een zachte doek. Gebruik geen alcohol of oplosmiddelen.

De voorste lens dient wekelijks gereinigd te worden, daar rook en vloeistof een aanslag kunnen vormen en de lichtopbrengst sterk kunnen verlagen.

Houd de aansluitingen schoon. Trek de stekker uit het stopcontact en veeg de DMX- en audio-aansluitingen schoon met een vochtige doek. Zorg dat de aansluitingen volledig droog zijn voordat u apparatuur aansluit op andere apparaten of aan het lichtnet.

De gebruiker moet ervoor zorgen dat veiligheidsgerelateerde en machinetechnische installaties aan het einde van elk jaar worden geïnspecteerd door een expert door middel van een acceptatietest.

De gebruiker moet ervoor zorgen dat veiligheidsgerelateerde en machinetechnische installaties jaarlijks worden geïnspecteerd door een gekwalificeerd persoon.

Tijdens de inspectie moeten de volgende punten aandacht krijgen:

- 01) Alle schroeven die gebruikt worden voor de installatie van (delen van) het apparaat moeten stevig worden aangedraaid en mogen geen corrosie vertonen.
- 02) De behuizing, bevestigingspunten en installatiepunten mogen niet zijn vervormd.
- 03) Mechanisch bewegende delen zoals assen, ogen en andere mogen geen sporen van slijtage vertonen.
- 04) De elektrische voedingskabels mogen geen beschadigingen of materiaalmoetheid vertonen.

De zekering vervangen

Spanningspieken, kortsluitingen of onjuiste voedingsspanning kunnen leiden tot een doorgebrande zekering.

Als de zekering doorbrandt, zal dit product niet meer functioneren. Volg de instructies hieronder, indien dit gebeurt:

- 01) Haal de stekker van het apparaat uit het stopcontact.
- 02) Steek een schroevendraaier met een platte kop in een van de gleuven van het zekeringsklepje. Wrik het klepje voorzichtig open.
De zekering komt los.
- 03) Verwijder de gebruikte zekering. Als de zekering bruin of ondoorzichtig is, is deze doorgebrand.
- 04) Plaats de vervangende zekering in de houder. Plaats het luikje. Zorg ervoor dat u een zekering van hetzelfde type en dezelfde klasse gebruikt. Zie het productspecificatielabel voor meer informatie.

Problemen oplossen

Deze gids is bedoeld voor het oplossen van eenvoudige problemen.

Als een probleem optreedt, moet u de onderstaande stappen in de aangegeven volgorde uitvoeren tot een oplossing is gevonden. Als het apparaat weer goed werkt, hoeft u de volgende stappen niet uit te voeren.

Geen licht

Als het apparaat niet goed werkt, moet de reparatie door een technicus worden uitgevoerd.

Zoek de fout in vier mogelijke probleemgebieden: de voeding, de laser, de leds, de zekering.

- 01) Voeding. Controleer of het apparaat is aangesloten op een geschikt stopcontact.
- 02) De laser. Retourneer de Airwolf naar uw Showtec-dealer.
- 03) De spotleds en de stroboscoopleds. Retourneer de Airwolf naar uw Showtec-dealer.
- 04) De zekering. Vervang de zekering. Zie pagina 25 voor het vervangen van de zekering.
- 05) Steek de stekker weer in het stopcontact als al het bovenstaande in orde lijkt.
- 06) Als u niet kunt bepalen waar de oorzaak van het probleem zit, mag u de Airwolf niet openen. Dit kan het apparaat beschadigen en de garantie zal hierdoor vervallen.
- 07) Retourneer het apparaat naar uw Showtec-dealer.

Geen respons op DMX

Zoek de fout in de DMX-kabel of -aansluitingen, een defect in de controller of een storing in de DMX-kaart van het apparaat.

- 01) Controleer de DMX-instelling. Zorg ervoor dat de DMX-adressen in orde zijn.
- 02) Controleer de DMX-kabel: Haal de stekker van het apparaat uit het stopcontact, vervang de DMX-kabel en steek de stekker vervolgens weer in het stopcontact. Probeer uw DMX-besturing opnieuw.
- 03) Bepaal of de fout in de controller of het lichteffectapparaat zit. Werkt de controller goed met andere DMX-producten? Zo niet, dan verstuurt u de controller voor reparatie. Zo ja, dan neemt u de DMX-kabel en het apparaat mee naar een gekwalificeerde technicus.

De fixture werkt niet, geen laser en de ventilator werkt niet

- 01) Controleer de aangesloten voeding en hoofdzekering.
- 02) Controleer de netspanning op de hoofdaansluiting.

De fixture is aan, maar er komt geen laser uit de lensopening

- 01) Controleer de afdekking van de lensopening.
- 02) Controleer de sleutelschakelaar.
- 03) Controleer de externe vergrendeling of vergrendelingsconnector.
- 04) Laat het apparaat minstens 30 minuten opwarmen bij lage temperatuur.
- 05) Controleer of het apparaat in de geluidsgestuurde stand staat, zonder dat er geluid is.
- 06) Controleer of het apparaat in de slavestand staat.
- 07) Controleer of het apparaat in de DMX-stand staat, zonder dat er een DMX-sigitaal is.

Het vermogen van de laser is erg laag

- 1) Laat het apparaat minstens 30 minuten opwarmen bij lage temperatuur.
- 02) Maak de scannerspiegel schoon met alcohol.
- 3) Maak het glas van de lensopening schoon met alcohol.
- 4) Controleer of het apparaat in de DMX-stand staat en de stroboscoopfrequentie erg hoog is.

De laser is aan maar het patroon beweegt niet

- 1) Controleer of het apparaat in de geluidsgestuurde stand staat, zonder dat er geluid is.
- 2) Controleer of het apparaat in de DMX-stand staat.
- 03) Probeer de fixture in een andere standalonestand te zetten.
- 04) Probeer de fixture te besturen via DMX om het lasereffect te zien.

Probleem	Mogelijke oorzaken	Oplossing
Een of meerdere fixtures werken helemaal niet	De fixture staat niet onder spanning	<ul style="list-style-type: none"> Controleer of de voeding is ingeschakeld en de kabels zijn aangesloten
	De primaire zekering is doorgebrand.	<ul style="list-style-type: none"> Vervang de zekering
De fixtures kunnen worden gereset, maar reageren slecht of helemaal niet op de controller	De controller is niet aangesloten.	<ul style="list-style-type: none"> Sluit de controller aan.
	De 3-polige XLR Out van de controller komt niet overeen met de XLR Out van de eerste fixture aan de koppeling (d.w.z. het signaal is omgekeerd)	<ul style="list-style-type: none"> Sluit een fase-omkeerkabel aan op de controller en de eerste fixture op de link
De fixtures kunnen gereset worden, maar enkele reageren slecht of helemaal niet op de controller	Veel interferentie in het signaal	<ul style="list-style-type: none"> Controleer de kwaliteit van het signaal. Als deze veel lager is dan 100 procent, dan kan het probleem zitten in een slechte datalink-aansluiting, gebroken kabels of kabels van slechte kwaliteit, een ontbrekende eindplug of een defecte fixture die stoort op de lijn
	Slechte datalinkaansluiting	<ul style="list-style-type: none"> Controleer de aansluitingen en de kabels. Corrigeer de slechte aansluitingen. Repareer of vervang beschadigde kabels
	De datalink heeft geen 120Ohm-eindplug	<ul style="list-style-type: none"> Plaats een eindplug in de uitgang van de laatste fixture op de lijn
	Onjuiste adrestoewijzing van de fixtures	<ul style="list-style-type: none"> Controleer de adrestoewijzing
	Eén van de fixtures is defect en stoort de datatransmissie op de link	<ul style="list-style-type: none"> Bypass één fixture per keer totdat de normale werking is hersteld: ontkoppel beide aansluitingen en steek de stekkers in elkaar Laat de defecte fixture nakijken door een gekwalificeerde technicus
De sluitersluit onverwacht	De 3-polige XLR Out op de fixtures komt niet overeen (pennen 2 en 3 omgedraaid).	<ul style="list-style-type: none"> Sluit een fase-omkeerkabel aan tussen de fixtures of verwissel pennen 2 en 3 in de fixture die niet goed werkt
	De laserdioden van het kleurenwiel is verloren gegaan en het lichteffect wordt door de fixture gereset.	<ul style="list-style-type: none"> Raadpleeg een technicus voor reparatie als het probleem blijft optreden.
Geen licht of de leds of laser vallen met tussenpozen uit	De fixture is te heet	<ul style="list-style-type: none"> Laat de fixture afkoelen Maak de ventilator schoon Zorg dat de ventilatieopeningen in het besturingspaneel en de voorste lens niet geblokkeerd worden Zet de airconditioning kouder
	Leds of laser beschadigd.	<ul style="list-style-type: none"> Ontkoppel de fixture en retourneer deze aan uw dealer
	De instellingen voor de voeding komen niet overeen met de plaatselijke netspanning en -frequentie	<ul style="list-style-type: none"> Ontkoppel de fixture. Controleer de instellingen en corrigeer eventuele fouten

Productspecificaties

Model:	Showtec Airwolf
Ingangsspanning:	AC 100-240 V, 50/60 Hz
Stroomverbruik:	52 W (op vol vermogen)
DMX-koppeling:	30 stuks
Koppeling van voeding @ 110 V	12 stuks
Koppeling van voeding @ 240 V	23 stuks
Beschermingsgraad:	IP-20
Zekering:	T1.6L/250V
Afmetingen:	390 x 390 x 230 mm (LxBxH)
Gewicht:	4,0 kg
Gebruik en programmeren:	
Signaalpen OUT:	Pen 1 (aarde), pen 2 (-), pen 3 (+)
DMX-stand:	3, 16 kanalen
Signaalingang:	3-polige DMX IN
Signaaluitgang:	3-polige DMX OUT
Elektromechanische effecten:	
Ledspot-effect:	6 RGBW-leds van 8 W
Lasereffect	Kleuren: Rood, groen
	Vermogen: 130 mW (rood: 100 mW 650 nm, groen: 30 mW 532 nm)
	Klasse: 3R
	Veiligheidsfuncties: sleutelschakelaar, vergrendeling, veiligheidsoog
	Veiligheid: EN/IEC 60825-1 Ed 2, 2007-03
Stroboscoop:	24 witte 5730-leds van 0,5 W
Behuizing:	Gegoten aluminium, zwart
DMX-besturing:	Via standaard DMX-controller
On-board:	Heldere 4-cijferige leddisplay voor een gemakkelijke installatie
Besturing:	Automatisch, geluidsgestuurd, statische kleuren, master/slave, DMX
Aansluitingen:	IEC-connectors (IN/OUT), 3-polige XLR (IN/OUT)
Koeling:	Ventilatoren/convectie
Max. temperatuur omgeving t_a :	35°C
Max. temperatuur behuizing t_b :	80°C
Minimumafstand:	
Minimale afstand tot brandbare voorwerpen:	0,5 m
Minimale afstand tot projectievlak:	1 m

Ontwerp en productspecificaties kunnen zonder voorafgaande berichtgeving gewijzigd worden.



Website: www.Showtec.info

E-mail: service@highlite.com

Afmetingen

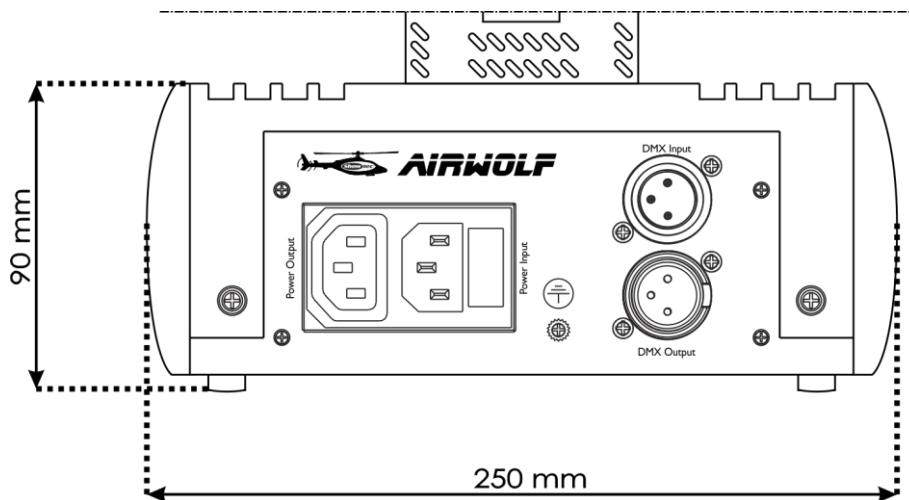
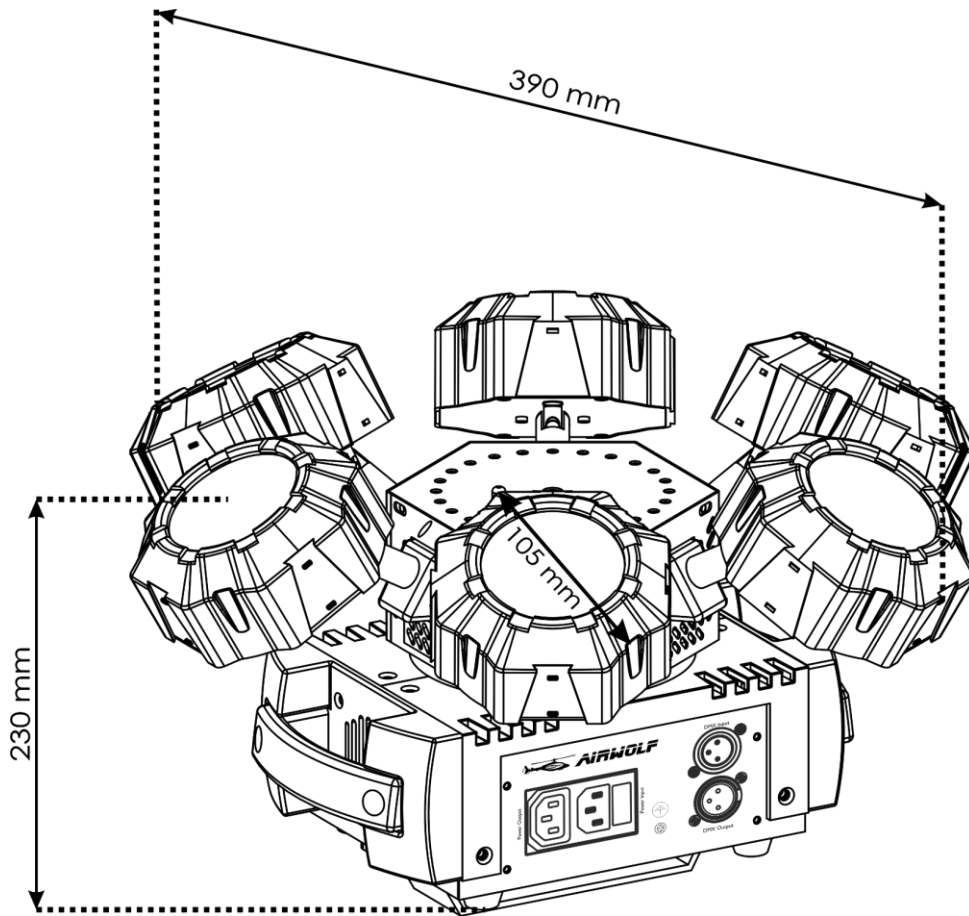



©2018 Showtec