

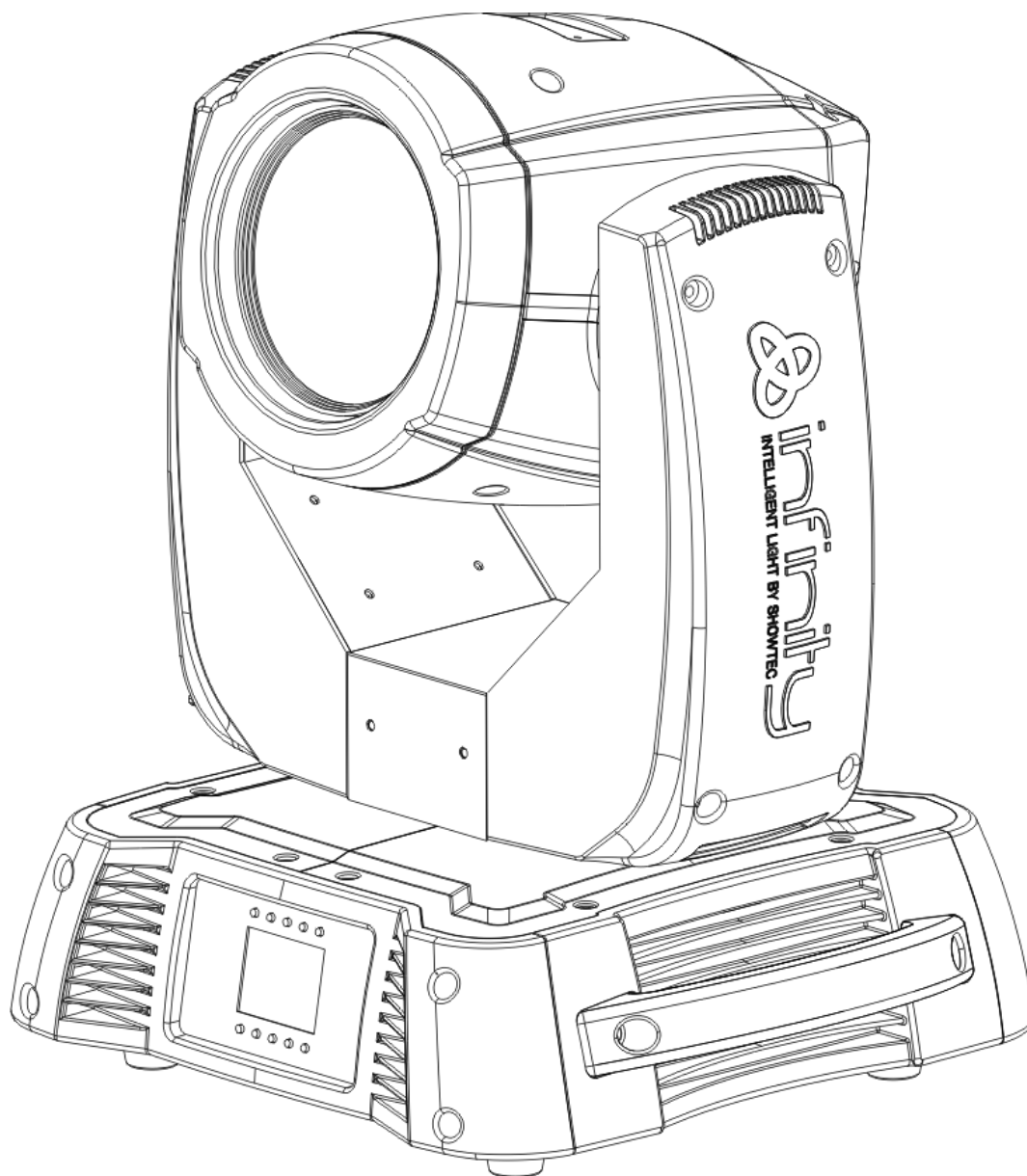

**HANDLEIDING**



**NEDERLANDS**

**Infinity iB-5R**

**V1**

**Bestelcode: 41530**

## Inhoudsopgave

---

<b>Waarschuwing</b> .....	2
Veiligheidsinstructies.....	2
Bepalingen voor het gebruik.....	4
Rigging.....	4
Aansluiting op de netspanning.....	6
Retourneren.....	7
Claims.....	7
<b>Beschrijving van het apparaat</b> .....	8
Overzicht.....	9
Achterzijde.....	9
<b>Installatie</b> .....	9
<b>Instellingen en gebruik</b> .....	10
Besturingsstanden.....	10
Eén Infinity (ingebouwde programma's).....	10
Meerdere Infinity's (DMX-besturing).....	10
Het koppelen van fixtures.....	12
Datakabels.....	12
Bedieningspaneel.....	13
Besturingsstand.....	13
DMX-adrestoewijzing.....	13
Menuoverzicht.....	14
Hoofdmenu opties.....	15
1. DMX-adrestoewijzing.....	15
2. Bewerkingsstand.....	16
3. Instellingenmenu.....	16
4. Ingebouwde programma's.....	18
5. Testmenu.....	19
6. Informatiemenu.....	20
DMX-kanalen.....	21
18 kanalen (Geavanceerd).....	21
15 kanalen (Basis).....	25
Kanaalinstellingen.....	28
<b>Onderhoud</b> .....	28
Zekering vervangen.....	28
Batterij vervangen.....	29
<b>Problemen oplossen</b> .....	30
<b>Productspecificaties</b> .....	32

## Waarschuwing



**Lees voor uw eigen veiligheid deze handleiding zorgvuldig door voordat u het apparaat voor de eerste keer opstart!**



### Instructies bij het uitpakken

Pak bij ontvangst van dit product de doos onmiddellijk voorzichtig uit en controleer de inhoud. Controleer of alle onderdelen aanwezig zijn en dat er niets is beschadigd. Als u transportschade aan de onderdelen constateert of als de verpakking onjuist is behandeld, moet u de dealer hier onmiddellijk van op de hoogte brengen en het verpakkingsmateriaal bewaren voor inspectie. Bewaar de doos en alle verpakkingsmaterialen. Als een apparaat naar de fabriek moet worden geretourneerd, is het belangrijk dat deze in de originele doos en verpakkingsmateriaal wordt geretourneerd.

### Uw levering omvat:

- Showtec Infinity iB-5R LED Spot met Powercon-voedingskabel 0,9 m
- 2 beugels voor truss-montage
- Oog voor veiligheidskabel
- Gebruikershandleiding

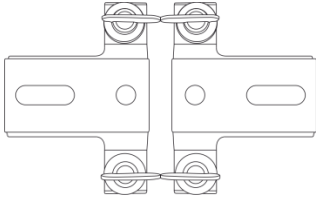

### Verwachte levensduur van led's

De helderheid van led's neemt na verloop van de tijd af. WARMTE is hierbij cruciaal en leidt tot een snellere achteruitgang. Wanneer led's in clusters worden geplaatst, worden ze warmer dan wanneer ze individueel of in optimale omstandigheden worden geplaatst. Hierdoor zal de levensduur van de LED's aanzienlijk korter zijn, wanneer alle LED's op vol vermogen worden gebruikt. Als een lange levensduur van het apparaat belangrijk voor u is, raden wij u aan om voor lagere bedrijfstemperaturen te zorgen. U kunt hierbij denken aan het verlagen van de omgevingstemperatuur of de intensiteit van de projectie



**LET OP!**

**Houd dit apparaat uit de buurt van regen en vocht!  
Trek de stekker uit het stopcontact voordat u de behuizing opent!**



### Veiligheidsinstructies

Iedereen die betrokken is bij de installatie, het gebruik en het onderhoud van dit apparaat moet:

- gekwalificeerd zijn
- de instructies in deze handleiding volgen



**LET OP! Wees voorzichtig bij wat u doet.  
De hoge spanning op de kabels kan leiden tot  
gevaarlijke elektrische schokken bij aanraking!**



Voordat u het apparaat voor de eerste keer aanzet, moet u controleren of deze bij het transport niet is beschadigd. Raadpleeg bij eventuele schade uw dealer en gebruik het apparaat niet.

Om het apparaat in perfecte conditie te houden en het veilig te kunnen gebruiken, is het van essentieel belang dat de gebruiker de veiligheidsinstructies en de waarschuwingen in deze handleiding navolgt.

Wees ervan bewust dat schade, veroorzaakt door wijzigingen aan het apparaat, niet wordt gedekt door de garantie.

Dit apparaat bevat geen onderdelen die door de gebruiker kunnen worden vervangen. Onderhoud dient alleen door gekwalificeerde technici te worden uitgevoerd.

**BELANGRIJK:**

De fabrikant neemt geen verantwoordelijkheid voor schade als gevolg van het niet naleven van instructies in deze handleiding, of door het aanbrengen van wijzigingen aan het apparaat.

- Zorg ervoor dat de voedingskabel nooit in contact komt met andere kabels! Wees bijzonder voorzichtig bij het hanteren van de voedingskabel en alle aansluitingen met netspanning!
- Verwijder nooit waarschuwingen of informatiestickers van het apparaat.
- Dek de aardeaansluiting nooit af.
- Til het apparaat nooit op aan de projectielens, hierdoor kunnen de mechanische onderdelen beschadigen. Pak het apparaat altijd vast bij de transporthandgrepen.
- Plaats geen enkel materiaal over de lens.
- Kijk nooit direct in de lichtbron.
- Laat geen kabels rondslingeren.
- Schroef de roterende gobo nooit los, omdat op deze manier het kogellager geopend wordt.
- Steek geen voorwerpen in de ventilatieopeningen.
- Sluit dit apparaat niet aan op een dimmerpack.
- Schakel het apparaat niet snel achter elkaar aan en uit, dit kan de levensduur van het apparaat verkorten.
- Raak tijdens het gebruik de behuizing van het apparaat niet aan met uw blote handen (de behuizing wordt erg heet). Laat het apparaat minstens 5 minuten afkoelen voordat u het aanraakt.
- Stel het apparaat niet bloot aan schokken en trillingen. Voorkom het gebruik van brute kracht tijdens de installatie of het gebruik van het apparaat.
- Gebruik het apparaat alleen binnenshuis en voorkom contact met water of andere vloeistoffen.
- Gebruik het apparaat uitsluitend na te controleren of de behuizing goed is afgesloten en dat alle schroeven goed zijn vastgedraaid.
- Gebruik het apparaat uitsluitend als u bekend bent met de functies.
- Voorkom blootstelling aan vuur en plaats het apparaat niet in de buurt van ontvlambare vloeistoffen of gassen.
- De behuizing moet tijdens het gebruik blijven gesloten.
- Laat altijd 50 cm ruimte vrij rond het apparaat, zodat de lucht goed kan circuleren.
- Als het apparaat niet in gebruik is of als het moet worden schoongemaakt, moet u de stekker uit het stopcontact halen. Gebruik altijd de stekker om het netsnoer uit het stopcontact te halen. Haal de stekker nooit uit het stopcontact door aan het netsnoer te trekken.
- Zorg dat het apparaat niet wordt blootgesteld aan extreme hitte, vocht of stof.
- Zorg ervoor dat de netspanning niet hoger is dan de spanning die op de achterzijde staat vermeld.
- Zorg ervoor dat het netsnoer niet bekneld raakt en gebruik het snoer niet als deze is beschadigd. Controleer van tijd tot tijd het apparaat en het netsnoer.
- Als de lens duidelijk is beschadigd, moet deze worden vervangen. Breuken en diepe krassen kunnen de werking van de lens negatief beïnvloeden.
- Als het apparaat is gevallen of een klap heeft opgelopen, moet u onmiddellijk de stekker uit het stopcontact halen. Laat het apparaat voor gebruik nakijken door een gekwalificeerde technicus.
- Schakel het apparaat niet onmiddellijk in nadat het is blootgesteld aan grote temperatuurwisselingen (bv. na transport). Condens kan het apparaat beschadigen. Laat het apparaat uitgeschakeld op kamertemperatuur komen.
- Stop onmiddellijk met het gebruik van uw Showtec-apparaat als het niet goed werkt. Pak het apparaat zorgvuldig in (bij voorkeur in de oorspronkelijke verpakking) en retourneer het voor reparatie aan uw Showtec-dealer.
- Alleen voor gebruik door volwassenen. De movinghead moet buiten het bereik van kinderen geplaatst worden. Laat het draaiende apparaat nooit onbeheerd achter.
- Probeer niet de thermostaatschakelaar of de zekeringen te omzeilen.
- Gebruik bij vervanging alleen zekeringen van hetzelfde type en dezelfde klasse.
- De gebruiker is verantwoordelijk voor de juiste plaatsing en het gebruik van de Infinity. De fabrikant neemt geen verantwoordelijkheid voor schade als gevolg van misbruik of een onjuiste installatie van dit apparaat.

- Dit apparaat voldoet aan beschermingsklasse I. Het is daarom van essentieel belang dat de geel/groene aansluiting wordt geaard.
- Tijdens de eerste keer opstarten kan er wat rook of een vreemde geur uit het apparaat komen. Dit is normaal en betekent niet automatisch dat het apparaat defect is.
- Reparaties, onderhoud en elektrische aansluitingen dienen uitsluitend te worden uitgevoerd door een gekwalificeerde technicus.
- GARANTIE: Geldig tot één jaar na aankoopdatum.



### **Bepalingen voor het gebruik**

- Dit apparaat is niet ontworpen voor continu gebruik. Regelmatige onderbrekingen in het gebruik zorgen ervoor dat het apparaat een lange tijd zonder defecten meegaat.
- De afstand tussen de lichtbron en het projectievlak dient minimaal 1 meter te zijn.
- De maximale omgevingstemperatuur  $t_a = 45^{\circ}\text{C}$  mag nooit worden overschreden.
- De relatieve luchtvochtigheid mag niet hoger zijn dan 50%, met een omgevingstemperatuur van  $40^{\circ}\text{C}$ .
- Als dit apparaat op een andere wijze wordt gebruikt dan beschreven in deze handleiding, kan het product beschadigd raken en zal de garantie komen te vervallen.
- Ieder ander gebruik kan leiden tot gevaren als kortsluiting, brandwonden, elektrische schokken, het ontploffen van lampen, vastlopen enz.

Hiermee brengt u de veiligheid van uzelf en anderen in gevaar!

### **Rigging**

Volg de Europese en nationale richtlijnen met betrekking tot het ophangen van apparatuur (rigging), opzetten van trussen en alle andere veiligheidskwesties.

Voer de installatie niet zelf uit!

Laat de installatie altijd uitvoeren door gekwalificeerd personeel!

### **Procedure:**

- Als de projector vanaf het plafond of hoge balken naar beneden gebracht wordt, moeten professionele truss-systemen gebruikt worden.
- Gebruik een klem om de projector met de montagebeugel aan het truss-systeem te bevestigen.
- De projector mag nooit vrij rondhangen.
- De installatie moet altijd beveiligd worden met een veiligheidsvoorziening, zoals een vangnet of een veiligheidskabel.
- Bij het ophangen, aftuigen of onderhoud van de projector moet u er altijd voor zorgen dat de vloer onder de plaats van installatie niet te betreden is en dat er zich niemand onder de projector bevindt.

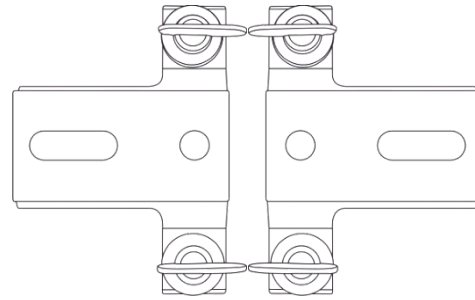
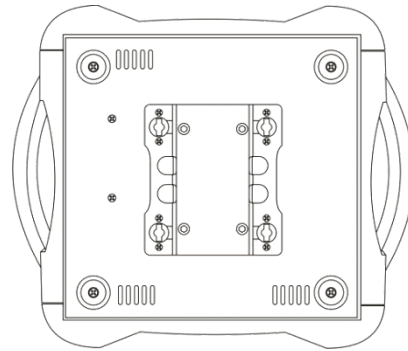
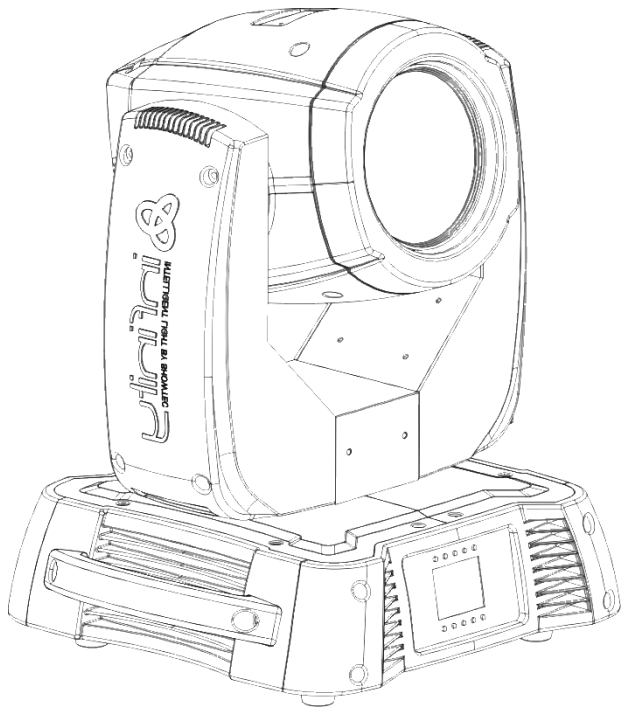

De Infinity kan geplaatst worden op een vlakke podiumvloer of met een klem aan een willekeurig soort truss.

Het monteren van een montageklem aan de onderkant van de Infinity-movinghead

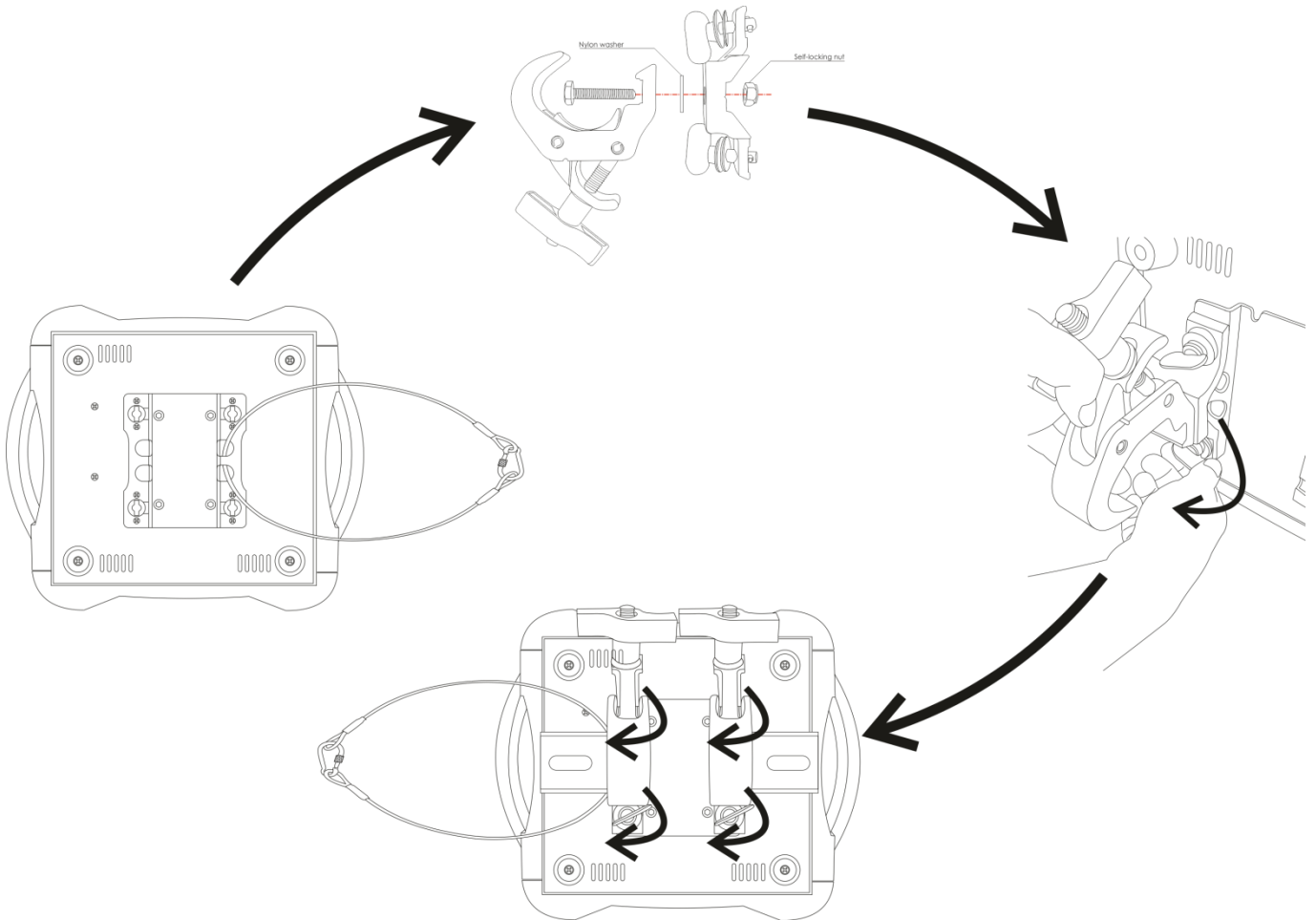

Onjuiste installatie kan ernstig letsel aan personen en ernstige schade aan eigendommen veroorzaken!

**Aansluiting op de netspanning**

Sluit het apparaat met de stekker aan op de netspanning.

Let er altijd op dat de juiste kleur kabel op de juiste plaats aangesloten wordt.

Internationaal	EU-kabel	VK-kabel	VS-kabel	Pen
L	BRUIN	ROOD	GEEL/KOPER	FASE
N	BLAUW	ZWART	ZILVER	NUL
	GEEL/GROEN	GROEN	GROEN	AARDE

Zorg ervoor dat het apparaat altijd goed is geaard!





## **Retourneren**



Geretourneerd handelswaar moet voldoende gefrankeerd en in de originele verpakking worden verzonden. Verzending onder rembours of via een antwoordnummer is niet mogelijk.

De verpakking moet duidelijk zijn voorzien van het retournummer (RMA-nummer). Producten die worden geretourneerd zonder retournummer worden geweigerd. Highlite zal aldus geretourneerde goederen of eventuele aansprakelijkheid niet accepteren. Bel Highlite 0031-455667723 of stuur een e-mail naar [aftersales@highlite.nl](mailto:aftersales@highlite.nl) en vraag een retournummer aan voordat u het apparaat verstuurt. Zorg dat u het modelnummer, serienummer en een korte beschrijving van de reden voor retourneren bij de hand hebt. Verpak het apparaat goed, schade tijdens verzending als gevolg van ondeugdelijke verpakking komt voor rekening van de klant. Highlite behoudt zich het recht voor naar eigen goeddunken product(en) te repareren of te vervangen. Als suggestie willen we aangeven dat een stevige verpakking zoals gebruikt door UPS, of een dubbelwandige doos altijd een veilige keuze is.

**Let op: Als u een retournummer ontvangt, noteer dan de volgende informatie en sluit die bij in de doos:**

- 01) Uw naam
- 02) Uw adres
- 03) Uw telefoonnummer
- 04) Een korte beschrijving van het probleem

## **Claims**

De klant is verplicht om de geleverde goederen onmiddellijk na ontvangst te controleren op tekortkomingen en/of zichtbare gebreken, of deze controle uit te voeren na aankondiging dat de goederen ter beschikking staan. Schade die optreedt tijdens de verzending valt onder de verantwoordelijkheid van de pakketdienst en de schade moet daarom bij ontvangst van de handelswaar aan de koerier worden gemeld.

Het is de verantwoordelijkheid van de klant om transportschade te melden en te claimen bij de pakketdienst. Transportschade moet binnen één dag na ontvangst van de verzending bij ons worden gemeld.

Eventuele retourzendingen moeten altijd gefrankeerd worden verzonden. De retourzending moet vergezeld gaan van een brief met de reden voor retourzending. Onvoldoende gefrankeerde retourzendingen worden geweigerd, tenzij anders schriftelijk overeengekomen.

Klachten die op ons betrekking hebben, moeten binnen tien werkdagen na ontvangst van de factuur schriftelijk of per fax worden ingediend. Na deze periode worden klachten niet meer in behandeling genomen.

Klachten worden alleen in behandeling genomen als de klant tot dusver aan alle voorwaarden van de overeenkomst heeft voldaan, ongeacht de overeenkomst waaruit deze verplichting kan worden afgeleid.



## Beschrijving van het apparaat

---

### Funcies

De Showtec Infinity iB-5R is een movinghead met groot vermogen en fantastische effecten.

- Straaleffect
- Motor met hoge koppel
- Ultra snelle bewegingen
- Toegankelijke schroeven aan de bovenkant geven u de mogelijkheid om gobo's binnen enkele minuten zonder gereedschap te vervangen.
- On-board: Kleurendisplay op batterijen met zwaartekrachtensor
- On-board: 16x2 karakterweergave
- DMX-bestuurd met standaard DMX-controller
- Door de gebruiker te selecteren pan- en tilt-bereik van 540° / 360° / 180° / 90°
- Omgekeerde pan/tilt-beweging
- Speciaal: Pan- / tiltbeweging, kleur, blackout goboverandering
- Pan 0° – 540°, Tilt 0° – 270°
- Pan/Tilt-resolutie: 16 bit
- Aansturing: DMX-512, ingebouwde programma's
- Gobowiel: Statisch gobowiel met 17 metalen gobo's en open
- Gobofuncties: Gobo-floweffect, gobo-shake
- Kleurenwiel: 14 dichroic-filters en wit
- Kleurfuncties: Gesplitste kleuren, regenboogeffect
- Draaiing: Bi-directioneel
- Prisma: Draaiende prisma met 8 facetten
- Halfdoorzichtige filter:
- 10 ingebouwde programma's, selecteerbaar via DMX
- Lichtbron: Osram Sirius HRI 230W inbegrepen
- Fitting: E20.6
- Kleurtemperatuur.: 8000K
- Stralingshoek: 1°-3,8° elektronische aanpassing
- Ingangsspanning: 100-240 VAC
- Continu vermogen max. 385W op vol vermogen
- Dimmer: 0-100%, mechanisch
- Stroboscoop: 0-20Hz
- Focus: Gemotoriseerd
- Behuizing: Zwart metaal en vlamvertragend plastic
- Fixture-aansluiting: XLR dataingang/uitgang (XLR 3-pin + XLR 5-pin)
- Neutrik Powercon IN
- Door de gebruiker te selecteren basisstand (8 kanalen) of geavanceerde stand (18 kanalen)
- Zekering F7AL/250V
- Afmetingen: 346 x 417 x 490 mm (LxBxH)
- Gewicht: 20,5 kg
- Minimale afstand tot projectievlak: 12m

## Overzicht

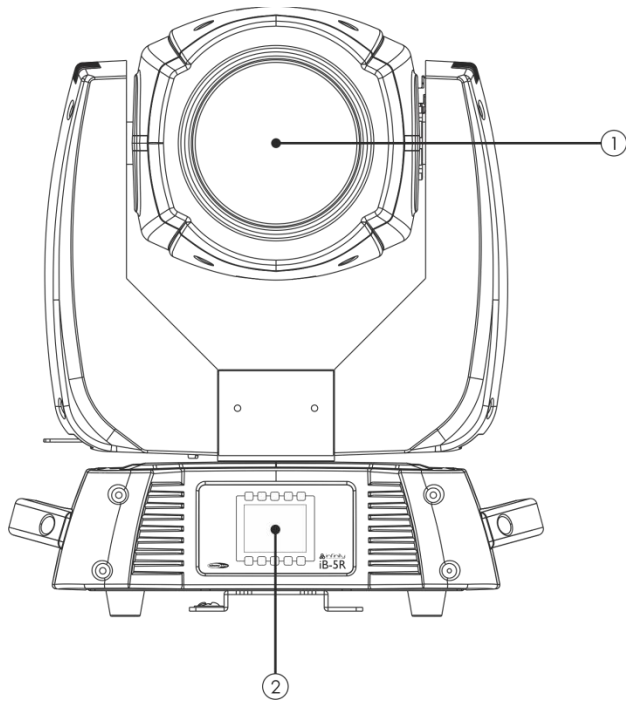

Afb. 01

## Achterzijde

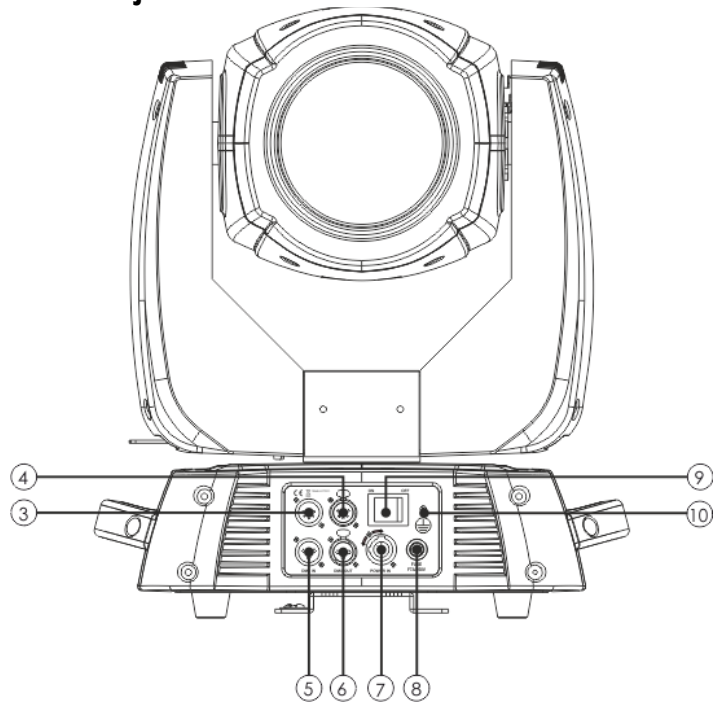

Afb. 02

- 01) Lens
- 02) LCD-display
- 03) DMX-signaalaansluiting (IN) 5-polig
- 04) DMX-signaalaansluiting (UIT) 5-polig
- 05) DMX-signaalaansluiting (IN) 3-polig

- 06) DMX-signaalaansluiting (UIT) 3-polig
- 07) Neutrik Powercon IN
- 08) Zekering 7AL/250V
- 09) AAN/UIT
- 10) Aardeaansluiting

OPMERKING: Om volledig gebruik te maken van de functies van dit apparaat, moet u iets weten over DMX.

## Installatie

Verwijder alle verpakkingsmaterialen van de Infinity iB-5R. Controleer of alle schuimplastic en opvulmaterialen zijn verwijderd. Sluit alle kabels aan.

**Steek de stekker niet in het stopcontact tot het gehele systeem goed is opgesteld en aangesloten.  
Haal altijd de stekker uit het stopcontact voordat u het apparaat schoonmaakt of reparaties uitvoert.  
Schade als gevolg van het niet naleven van deze instructie valt niet onder de garantie.**

## Instellingen en gebruik

Volg de onderstaande aanwijzingen aangezien deze betrekking hebben op de besturingsstand van uw voorkeur.

Voordat u de stekker in het stopcontact steekt, moet u altijd controleren of de netspanning overeenkomt met de specificaties van het product. Gebruik een product dat bedoeld is voor 120 V niet op een netspanning van 230 V, of omgekeerd.

### Besturingsstanden

Er zijn 2 standen: Standalone (ingebouwde programma's)  
DMX512 (15 of 18 kanalen)

#### Eén Infinity (ingebouwde programma's)

- 01) Bevestig het apparaat aan een stevige truss. Laat minstens 1 meter vrij aan alle kanten voor een goede luchtcirculatie.
- 02) Gebruik altijd een veiligheidskabel (bestelnummer 70140 / 70141).
- 03) Steek de stekker van de voedingskabel in een passend stopcontact.
- 04) Als de Infinity niet is aangesloten via een DMX-kabel, dan werkt deze als een afzonderlijk (standalone) apparaat.
- 05) Zie pagina 18 voor meer informatie over de ingebouwde programma's.

#### Meerdere Infinity's (DMX-besturing)

- 01) Bevestig het apparaat aan een stevige truss. Laat minstens 1 meter vrij aan alle kanten voor een goede luchtcirculatie.
- 02) Gebruik altijd een veiligheidskabel (bestelnummer 70140 / 70141).
- 03) Steek de stekker van de voedingskabel in een passend stopcontact.
- 04) Gebruik een 3-pin XLR-kabel om de Infinity's en andere apparaten aan te sluiten.

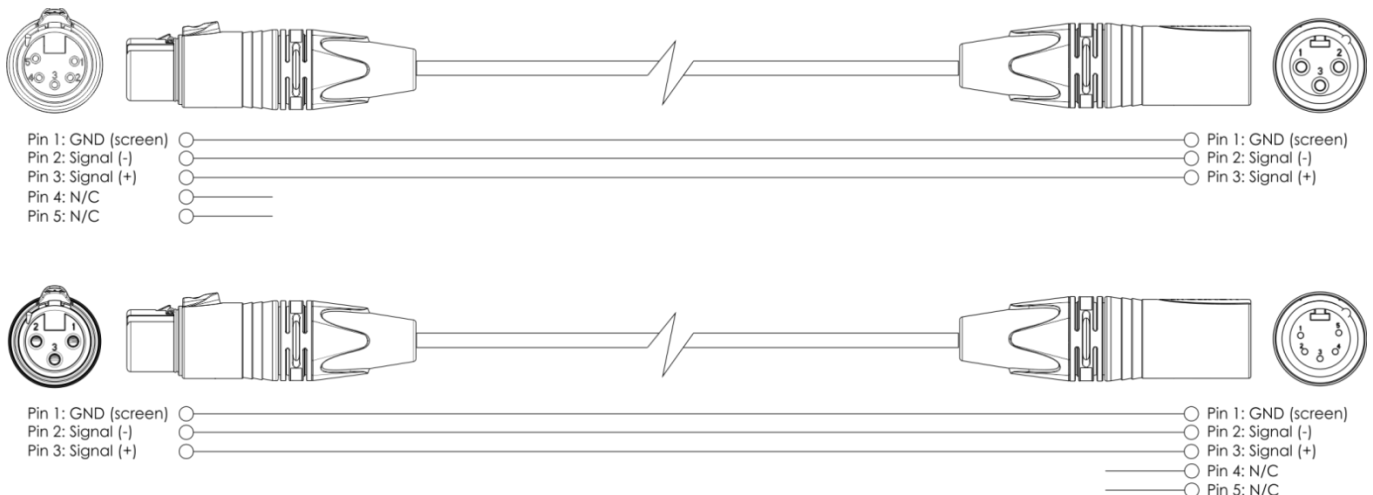

- 05) Koppel de apparaten aan elkaar zoals getoond in afb. 3. Sluit een DMX-signaalkabel van de "DMX out" van het eerste apparaat aan op de aansluiting "DMX in" van het tweede apparaat. Herhaal dit desgewenst voor het koppelen van het tweede, derde en vierde apparaat.
- 06) Sluit de voedingskabel aan: Steek het netsnoer in de IEC-aansluiting van elk van de apparaten, steek vervolgens het andere uiteinde van het netsnoer in een passend stopcontact, te beginnen bij het eerste apparaat. Steek de stekker niet in het stopcontact tot het gehele systeem goed is opgesteld en aangesloten.

DMX-opstelling meerdere Infinity's

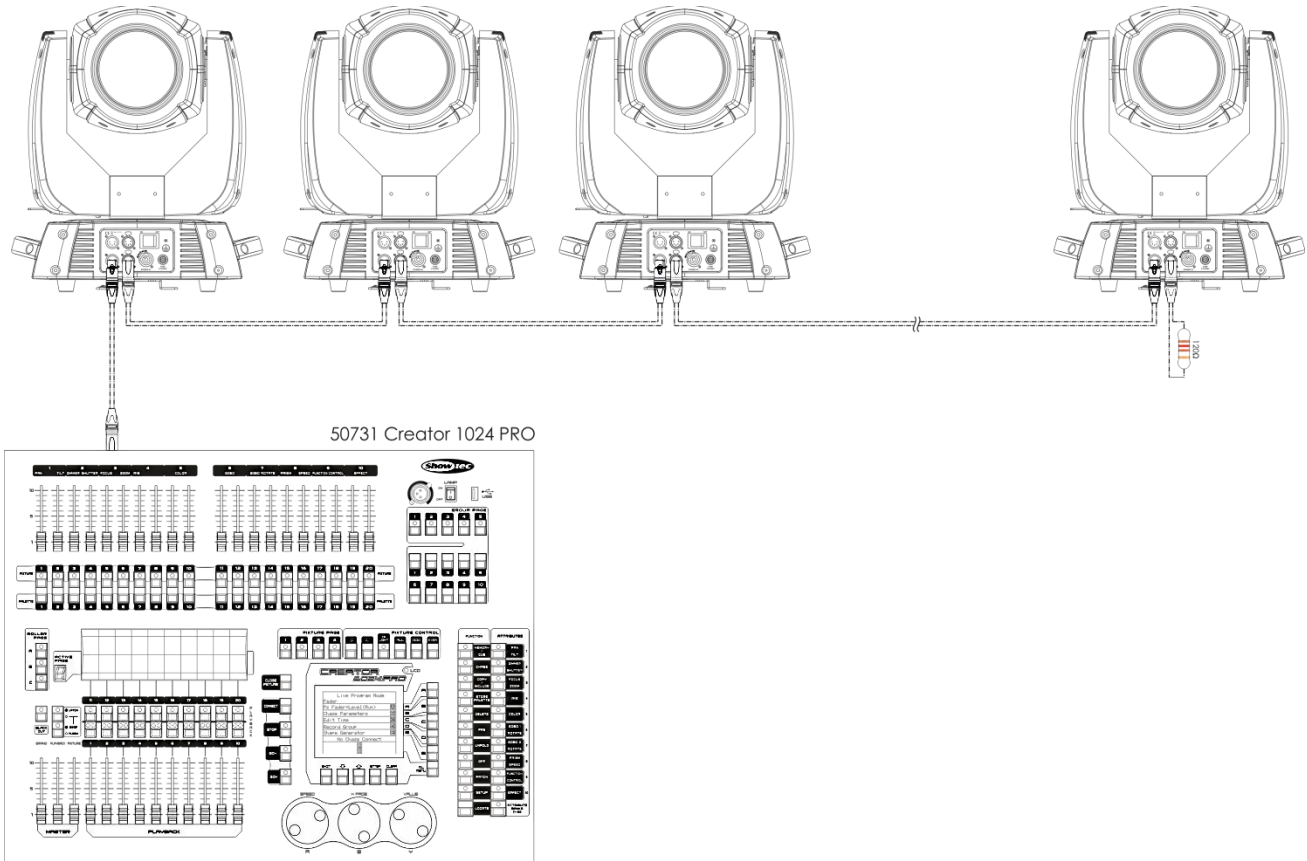

Afb. 03

**Opmerking: Sluit alle kabels aan voordat de stekker in het stopcontact wordt gestoken**

## Het koppelen van fixtures

Voor het uitvoeren van lichtshows op één of meerdere fixtures met een DMX-512-controller of het uitvoeren van gesynchroniseerde shows op twee of meerdere fixtures in een master/slave-opstelling heeft u een seriële datalink nodig. Het gecombineerde aantal benodigde kanalen voor alle fixtures op een seriële datalink bepaalt het aantal fixtures dat de datalink kan aansturen.

**Belangrijk:** Fixtures op een seriële datalink moeten in een enkele lijn aan elkaar worden gekoppeld. Om te voldoen aan de EIA-485-norm mogen er niet meer dan 30 apparaten worden aangesloten op een enkele datalink. Het aansluiten van meer dan 30 fixtures op een enkele datalink zonder gebruik te maken van een optisch geïsoleerde DMX-splitter kan leiden tot interferentie op het digitale DMX-sigitaal.



Maximaal aanbevolen afstand voor DMX-datalink: 100 meter  
Maximaal aanbevolen aantal Infinity's op een DMX-datalink: 30 fixtures

## Datakabels

Voor het koppelen van fixtures heeft u datakabels nodig. U kunt door DAP Audio gecertificeerde DMX-kabels direct bestellen bij de dealer/distributeur, of deze zelf maken. Als u ervoor kiest uw eigen kabels te maken, moet u data-grade-kabels gebruiken met een hoge signaalkwaliteit die minder gevoelig zijn voor elektromagnetische interferentie.

### Door DAP Audio gecertificeerde DMX-datakabels

- DAP Audio Basic microfoonkabel voor veelzijdig gebruik. bal. XLR/M 3-pin > XLR/F 3-pin. **Bestelcode** FL01150 (1,5 m), FL013 (3 m), FL016 (6 m), FL0110 (10 m), FL0115 (15 m), FL0120 (20 m).
- DAP Audio X-type datakabel XLR/M 3-pin > XLR/F 3-pin. **Bestelcode** FLX0175 (0,75 m), FLX01150 (1,5 m), FLX013 (3 m), FLX016 (6 m), FLX0110 (10 m).
- DAP Audiokabel voor de veeleisende gebruiker, met uitzonderlijke geluidskwaliteit en een stekker gemaakt door Neutrik®. **Bestelcode** FL71150 (1,5 m), FL713 (3 m), FL716 (6 m), FL7110 (10 m).
- DAP Audiokabel voor de veeleisende gebruiker, met uitzonderlijke geluidskwaliteit en een stekker gemaakt door Neutrik®. **Bestelcode** FL7275 (0,75 m), FL72150 (1,5 m), FL723 (3 m), FL726 (6 m), FL7210 (10 m).
- DAP Audio 110 Ohm kabel met digitale signaaltransmissie. **Bestelcode** FL0975 (0,75 m), FL09150 (1,5 m), FL093 (3 m), FL096 (6 m), FL0910 (10 m), FL0915 (15 m), FL0920 (20 m).

De Infinity kan in de **besturingsstand** worden aangestuurd door een controller, of zonder controller in de **standalone-stand**.

## Bedieningspaneel

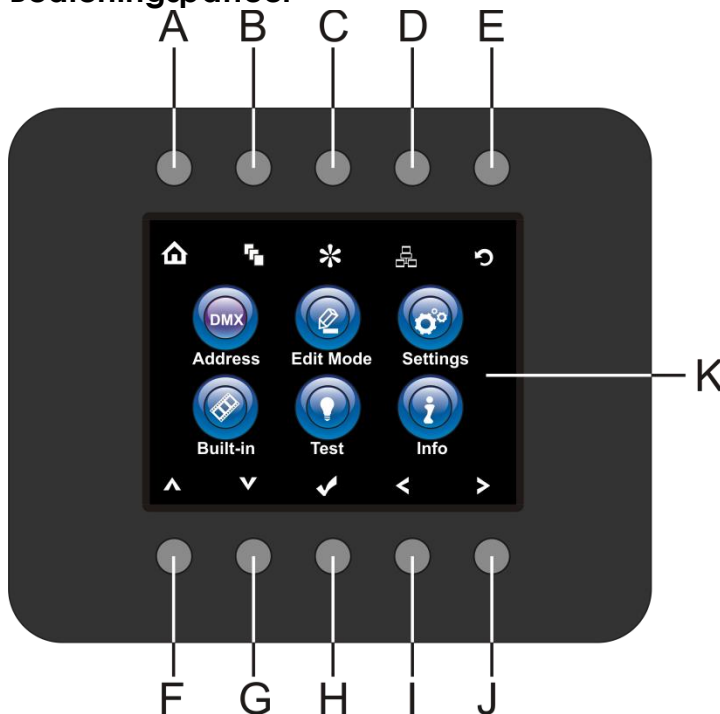

- A) Home
- B) Menu bewerken
- C) Instelstand
- D) Adresinstelling
- E) Infinity-logo
- F) Omhoog-knop
- G) Omlaag-knop
- H) OK/ENTER
- I) Links
- J) Rechts
- K) LCD-display

Afb. 04

## Besturingsstand

De fixtures worden individueel aangestuurd via een datalink en aangesloten op de controller. De fixtures reageren op het DMX-signaal uit de controller. (Als u het DMX-adres selecteert en opslaat, toont de controller de volgende keer het opgeslagen DMX-adres.)

## DMX-adrestoewijzing

Met het bedieningspaneel op de voorkant van de voet kunt u het DMX-fixtureadres toewijzen. Dit is het eerste kanaal waarmee de Infinity zal reageren op de controller.

Merk op dat het apparaat over **18** kanalen beschikt als u de controller gebruikt.

Zorg dat u de DMX-adressen goed instelt als u meerdere Infinity's gebruikt.

Het DMX-adres van de eerste Infinity dient daarom **1 (001)** te zijn, het DMX-adres van de tweede Infinity moet **1+18=19 (019)** zijn, het DMX-adres van de derde Infinity **19+18=37 (037)**, enz.

Voorkom overlappende kanalen, om elke Infinity correct aan te kunnen sturen.

Als er twee of meerdere Infinity's eenzelfde adres hebben, zullen deze gelijktijdig werken.

## Besturing:

Nadat u een adres hebt toegewezen aan alle Infinity-fixtures, kunt u deze beginnen te gebruiken via uw verlichtingscontroller.

**Let op:** Na het inschakelen detecteert de Infinity automatisch of er DMX 512-data wordt ontvangen. Als er geen dataontvangst via de DMX-ingang is, gaat de "LED" op het bedieningspaneel niet knipperen.

De oorzaak van het probleem is mogelijk:







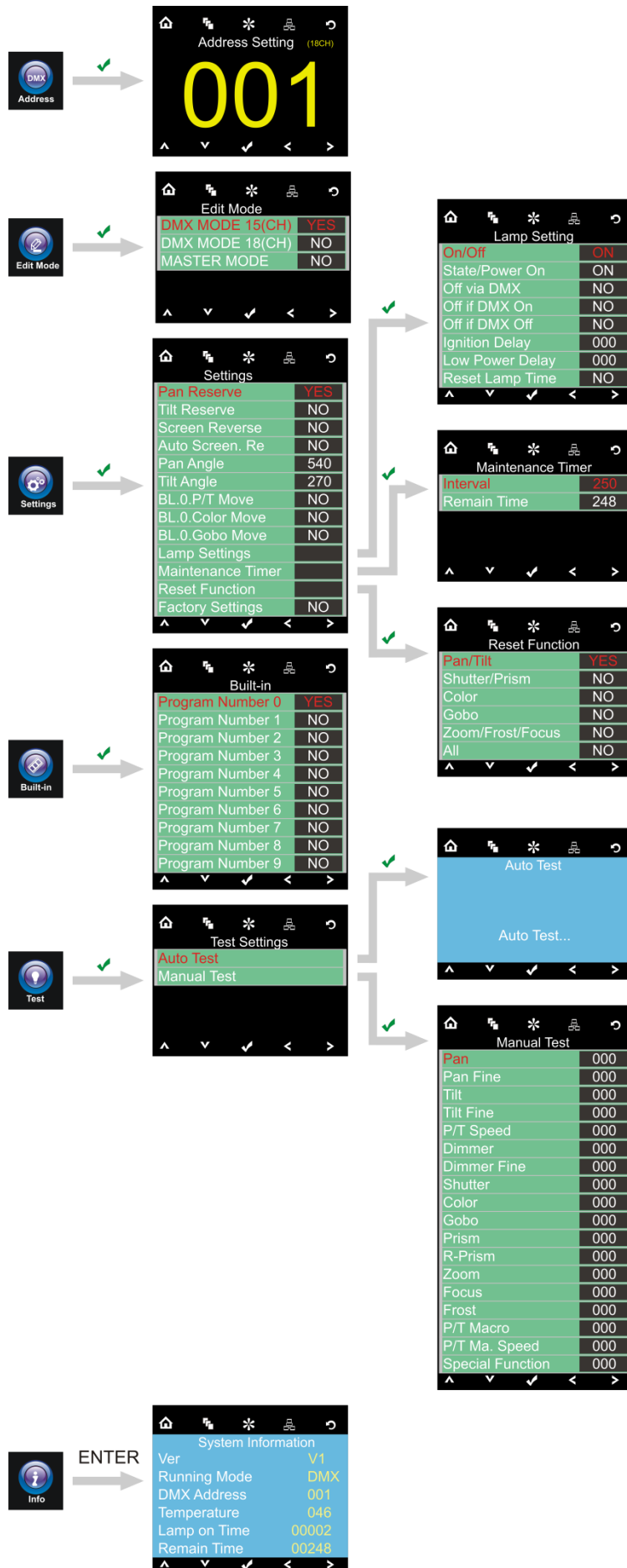







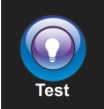

- De XLR-kabel van de controller is niet aangesloten op de ingang van de Infinity.
- De controller is uitgeschakeld of defect, de kabel of de aansluiting is defect of de signaalkabels in de invoerstekker zijn omgewisseld.

**Let op:** U moet een XLR-eindplug (met 120 Ohm) in de laatste fixture plaatsen voor een goede gegevenstransmissie over de DMX-datalink.

Menuoverview





## Hoofdmenu opties

	DMX-adres		
	Bewerkingsstand		
	Instellingenmenu		
	Ingebouwde programma's		
	Teststand		
	Info		
	Home		Omhoog
	Menu bewerken		Omlaag
	Instelstand		OK
	Adresinstelling		Links
	Infinity-logo		Rechts

### 1. DMX-adrestoewijzing

Met dit menu kunt u het DMX-adres instellen.

01) Druk op de  knop en kies .

02) Druk op de  knop om te bevestigen. U kunt 512 verschillende DMX-adressen kiezen. Gebruik de knoppen links/rechts/omhoog/omlaag om het gewenste adres te selecteren uit

**001** <sup>Up/Down</sup> **512**.

03) Als u het gewenste DMX-adres heeft ingesteld, drukt u op de  knop om het DMX-adres op te slaan.





## 2. Bewerkingsstand

Met dit menu kunt u de gewenste stand instellen.

01) Druk op de  knop en kies  .

02) Druk op de  knop om te bevestigen. U kunt 3 verschillende standen kiezen. Gebruik de knoppen omhoog/omlaag om de gewenste stand te selecteren:

DMX MODE 15(CH)	YES
DMX MODE 18(CH)	NO
MASTER MODE	NO

03) Zodra u de gewenste stand hebt geselecteerd, drukt u op de   knoppen om de waarde van No (nee) naar YES (ja) te veranderen.

04) Als u de gewenste instelling heeft geselecteerd, drukt u op de  knop om uw instellingen op te slaan.

05) Indien het apparaat is ingesteld als master, volgen alle slaves de beweging van de master.

06) Indien het apparaat is ingesteld als slave, zal het hetzelfde reageren als zijn master-apparaat.

## 3. Instellingenmenu

Met dit menu kunt u de gewenste stand instellen.

01) Druk op de  knop en kies  .

02) Druk op de  knop om te bevestigen. U kunt 13 verschillende standen kiezen. Gebruik de knoppen omhoog/omlaag om de gewenste stand te selecteren:

Settings	
Pan Reserve	YES
Tilt Reserve	NO
Screen Reverse	NO
Auto Screen. Re	NO
Pan Angle	540
Tilt Angle	270
BL.0.P/T Move	NO
BL.0.Color Move	NO
BL.0.Gobo Move	NO
Lamp Settings	
Maintenance Timer	
Reset Function	
Factory Settings	NO

Lamp Setting	
On/Off	ON
State/Power On	ON
Off via DMX	NO
Off if DMX On	NO
Off if DMX Off	NO
Ignition Delay	000
Low Power Delay	000
Reset Lamp Time	NO

Maintenance Timer	
Interval	250
Remain Time	248

Reset Function	
Pan/Tilt	YES
Shutter/Prism	NO
Color	NO
Gobo	NO
Zoom/Frost/Focus	NO
All	NO





- 03) Zodra u de gewenste stand hebt geselecteerd, drukt u op de   knoppen om de waarde van No (nee) naar YES (ja) te veranderen.
- 04) Een aantal menu's hebben meer opties dan de standaard ja-of-nee-functie:  
 Panhoek: 540°, 360°, 180°  
 Tilthoek: 270°, 180°, 90°
- 05) Als u op de OK-knop drukt in het menu Lampinstelling, wordt er een nieuw menu geopend.
- 06) In het menu Lampinstelling kunt u 8 opties instellen: Lampinstelling aan/uit [nee/ja]  
 Status/voeding aan [nee/ja]  
 Uit via DMX [nee/ja]  
 Uit als DMX aan [nee/ja]  
 Uit als DMX uit [nee/ja]  
 Ontstekingsvertraging [000-255]  
 Vertraging weinig stroom [000-255]  
 Lamptijd resetten [nee/ja]
- 07) In het menu Onderhoudstimer kunt u 2 opties instellen: Interval [000-255]  
 Blijvende tijd [000-255]
- 08) Als u op de OK-knop drukt bij de resetfunctie, wordt er een nieuw menu geopend
- 09) U kunt 6 verschillende resetopties instellen: Pan/tilt  
 Sluiter/prisma  
 Kleur  
 Gobo  
 Zoom/halfdoorzichtig/focus  
 Alles resetten
- 10) Als u de gewenste instelling heeft geselecteerd, drukt u op de  knop om uw instellingen op te slaan.

#### 4. Ingebouwde programma's

Met dit menu kunt u de gewenste stand instellen.

- 01) Druk op de  knop en kies .
- 02) Druk op de  knop om te bevestigen. U kunt 10 verschillende standen kiezen. Gebruik de knoppen omhoog/omlaag om de gewenste stand te selecteren:

Program Number 0	YES
Program Number 1	NO
Program Number 2	NO
Program Number 3	NO
Program Number 4	NO
Program Number 5	NO
Program Number 6	NO
Program Number 7	NO
Program Number 8	NO
Program Number 9	NO

- 03) Zodra u de gewenste stand hebt geselecteerd, drukt u op de   knoppen om de waarde van No (nee) naar YES (ja) te veranderen.
- 04) Als u de gewenste instelling heeft geselecteerd, drukt u op de  knop om uw instellingen op te slaan.



**5. Testmenu**

Met dit menu kunt u de gewenste stand instellen.

01) Druk op de  knop en kies .

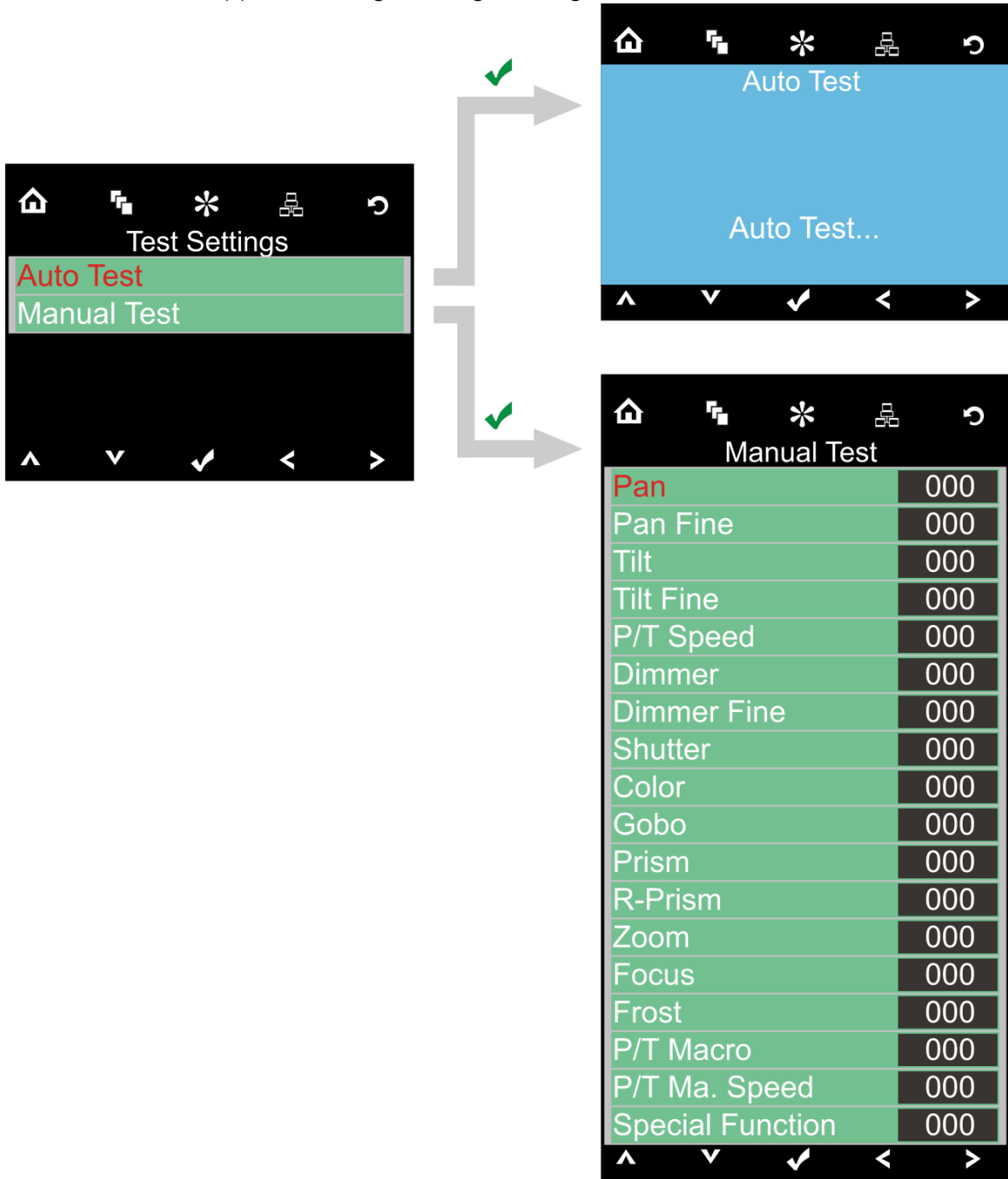
02) Druk op de  knop om te bevestigen. U kunt 2 verschillende standen kiezen. Gebruik de knoppen omhoog/omlaag om de gewenste stand te selecteren:



03) Zodra u de gewenste stand hebt geselecteerd, drukt u op de   knoppen om de waarde van 000 tot 255 te veranderen.

04) Als u op de OK-knop drukt bij de handmatige test, wordt er een nieuw menu geopend

05) U kunt 18 verschillende testopties instellen.

06) Als u de gewenste instelling heeft geselecteerd, drukt u op de  knop om uw instellingen op te slaan.

## 6. Informatiemenu

Met dit menu kunt u de gewenste stand instellen.

01) Druk op de  knop en kies  .

02) Druk op de  knop om te bevestigen.

03) U kunt slechts 6 huidige instellingen weergeven, u kunt niks veranderen

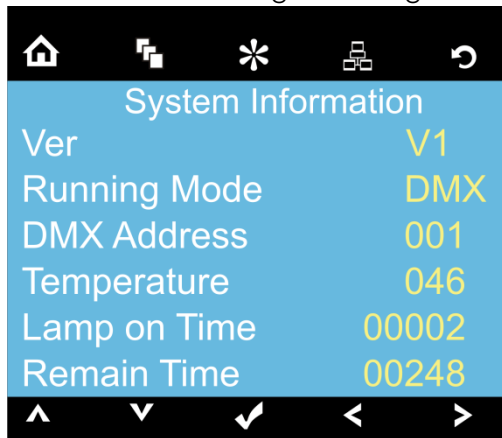

## DMX-kanalen

### 18 kanalen (Geavanceerd)

#### Kanaal 1 – Horizontale beweging (pan)

Schuif de regelaar omhoog om de projectielens horizontaal te verplaatsen (PAN).

Geleidelijke afstelling van de projectielens van het ene eindpunt van de schuifregelaar naar het andere (0-255, 128 is het midden).

De lens kan bij 540° gedraaid worden en kan worden gestopt op elke gewenste stand.

#### Kanaal 2 – Verticale beweging (tilt)

Schuif de regelaar omhoog om de projectielens verticaal te verplaatsen (TILT).

Geleidelijke afstelling van de projectielens van het ene eindpunt van de schuifregelaar naar het andere (0-255, 128 is het midden).

De lens kan bij 270° gedraaid worden en kan worden gestopt op elke gewenste stand.

#### Kanaal 3 – Fijnafstemming pan 16 bit

#### Kanaal 4 – Fijnafstemming tilt 16 bit

#### Kanaal 5 - PAN/TILT-snelheid

0-255 Van maximale snelheid (0) tot minimale snelheid (255)

#### Kanaal 6 – Intensiteit dimmer (kanaal 8 moet geopend zijn )

0-255 Van zwart tot het meest helder

#### Kanaal 7 – Dimmer fijn (kanaal 8 moet geopend zijn )

0-255 Van zwart tot het meest helder

#### Kanaal 8 – Sluiter/stroboscoop (kanaal 6 moet geopend zijn )

0-7 Gesloten

8-15 Sluiter open

16-131 Stroboscoopeffect, van langzaam tot snel (0-10 flitsen/sec.)

132-167 Snel sluiten/sluiter en langzaam openen, van langzaam tot snel (0-10 flitsen/sec.)

168-203 Langzaam sluiten/sluiter en snel openen, van langzaam tot snel (0-10 flitsen/sec.)

204-239 Pulseffect, van langzaam tot snel (0-10 flitsen/sec.)

240-247 Willekeurig stroboscoopeffect, van langzaam tot snel (0-10 flitsen/sec.)

248-255 Sluiter open

**Kanaal 9 - kleurenwiel**

Lineaire kleurenwisseling naargelang de verplaatsing van de schuifregelaar. Tussen 128-189 en 194-255 draait het kleurenwiel continu, het zogenoemde "regenboogeffect".

0-4	Open/wit
5-8	Rood
9-12	Diepgeel/oranje
13-16	Turquoise
17-20	Groen
21-24	Lichtgroen/geel
25-28	Lichtblauw/paars
29-32	Roosrood
33-36	Lichtgeel
37-40	Roze
41-44	Blauw
45-48	Warm wit
49-52	½ CTO
53-56	Koelwit
57-60	UV
61-127	Gespletenkleur
128-189	Rechtsoom draaiend (met de klok mee) regenboogeffect van langzaam tot snel
190-193	Stop
194-255	Linksoom draaiend (tegen de klok in) regenboogeffect van langzaam tot snel

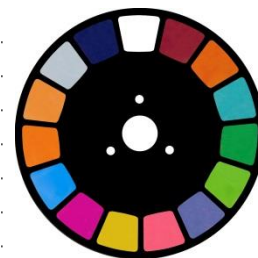

**Kanaal 10 – Statisch gobowiel en goboshake**

0-3	Open/wit
4-6	Gobo 1
7-9	Gobo 2
10-12	Gobo 3
13-15	Gobo 4
16-18	Gobo 5
19-21	Gobo 6
22-24	Gobo 7
25-27	Gobo 8
28-30	Gobo 9
31-33	Gobo 10
34-36	Gobo 11
37-39	Gobo 12
40-42	Gobo 13
43-45	Gobo 14
46-48	Gobo 15
49-51	Gobo 16
52-55	Gobo 17
56-59	Open/wit
60-63	Gobo-shake 1 van langzaam tot snel
64-67	Gobo-shake 2 van langzaam tot snel
68-71	Gobo-shake 3 van langzaam tot snel
72-75	Gobo-shake 4 van langzaam tot snel
76-79	Gobo-shake 5 van langzaam tot snel
80-83	Gobo-shake 6 van langzaam tot snel
84-87	Gobo-shake 7 van langzaam tot snel
88-91	Gobo-shake 8 van langzaam tot snel
92-95	Gobo-shake 9 van langzaam tot snel
96-99	Gobo-shake 10 van langzaam tot snel
100-103	Gobo-shake 11 van langzaam tot snel
104-107	Gobo-shake 12 van langzaam tot snel

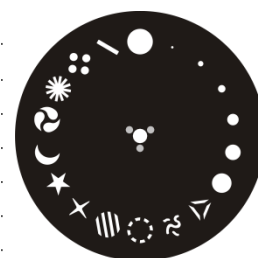

108-111	Gobo-shake 13 van langzaam tot snel
112-115	Gobo-shake 14 van langzaam tot snel
116-119	Gobo-shake 15 van langzaam tot snel
120-123	Gobo-shake 16 van langzaam tot snel
124-127	Gobo-shake 17 van langzaam tot snel
128-189	Rechtsom draaiend (met de klok mee) regenboogeffect van langzaam tot snel
190-193	Open
194-255	Linksom draaiend (tegen de klok in) regenboogeffect van langzaam tot snel

**Kanaal 11 - prisma**

0-4	Open
5-255	Prisma-effect met 8 facetten

**Kanaal 12 - Prismarotatie**

0-127	Prisma-indexering
128-189	Rotatie met de klok mee, van snel tot langzaam
190-193	Stop
194-255	Linksom draaien (tegen de klok in) van langzaam tot snel

**Kanaal 13 - Prisma vergroten**

0-255	Prisma vergroten van groot tot klein
-------	--------------------------------------

**Kanaal 14 – Focus**

0-255	Focus van dichtbij tot ver
-------	----------------------------

**Kanaal 15 – Halfdoorzichtig effect**

0-255	Halfdoorzichtig effect
-------	------------------------

**Kanaal 16 – Kanaalfuncties**

0-29	Geen functie
30-39	Normale dimstand
40-49	Lineaire dimstand
50-59	X/Y snelle stand
60-69	X/Y regelmatig
70-79	Black-out tijdens pan-/tiltbeweging
80-89	Black-out uitschakelen tijdens pan-/tiltbeweging
90-99	Black-out kleurenwiel gedurende beweging kleurenwiel
100-109	Uitgeschakelde black-out gedurende beweging kleurenwiel
110-119	Uitgeschakelde black-out gedurende beweging gobowiel
120-129	Black-out gedurende beweging gobowiel
130-139	Open
140-149	Reset pan/tilt na 3 seconden
150-159	Reset rotatie kleurenwiel na 3 seconden
160-169	Reset goborotatie na 3 seconden
170-179	Reset sluit/prisma na 3 seconden
180-189	Geen functie
190-199	Halfdoorzichtig effect resetten / focus
200-209	Alles resetten
210-219	Black-out gedurende pan/tilt/kleurenwiel-/gobowielbeweging
220-229	Uitgeschakelde black-out gedurende pan/tilt/kleurenwiel-/gobowielbeweging
230-239	Gesloten
240-247	XY Smoothing model open
248-255	XY Smoothing model om af te sluiten



**Kanaal 17 – Ingebouwde programma's (kanaal 6 en 8 moeten open zijn )**

0-7	Geen functie
8-15	Ingebouwde programma 1
16-23	Ingebouwde programma 2
24-31	Ingebouwde programma 3
32-39	Ingebouwde programma 4
40-47	Ingebouwde programma 5
48-55	Ingebouwde programma 6
56-63	Ingebouwde programma 7
64-71	Ingebouwde programma 8
72-79	Ingebouwde programma 9
80-87	Ingebouwde programma 10
88-95	Ingebouwde programma 11
96-103	Ingebouwde programma 12
104-111	Ingebouwde programma 13
112-119	Ingebouwde programma 14
120-127	Ingebouwde programma 15
128-135	Ingebouwde programma 16
136-143	Ingebouwde programma 17
144-151	Ingebouwde programma 18
152-159	Ingebouwde programma 19
160-167	Ingebouwde programma 20
168-175	Ingebouwde programma 21
176-183	Ingebouwde programma 22
184-191	Ingebouwde programma 23
192-199	Ingebouwde programma 24
200-207	Ingebouwde programma 25
208-215	Ingebouwde programma 26
216-223	Ingebouwde programma 27
224-231	Ingebouwde programma 28
232-239	Ingebouwde programma 29
240-247	Ingebouwde programma 30
248-255	Ingebouwde programma 31

**Kanaal 18 – Ingebouwde snelheid, gebruik in combinatie met kanaal 17**

0-255 Van langzaam tot snel

## 15 kanalen (Basis)

### Kanaal 1 – Horizontale beweging (pan)

Schuif de regelaar omhoog om de projectielens horizontaal te verplaatsen (PAN).

Geleidelijke afstelling van de projectielens van het ene eindpunt van de schuifregelaar naar het andere (0-255, 128 is het midden).

De lens kan bij 540° gedraaid worden en kan worden gestopt op elke gewenste stand.

### Kanaal 2 – Verticale beweging (tilt)

Schuif de regelaar omhoog om de projectielens verticaal te verplaatsen (TILT).

Geleidelijke afstelling van de projectielens van het ene eindpunt van de schuifregelaar naar het andere (0-255, 128 is het midden).

De lens kan bij 270° gedraaid worden en kan worden gestopt op elke gewenste stand.

### Kanaal 3 – Fijnafstemming pan 16 bit

### Kanaal 4 – Fijnafstemming tilt 16 bit

### Kanaal 5 - PAN/TILT-snelheid

0-255 Van maximale snelheid (0) tot minimale snelheid (255)

### Kanaal 6 – Intensiteit dimmer (kanaal 7 moet geopend zijn )

0-255 Van zwart tot het meest helder

### Kanaal 7 – Sluiter/stroboscoop (kanaal 6 moet geopend zijn )

0-7 Gesloten

8-15 Sluiter open

16-131 Stroboscoopeffect, van langzaam tot snel (0-10 flitsen/sec.)

132-167 Snel sluiten/sluiter en langzaam openen, van langzaam tot snel (0-10 flitsen/sec.)

168-203 Langzaam sluiten/sluiter en snel openen, van langzaam tot snel (0-10 flitsen/sec.)

204-239 Pulseffect, van langzaam tot snel (0-10 flitsen/sec.)

240-247 Willekeurig stroboscoopeffect, van langzaam tot snel (0-10 flitsen/sec.)

248-255 Sluiter open

### Kanaal 8 - kleurenwiel

Lineaire kleurenwisseling naargelang de verplaatsing van de schuifregelaar. Tussen 128-189 en 194-255 draait het kleurenwiel continu, het zogenoemde "regenboogeffect".

0-4 Open/wit

5-8 Rood

9-12 Diepgeel/oranje

13-16 Turquoise

17-20 Groen

21-24 Lichtgroen/geel

25-28 Lichtblauw/paars

29-32 Roosrood

33-36 Lichtgeel

37-40 Roze

41-44 Blauw

45-48 Warm wit

49-52 ½ CTO

53-56 Koelwit

57-60 UV

61-127 Gespletenkleur

128-189 Rechtsom draaiend (met de klok mee) regenboogeffect van langzaam tot snel

190-193 Stop

194-255 Linksom draaiend (tegen de klok in) regenboogeffect van

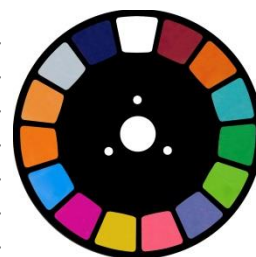



**Kanaal 13 – Focus**

0-255 Prisma vergroten van groot tot klein

**Kanaal 14 – Halfdoorzichtig effect**

0-255 Halfdoorzichtig effect

**Kanaal 15 – Kanaalfuncties**

0-29	Geen functie
30-39	Normale dimstand
40-49	Lineaire dimstand
50-59	X/Y snelle stand
60-69	X/Y regelmatig
70-79	Black-out tijdens pan-/tiltbeweging
80-89	Black-out uitschakelen tijdens pan-/tiltbeweging
90-99	Black-out kleurenwiel gedurende beweging kleurenwiel
100-109	Onderbreek schaduw uitschakelen
110-119	Ontwerp onderbreking toestaan
120-129	Onderbreek uitschakelpatroon
130-139	Open
140-149	Reset pan/tilt na 3 seconden
150-159	Reset rotatie kleurenwiel na 3 seconden
160-169	Reset goborotatie na 3 seconden
170-179	Reset sluit/prisma na 3 seconden
180-189	Geen functie
190-199	Halfdoorzichtig effect resetten / focus
200-209	Alles resetten
210-219	Alle onderbrekingen toestaan
220-229	Alle onderbreking uitschakelen
230-239	Gesloten
240-247	XY Smoothing model open
248-255	XY Smoothing model om af te sluiten

## Kanaalinstellingen

41530 Infinity iB-5R Fixture-settings																		
Channel	1	2	3	4	5	6	7	8	9	10	11	12	13	14	15	16	17	18
Function	Pan	Tilt	Pan-Fine	Tilt-Fine	Pan/Tilt Speed	Dimmer	Dimmer 16-bit	Shutter Strobe	Colorwheel	Static Gobowheel	Prism	Prism Rotation	Prism Enlarge	Focus	Frost	Functions	Built-in Programs	Program Speed
255	255	255	255	255	255 Slow	255	255	255	<ul style="list-style-type: none"> <li>255</li> <li>247 Fast</li> <li>248</li> <li>239 Slow</li> <li>238 Fast</li> <li>237 Slow</li> <li>236 Fast</li> <li>235 Slow</li> <li>234 Fast</li> <li>233 Slow</li> <li>232 Fast</li> <li>231 Slow</li> <li>230 Fast</li> <li>229 Slow</li> <li>228 Fast</li> <li>227 Slow</li> <li>226 Fast</li> <li>225 Slow</li> <li>224 Fast</li> <li>223 Slow</li> <li>222 Fast</li> <li>221 Slow</li> <li>220 Fast</li> <li>219 Slow</li> <li>218 Fast</li> <li>217 Slow</li> <li>216 Fast</li> <li>215 Slow</li> <li>214 Fast</li> <li>213 Slow</li> <li>212 Fast</li> <li>211 Slow</li> <li>210 Fast</li> <li>209 Slow</li> <li>208 Fast</li> <li>207 Slow</li> <li>206 Fast</li> <li>205 Slow</li> <li>204 Fast</li> <li>203 Slow</li> <li>202 Fast</li> <li>201 Slow</li> <li>200 Fast</li> <li>199 Slow</li> <li>198 Fast</li> <li>197 Slow</li> <li>196 Fast</li> <li>195 Slow</li> <li>194 Fast</li> <li>193 Slow</li> <li>192 Fast</li> <li>191 Slow</li> <li>190 Fast</li> <li>189 Slow</li> <li>188 Fast</li> <li>187 Slow</li> <li>186 Fast</li> <li>185 Slow</li> <li>184 Fast</li> <li>183 Slow</li> <li>182 Fast</li> <li>181 Slow</li> <li>180 Fast</li> <li>179 Slow</li> <li>178 Fast</li> <li>177 Slow</li> <li>176 Fast</li> <li>175 Slow</li> <li>174 Fast</li> <li>173 Slow</li> <li>172 Fast</li> <li>171 Slow</li> <li>170 Fast</li> <li>169 Slow</li> <li>168 Fast</li> <li>167 Slow</li> <li>166 Fast</li> <li>165 Slow</li> <li>164 Fast</li> <li>163 Slow</li> <li>162 Fast</li> <li>161 Slow</li> <li>160 Fast</li> <li>159 Slow</li> <li>158 Fast</li> <li>157 Slow</li> <li>156 Fast</li> <li>155 Slow</li> <li>154 Fast</li> <li>153 Slow</li> <li>152 Fast</li> <li>151 Slow</li> <li>150 Fast</li> <li>149 Slow</li> <li>148 Fast</li> <li>147 Slow</li> <li>146 Fast</li> <li>145 Slow</li> <li>144 Fast</li> <li>143 Slow</li> <li>142 Fast</li> <li>141 Slow</li> <li>140 Fast</li> <li>139 Slow</li> <li>138 Fast</li> <li>137 Slow</li> <li>136 Fast</li> <li>135 Slow</li> <li>134 Fast</li> <li>133 Slow</li> <li>132 Fast</li> <li>131 Slow</li> <li>130 Fast</li> <li>129 Slow</li> <li>128 Fast</li> <li>127 Slow</li> <li>126 Fast</li> <li>125 Slow</li> <li>124 Fast</li> <li>123 Slow</li> <li>122 Fast</li> <li>121 Slow</li> <li>120 Fast</li> <li>119 Slow</li> <li>118 Fast</li> <li>117 Slow</li> <li>116 Fast</li> <li>115 Slow</li> <li>114 Fast</li> <li>113 Slow</li> <li>112 Fast</li> <li>111 Slow</li> <li>110 Fast</li> <li>109 Slow</li> <li>108 Fast</li> <li>107 Slow</li> <li>106 Fast</li> <li>105 Slow</li> <li>104 Fast</li> <li>103 Slow</li> <li>102 Fast</li> <li>101 Slow</li> <li>100 Fast</li> <li>99 Slow</li> <li>98 Fast</li> <li>97 Slow</li> <li>96 Fast</li> <li>95 Slow</li> <li>94 Fast</li> <li>93 Slow</li> <li>92 Fast</li> <li>91 Slow</li> <li>90 Fast</li> <li>89 Slow</li> <li>88 Fast</li> <li>87 Slow</li> <li>86 Fast</li> <li>85 Slow</li> <li>84 Fast</li> <li>83 Slow</li> <li>82 Fast</li> <li>81 Slow</li> <li>80 Fast</li> <li>79 Slow</li> <li>78 Fast</li> <li>77 Slow</li> <li>76 Fast</li> <li>75 Slow</li> <li>74 Fast</li> <li>73 Slow</li> <li>72 Fast</li> <li>71 Slow</li> <li>70 Fast</li> <li>69 Slow</li> <li>68 Fast</li> <li>67 Slow</li> <li>66 Fast</li> <li>65 Slow</li> <li>64 Fast</li> <li>63 Slow</li> <li>62 Fast</li> <li>61 Slow</li> <li>60 Fast</li> <li>59 Slow</li> <li>58 Fast</li> <li>57 Slow</li> <li>56 Fast</li> <li>55 Slow</li> <li>54 Fast</li> <li>53 Slow</li> <li>52 Fast</li> <li>51 Slow</li> <li>50 Fast</li> <li>49 Slow</li> <li>48 Fast</li> <li>47 Slow</li> <li>46 Fast</li> <li>45 Slow</li> <li>44 Fast</li> <li>43 Slow</li> <li>42 Fast</li> <li>41 Slow</li> <li>40 Fast</li> <li>39 Slow</li> <li>38 Fast</li> <li>37 Slow</li> <li>36 Fast</li> <li>35 Slow</li> <li>34 Fast</li> <li>33 Slow</li> <li>32 Fast</li> <li>31 Slow</li> <li>30 Fast</li> <li>29 Slow</li> <li>28 Fast</li> <li>27 Slow</li> <li>26 Fast</li> <li>25 Slow</li> <li>24 Fast</li> <li>23 Slow</li> <li>22 Fast</li> <li>21 Slow</li> <li>20 Fast</li> <li>19 Slow</li> <li>18 Fast</li> <li>17 Slow</li> <li>16 Fast</li> <li>15 Slow</li> <li>14 Fast</li> <li>13 Slow</li> <li>12 Fast</li> <li>11 Slow</li> <li>10 Fast</li> <li>9 Slow</li> <li>8 Fast</li> <li>7 Slow</li> <li>6 Fast</li> <li>5 Slow</li> <li>4 Fast</li> <li>3 Slow</li> <li>2 Fast</li> <li>1 Slow</li> </ul>	<ul style="list-style-type: none"> <li>184-255</li> <li>183-255</li> <li>182-255</li> <li>181-255</li> <li>180-255</li> <li>179-255</li> <li>178-255</li> <li>177-255</li> <li>176-255</li> <li>175-255</li> <li>174-255</li> <li>173-255</li> <li>172-255</li> <li>171-255</li> <li>170-255</li> <li>169-255</li> <li>168-255</li> <li>167-255</li> <li>166-255</li> <li>165-255</li> <li>164-255</li> <li>163-255</li> <li>162-255</li> <li>161-255</li> <li>160-255</li> <li>159-255</li> <li>158-255</li> <li>157-255</li> <li>156-255</li> <li>155-255</li> <li>154-255</li> <li>153-255</li> <li>152-255</li> <li>151-255</li> <li>150-255</li> <li>149-255</li> <li>148-255</li> <li>147-255</li> <li>146-255</li> <li>145-255</li> <li>144-255</li> <li>143-255</li> <li>142-255</li> <li>141-255</li> <li>140-255</li> <li>139-255</li> <li>138-255</li> <li>137-255</li> <li>136-255</li> <li>135-255</li> <li>134-255</li> <li>133-255</li> <li>132-255</li> <li>131-255</li> <li>130-255</li> <li>129-255</li> <li>128-255</li> <li>127-255</li> <li>126-255</li> <li>125-255</li> <li>124-255</li> <li>123-255</li> <li>122-255</li> <li>121-255</li> <li>120-255</li> <li>119-255</li> <li>118-255</li> <li>117-255</li> <li>116-255</li> <li>115-255</li> <li>114-255</li> <li>113-255</li> <li>112-255</li> <li>111-255</li> <li>110-255</li> <li>109-255</li> <li>108-255</li> <li>107-255</li> <li>106-255</li> <li>105-255</li> <li>104-255</li> <li>103-255</li> <li>102-255</li> <li>101-255</li> <li>100-255</li> <li>99-255</li> <li>98-255</li> <li>97-255</li> <li>96-255</li> <li>95-255</li> <li>94-255</li> <li>93-255</li> <li>92-255</li> <li>91-255</li> <li>90-255</li> <li>89-255</li> <li>88-255</li> <li>87-255</li> <li>86-255</li> <li>85-255</li> <li>84-255</li> <li>83-255</li> <li>82-255</li> <li>81-255</li> <li>80-255</li> <li>79-255</li> <li>78-255</li> <li>77-255</li> <li>76-255</li> <li>75-255</li> <li>74-255</li> <li>73-255</li> <li>72-255</li> <li>71-255</li> <li>70-255</li> <li>69-255</li> <li>68-255</li> <li>67-255</li> <li>66-255</li> <li>65-255</li> <li>64-255</li> <li>63-255</li> <li>62-255</li> <li>61-255</li> <li>60-255</li> <li>59-255</li> <li>58-255</li> <li>57-255</li> <li>56-255</li> <li>55-255</li> <li>54-255</li> <li>53-255</li> <li>52-255</li> <li>51-255</li> <li>50-255</li> <li>49-255</li> <li>48-255</li> <li>47-255</li> <li>46-255</li> <li>45-255</li> <li>44-255</li> <li>43-255</li> <li>42-255</li> <li>41-255</li> <li>40-255</li> <li>39-255</li> <li>38-255</li> <li>37-255</li> <li>36-255</li> <li>35-255</li> <li>34-255</li> <li>33-255</li> <li>32-255</li> <li>31-255</li> <li>30-255</li> <li>29-255</li> <li>28-255</li> <li>27-255</li> <li>26-255</li> <li>25-255</li> <li>24-255</li> <li>23-255</li> <li>22-255</li> <li>21-255</li> <li>20-255</li> <li>19-255</li> <li>18-255</li> <li>17-255</li> <li>16-255</li> <li>15-255</li> <li>14-255</li> <li>13-255</li> <li>12-255</li> <li>11-255</li> <li>10-255</li> <li>9-255</li> <li>8-255</li> <li>7-255</li> <li>6-255</li> <li>5-255</li> <li>4-255</li> <li>3-255</li> <li>2-255</li> <li>1-255</li> </ul>	<ul style="list-style-type: none"> <li>255 Fast</li> <li>255 Stop</li> <li>184 Slow</li> <li>183</li> <li>182 Slow</li> <li>181</li> <li>180 Slow</li> <li>179</li> <li>178 Slow</li> <li>177</li> <li>176 Fast</li> <li>175</li> <li>174 Fast</li> <li>173</li> <li>172 Fast</li> <li>171</li> <li>170 Fast</li> <li>169</li> <li>168 Fast</li> <li>167</li> <li>166 Fast</li> <li>165</li> <li>164 Fast</li> <li>163</li> <li>162 Fast</li> <li>161</li> <li>160 Fast</li> <li>159</li> <li>158 Fast</li> <li>157</li> <li>156 Fast</li> <li>155</li> <li>154 Fast</li> <li>153</li> <li>152 Fast</li> <li>151</li> <li>150 Fast</li> <li>149</li> <li>148 Fast</li> <li>147</li> <li>146 Fast</li> <li>145</li> <li>144 Fast</li> <li>143</li> <li>142 Fast</li> <li>141</li> <li>140 Fast</li> <li>139</li> <li>138 Fast</li> <li>137</li> <li>136 Fast</li> <li>135</li> <li>134 Fast</li> <li>133</li> <li>132 Fast</li> <li>131</li> <li>130 Fast</li> <li>129</li> <li>128 Fast</li> <li>127</li> <li>126 Fast</li> <li>125</li> <li>124 Fast</li> <li>123</li> <li>122 Fast</li> <li>121</li> <li>120 Fast</li> <li>119</li> <li>118 Fast</li> <li>117</li> <li>116 Fast</li> <li>115</li> <li>114 Fast</li> <li>113</li> <li>112 Fast</li> <li>111</li> <li>110 Fast</li> <li>109</li> <li>108 Fast</li> <li>107</li> <li>106 Fast</li> <li>105</li> <li>104 Fast</li> <li>103</li> <li>102 Fast</li> <li>101</li> <li>100 Fast</li> <li>99</li> <li>98 Fast</li> <li>97</li> <li>96 Fast</li> <li>95</li> <li>94 Fast</li> <li>93</li> <li>92 Fast</li> <li>91</li> <li>90 Fast</li> <li>89</li> <li>88 Fast</li> <li>87</li> <li>86 Fast</li> <li>85</li> <li>84 Fast</li> <li>83</li> <li>82 Fast</li> <li>81</li> <li>80 Fast</li> <li>79</li> <li>78 Fast</li> <li>77</li> <li>76 Fast</li> <li>75</li> <li>74 Fast</li> <li>73</li> <li>72 Fast</li> <li>71</li> <li>70 Fast</li> <li>69</li> <li>68 Fast</li> <li>67</li> <li>66 Fast</li> <li>65</li> <li>64 Fast</li> <li>63</li> <li>62 Fast</li> <li>61</li> <li>60 Fast</li> <li>59</li> <li>58 Fast</li> <li>57</li> <li>56 Fast</li> <li>55</li> <li>54 Fast</li> <li>53</li> <li>52 Fast</li> <li>51</li> <li>50 Fast</li> <li>49</li> <li>48 Fast</li> <li>47</li> <li>46 Fast</li> <li>45</li> <li>44 Fast</li> <li>43</li> <li>42 Fast</li> <li>41</li> <li>40 Fast</li> <li>39</li> <li>38 Fast</li> <li>37</li> <li>36 Fast</li> <li>35</li> <li>34 Fast</li> <li>33</li> <li>32 Fast</li> <li>31</li> <li>30 Fast</li> <li>29</li> <li>28 Fast</li> <li>27</li> <li>26 Fast</li> <li>25</li> <li>24 Fast</li> <li>23</li> <li>22 Fast</li> <li>21</li> <li>20 Fast</li> <li>19</li> <li>18 Fast</li> <li>17</li> <li>16 Fast</li> <li>15</li> <li>14 Fast</li> <li>13</li> <li>12 Fast</li> <li>11</li> <li>10 Fast</li> <li>9</li> <li>8 Fast</li> <li>7</li> <li>6 Fast</li> <li>5</li> <li>4 Fast</li> <li>3</li> <li>2 Fast</li> <li>1</li> </ul>	<ul style="list-style-type: none"> <li>255 Far</li> <li>255 Near</li> <li>127</li> </ul>	<ul style="list-style-type: none"> <li>255 Frost Effect</li> </ul>	<ul style="list-style-type: none"> <li>250-255 XY Smoothing Model to shutdown</li> <li>240-247 XY Smoothing Model/Open</li> <li>230-239 Close</li> <li>220-229 Interrupt or disabled</li> <li>210-219 Interrupt all</li> <li>200-209 Reset All</li> <li>190-199 Shutter/Focus Reset</li> <li>180-189 No Functions</li> <li>170-179 Prism Reset</li> <li>160-169 Gobowheel Reset</li> <li>150-159 Colorwheel Reset</li> <li>140-149 Pan/Tilt Reset</li> <li>130-139 Open</li> <li>120-129 Gobowheel blackout</li> <li>110-119 Design blackout</li> <li>100-109 Shutter Interrupt</li> <li>90-99 Color blackout</li> <li>80-89 Pan/Tilt blackout disabled</li> <li>70-79 Pan/Tilt blackout</li> <li>60-69 XY Register</li> <li>50-59 XY Focus Mode</li> <li>40-49 Linear Dim Mode</li> <li>30-39 Regular Dim Mode</li> <li>0-29 No Function</li> </ul>	<ul style="list-style-type: none"> <li>240-247 Built-in Program 30</li> <li>230-239 Built-in Program 29</li> <li>220-229 Built-in Program 28</li> <li>210-219 Built-in Program 27</li> <li>200-209 Built-in Program 26</li> <li>190-199 Built-in Program 25</li> <li>180-189 Built-in Program 24</li> <li>170-179 Built-in Program 23</li> <li>160-169 Built-in Program 22</li> <li>150-159 Built-in Program 21</li> <li>140-149 Built-in Program 20</li> <li>130-139 Built-in Program 19</li> <li>120-129 Built-in Program 18</li> <li>110-119 Built-in Program 17</li> <li>100-109 Built-in Program 16</li> <li>90-99 Built-in Program 15</li> <li>80-89 Built-in Program 14</li> <li>70-79 Built-in Program 13</li> <li>60-69 Built-in Program 12</li> <li>50-59 Built-in Program 11</li> <li>40-49 Built-in Program 10</li> <li>30-39 Built-in Program 9</li> <li>20-29 Built-in Program 8</li> <li>10-19 Built-in Program 7</li> <li>0-9 Built-in Program 6</li> <li>0-9 Built-in Program 5</li> <li>0-9 Built-in Program 4</li> <li>0-9 Built-in Program 3</li> <li>0-9 Built-in Program 2</li> <li>0-9 No Function</li> </ul>	<ul style="list-style-type: none"> <li>255 Slow</li> </ul>		

Afb. 05

## Onderhoud

De Showtec Infinity iB-5R is vrijwel onderhoudsvrij. U moet het apparaat echter wel schoon houden. De lichtopbrengst van het apparaat kan anders sterk verminderen. Trek de stekker uit het stopcontact en veeg de behuizing vervolgens af met een vochtige doek. Veeg het glazen paneel aan de voorkant schoon met glasreiniger en een zachte doek. Gebruik geen alcohol of oplosmiddelen. Het glazen paneel aan de voorkant dient wekelijks gereinigd te worden, aangezien rook en vloeistof een aanslag kunnen vormen en de lichtopbrengst sterk kunnen verlagen. Het artikel mag niet worden ondergedompeld.

De koelventilatoren, het kleurenwiel en het gobo-wiel, de gobo's en de interne lenzen moeten maandelijks met een zachte borstel gereinigd worden.

Maak interne onderdelen jaarlijks schoon met een zachte borstel en een stofzuiger.

Houd de aansluitingen schoon. Trek de stekker uit het stopcontact en veeg de DMX- en audio-aansluitingen schoon met een vochtige doek. Zorg dat de aansluitingen volledig droog zijn voordat u apparatuur aansluit op andere apparaten of aan het lichtnet.

De gebruiker moet ervoor zorgen dat veiligheidsgerelateerde en machinetechnische installaties aan het einde van elk jaar worden geïnspecteerd door een expert door middel van een acceptatietest.

De gebruiker moet ervoor zorgen dat veiligheidsgerelateerde en machinetechnische installaties jaarlijks worden geïnspecteerd door een gekwalificeerd persoon.

Tijdens de inspectie moeten de volgende punten aandacht krijgen:

- 1) Alle schroeven die gebruikt worden voor de installatie van (delen van) het apparaat moeten stevig worden aangedraaid en mogen geen corrosie vertonen.
- 2) De behuizing, bevestigingspunten en installatiepunten mogen niet zijn vervormd.
- 3) Mechanisch bewegende delen zoals assen, ogen en andere mogen geen sporen van slijtage vertonen.
- 4) De elektrische voedingskabels mogen geen beschadigingen of materiaalmoedheid vertonen.

## Zekering vervangen

Spanningspieken, kortsluitingen of onjuiste voedingsspanning kunnen leiden tot een doorgebrande zekering. Als de zekering doorbrandt, zal dit product niet meer functioneren. Volg de volgende instructies als dit optreedt.

- 1) Haal de stekker van het apparaat uit het stopcontact.
- 2) Steek een schroevendraaier met een platte kop in een van de gleuven van het zekeringsklepje. Draai de schroevendraaier linksom en druk tegelijkertijd enigszins (draai en druk). De zekering komt los.
- 3) Verwijder de gebruikte zekering. Als de zekering bruin of troebel is, is deze doorgebrand.
- 4) Plaats de vervangende zekering in de houder waar de oude zekering zat. Plaats het luikje. Zorg ervoor dat u een zekering van hetzelfde type en dezelfde klasse gebruikt. Zie het productspecificatielabel voor meer informatie.

## Batterij vervangen

(moet worden uitgevoerd door een gekwalificeerde techneut!)

- 01) Haal de stekker van het apparaat uit het stopcontact.
- 02) Verwijder de 6 schroeven uit de voorkant van de Infinity.
- 03) Haal voorzichtig het voorpaneel van het apparaat.
- 04) Haal de stekker uit de PCB.
- 05) Verwijder de twee schroeven die de batterij op zijn plaats houden.
- 06) Vervang de oude batterij voor een nieuwe.
- 07) Plaats het onderhoudspaneel terug en draai alle schroeven aan.

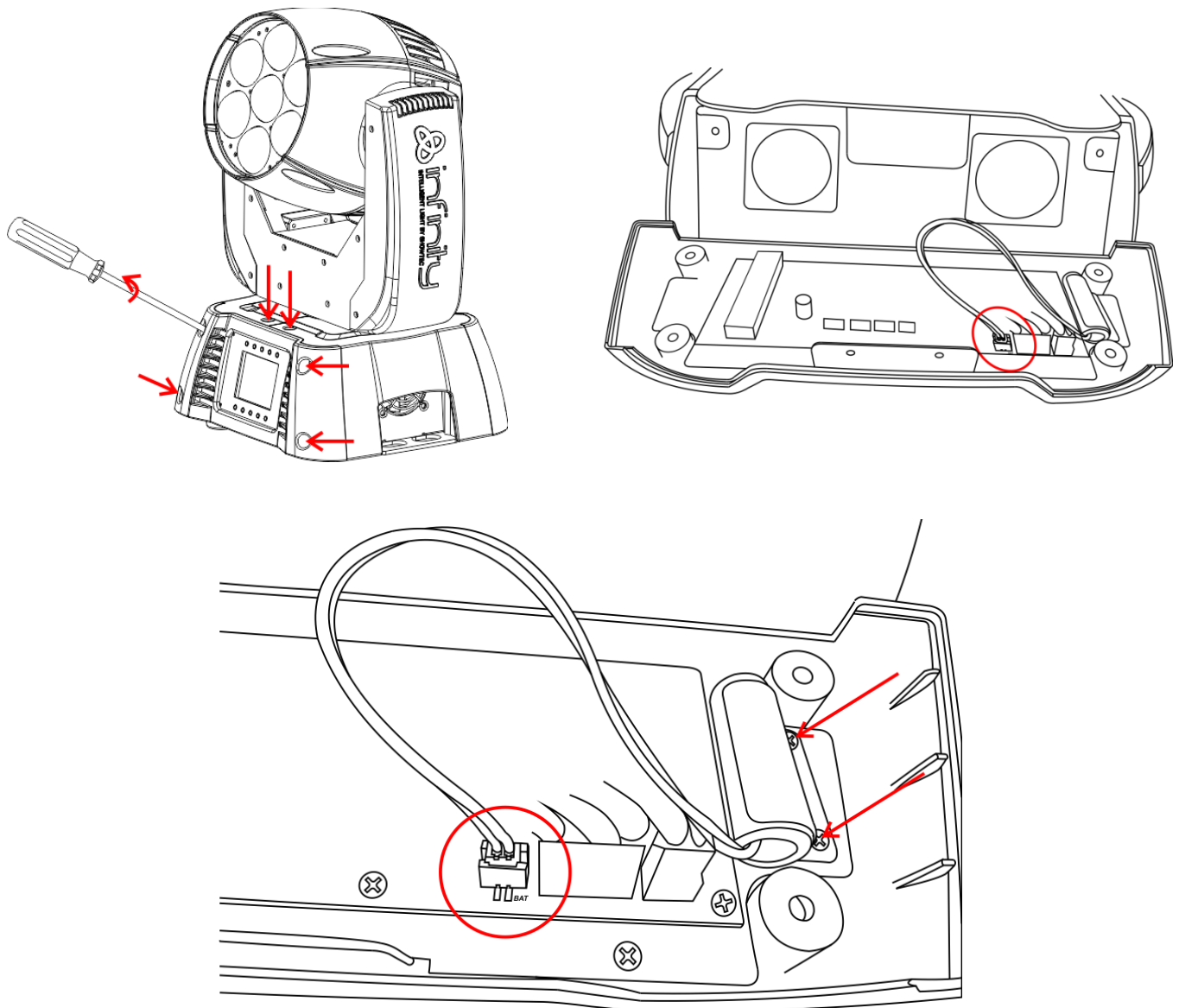

Afb. 06

## Problemen oplossen

---

### Geen licht

Deze gids is bedoeld voor het oplossen van eenvoudige problemen.

Als een probleem optreedt, moet u de onderstaande stappen in de aangegeven volgorde uitvoeren tot een oplossing is gevonden. Als het apparaat weer goed werkt, hoeft u de volgende stappen niet uit te voeren.

Als het apparaat niet goed werkt, moet de reparatie door een technicus worden uitgevoerd.

Respons: Verdenk vier mogelijke probleemgebieden: fabrieksreset, de voeding, de LED, de zekering.

- 01) Probeer eerst de fabrieksinstellingen van het toestel te herstellen **(3-Instellingsmenu zie pagina 16)**.
- 02) Voeding. Controleer dat het apparaat is aangesloten op een geschikt stopcontact.
- 03) De led's. Retourneer de Infinity naar uw Showtec-dealer.
- 04) De zekering. Vervang de zekering. Zie pagina 28 voor het vervangen van de zekering.
- 05) Steek de stekker weer in het stopcontact als al het bovenstaande in orde lijkt.
- 06) Als u niet kunt bepalen waar de oorzaak van het probleem zit, mag u de Infinity niet openen. Dit kan het apparaat beschadigen en de garantie zal hierdoor vervallen.
- 07) Retourneer het apparaat naar uw Showtec-dealer.

### Geen respons op DMX

Respons: Zoek de fout in de DMX-kabel of -aansluitingen, een defect in de controller of een storing in de DMX-kaart van het apparaat.

- 01) Controleer de DMX-instelling. Zorg ervoor dat de DMX-adressen in orde zijn.
- 02) Controleer de DMX-kabel: Haal de stekker van het apparaat uit het stopcontact, vervang de DMX-kabel en steek de stekker vervolgens weer in het stopcontact. Probeer uw DMX-besturing opnieuw.
- 03) Bepaal of de fout in de controller of het lichteffectapparaat zit. Werkt de controller goed met andere DMX-producten? Zo niet, dan verstuurt u de controller voor reparatie. Zo ja, dan neemt u de DMX-kabel en het apparaat mee naar een gekwalificeerde technicus.

Zie de volgende pagina voor het oplossen van meer problemen.

<b>Probleem</b>	<b>Mogelijke oorzaak/oorzaken</b>	<b>Oplossing</b>
Eén of meerdere fixtures doen helemaal niets.	De fixture ontvangt geen stroom.	<ul style="list-style-type: none"> <li>Controleer of de voeding is ingeschakeld en dat de kabels zijn aangesloten.</li> </ul>
	De primaire zekering is doorgebrand.	<ul style="list-style-type: none"> <li>Vervang de zekering.</li> </ul>
De fixtures kunnen worden gereset, maar reageren slecht of helemaal niet op de controller.	De controller is niet aangesloten.	<ul style="list-style-type: none"> <li>Sluit de controller aan.</li> </ul>
	De 3-pin XLR Out van de controller komt niet overeen met de XLR out van de eerste fixture aan de koppeling (d.w.z., het signaal is omgekeerd).	<ul style="list-style-type: none"> <li>Sluit een fase-omkeerkabel aan op de controller en de eerste fixture op de link.</li> </ul>
De fixtures kunnen gereset worden, maar enkelen reageren slecht of helemaal niet op de controller.	Veel interferentie in het signaal	<ul style="list-style-type: none"> <li>Controleer de kwaliteit van het signaal. Als deze veel lager is dan 100 procent, dan kan het probleem zitten in een slechte datalink-aansluiting, gebroken kabels of kabels van slechte kwaliteit, een ontbrekende eindplug of een defecte fixture die stoort op de lijn.</li> </ul>
	Slechte datalinkaansluiting	<ul style="list-style-type: none"> <li>Controleer de aansluitingen en de kabels. Corrigeer de slechte aansluitingen. Repareer of vervang beschadigde kabels.</li> </ul>
	De datalink is niet afgesloten met een 120 Ohm eindplug.	<ul style="list-style-type: none"> <li>Plaats een eindplug in de uitgang van het laatste toestel op de lijn.</li> </ul>
	Onjuiste adrestoewijzing van de fixtures.	<ul style="list-style-type: none"> <li>Controleer de adrestoewijzing.</li> </ul>
	Eén van de fixtures is defect en stoort de datatransmissie op de link.	<ul style="list-style-type: none"> <li>Omzeil één fixture per keer totdat de normale werking is hersteld: ontkoppel beide aansluitingen en steek de stekkers in elkaar.</li> <li>Laat de defecte fixture nakijken door een gekwalificeerde technicus.</li> </ul>
	De 3-pin XLR out op de fixtures komen niet overeen (pennen 2 en 3 omgedraaid).	<ul style="list-style-type: none"> <li>Sluit een fase-omkeerkabel aan tussen de fixtures of wissel pennen 2 en 3 in de fixture die niet goed werkt.</li> </ul>
De sluitersluit plotseling	Het kleurenwiel, gobowiel of een gobo is zijn uitgangspositie vergeten en de fixture voert een reset uit op het lichteffectapparaat.	<ul style="list-style-type: none"> <li>Raadpleeg een technicus voor reparatie als het probleem blijft optreden.</li> </ul>
Geen licht of lamp valt met tussenpozen uit	De fixture is te heet.	<ul style="list-style-type: none"> <li>Laat de fixture afkoelen.</li> <li>Maak de ventilator schoon.</li> <li>Zorg dat de ventilatieopeningen op het besturingspaneel en de voorste lens niet geblokkeerd worden.</li> <li>Zet de airconditioning kouder.</li> </ul>
	Led's beschadigd	<ul style="list-style-type: none"> <li>Ontkoppel de fixture en retourneer deze naar uw dealer.</li> </ul>
	De instellingen voor de voeding komen niet overeen met de plaatselijke netspanning en -frequentie.	<ul style="list-style-type: none"> <li>Ontkoppel het toestel. Controleer de instellingen en corrigeer mogelijke fouten.</li> </ul>



## Productspecificaties

Model:	Showtec Infinity iB-5R
Ingangsspanning:	100-240 VAC
Continu vermogen:	385W max. op vol vermogen
Zekering:	F7AL / 250V
Afmetingen:	346 x 417 x 490 mm (LxBxH)
Gewicht:	20,5 kg
<b>Gebruik en programmeren</b>	
Signaalpen OUT:	Pen 1 aarde, pen 2 (-), pen 3 (+)
Instellen en adressen toewijzen:	LED-bedieningspaneel
Pan/Tilt-resolutie:	8-16 bit
DMX-kandelen:	18 of 15
Signaalingang:	3-pin en 5-pin XLR mannelijk
Signaaluitgang:	3-pin en 5-pin XLR vrouwelijk
<b>Elektromechanische effecten</b>	
<ul style="list-style-type: none"> <li>● On-board: Kleurendisplay op batterijen met zwaartekrachtensor</li> <li>● Straaleffect</li> <li>● Motor met hoge koppel</li> <li>● Ultra snelle bewegingen</li> <li>● On-board: 16x2 karakterweergave</li> <li>● DMX-bestuurd met standaard DMX-controller</li> <li>● Door de gebruiker te selecteren pan- en tilt-bereik van 540° / 360° / 180° / 90°</li> <li>● Omgekeerde pan/tilt-beweging</li> <li>● Speciaal: Black-out pan/tilt/kleur/gobo</li> <li>● Pan 0° -- 540°, Tilt 0° -- 270°</li> <li>● Pan/Tilt-resolutie: 16 bit</li> <li>● Aansturing: DMX-512, ingebouwde programma's</li> <li>● 10 ingebouwde programma's, selecteerbaar via DMX</li> <li>● Gobowiel: Statisch gobowiel met 17 metalen gobo's en open</li> <li>● Gobofuncties: Gobo-floweffect, gobo-shake</li> <li>● Kleurenwiel: 14 dichroic-filters en wit</li> <li>● Kleurfuncties: Gesplitste kleuren, regenboogeffect</li> <li>● Draaiing: Bi-directioneel</li> <li>● Prisma: Prisma met 8 facetten</li> <li>● Halfdoorzichtige filter: ja</li> <li>● Kleurtemperatuur.: 8000K</li> <li>● Lichtbron: Osram Sirius HRI 230W inbegrepen; Fitting: E20.6</li> <li>● Stralingshoek: 1°-3,8° elektronische aanpassing</li> <li>● Dimmer: 0-100%</li> <li>● Stroboscoop: 0-20Hz</li> <li>● Focus: Gemotoriseerde focus</li> <li>● Behuizing: Zwart metaal en vlamvertragend plastic</li> <li>● Neutrik Powercon IN</li> </ul>	
<b>Gobo's</b>	
Kleurenwiel:	Hittebestendig en versterkt glas, dichroïde glascoating
Max. temperatuur omgeving $t_a$ :	40°C; Max. temperatuur behuizing $t_b$ : 80°C
Motor:	hoge kwaliteit stappenmotor, bestuurd door microprocessoren
<b>Minimumafstand:</b>	
Minimale afstand tot brandbare voorwerpen:	0,5 m
Minimale afstand tot projectievlak:	12m

Ontwerp en productspecificaties kunnen zonder voorafgaande berichtgeving gewijzigd worden.



## Afmetingen

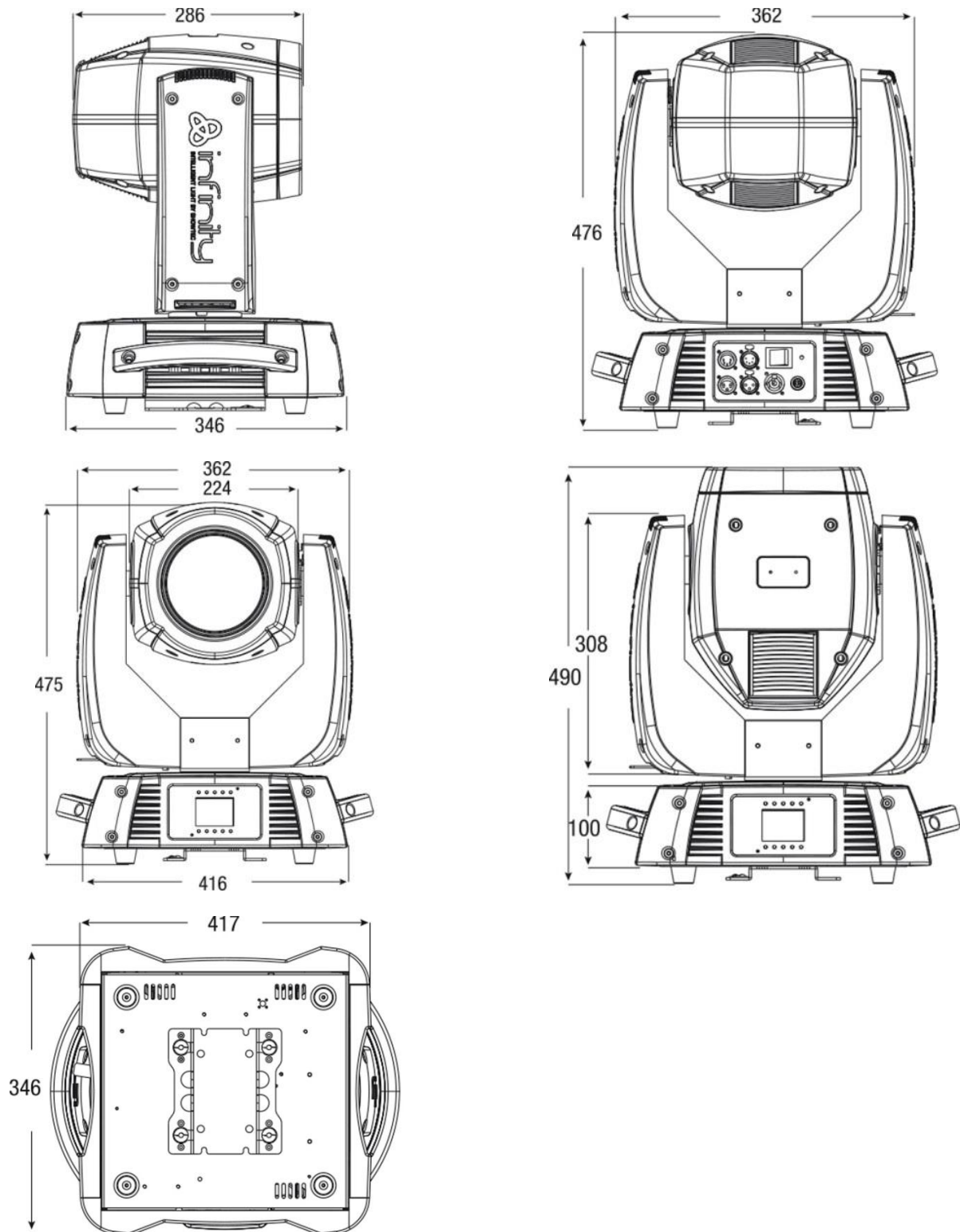





©2016 Showtec