

NEDERLANDS

Infinity iFX-615

V1

Bestelcode: 41551

Inhoudsopgave

Waarschuwing	2
Veiligheidsinstructies.....	2
Bepalingen voor het gebruik.....	4
Rigging	4
Aansluiting op de netspanning.....	5
Retourneren	6
Claims.....	6
Beschrijving van het apparaat	7
Voorzijde	7
Achterzijde	8
Installatie	8
Instellingen en gebruik	8
Besturingsstanden	9
Eén Infinity (stand-alone)	9
Meerdere Infinity's (master-slavebesturing)	9
Meerdere Infinity's (DMX-besturing).....	10
Het koppelen van fixtures	11
Datakabels.....	11
Bedieningspaneel.....	12
Besturingsstand.....	12
DMX-adrestoewijzing.....	12
Menuoverzicht	13
Opties hoofdmenu	14
1. DMX-adrestoewijzing	14
2. Bewerkingsstand	15
3. Instellingenmenu.....	15
3.1. Kleurbalans	16
3.2. Levensduur.....	16
3.2.1. Wachtwoord instellen.....	16
3.3. Reset	17
4. Ingebouwde programma's	17
5. Testmenu	18
6. Systeminformatie	19
DMX-kanalen	19
25 kanalen.....	19
49 kanalen.....	25
Onderhoud	32
De zekering vervangen	32
Problemen oplossen	33
Geen licht.....	33
Geen respons op DMX.....	33
Productspecificaties	35
Afmetingen	36
Opmerking	37

Waarschuwing



Lees voor uw eigen veiligheid deze handleiding zorgvuldig door voordat u het apparaat voor de eerste keer opstart!



Instructies bij het uitpakken

Pak bij ontvangst van dit product de doos onmiddellijk voorzichtig uit en controleer de inhoud. Controleer of alle onderdelen aanwezig zijn en dat er niets is beschadigd. Als u transportschade aan de onderdelen constateert of als de verpakking onjuist is behandeld, moet u de dealer hier onmiddellijk van op de hoogte brengen en het verpakkingsmateriaal bewaren voor inspectie. Bewaar de doos en alle verpakkingsmaterialen. Als een apparaat naar de fabriek moet worden geretourneerd, is het belangrijk dat deze in de originele doos en verpakkingsmateriaal wordt geretourneerd.

Uw levering omvat:

- Infinity iFX-615
- Montagebeugel met quicklocks
- Voedingskabel Pro Power naar Schuko (1,5 m)
- Gebruikershandleiding

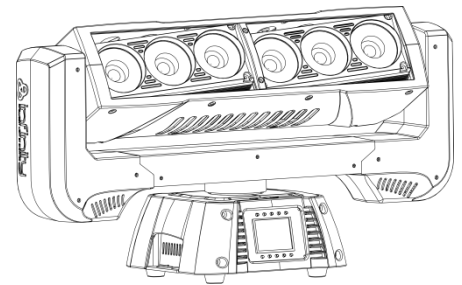

Verwachte levensduur leds

De helderheid van leds neemt in de loop van de tijd af. WARMTE is hierbij cruciaal en leidt tot een snellere achteruitgang. Wanneer leds in clusters worden geplaatst, worden ze warmer dan wanneer ze individueel of in optimale omstandigheden worden geplaatst. Hierdoor zal de levensduur van de leds aanzienlijk korter zijn wanneer ze op vol vermogen worden gebruikt. Indien een lange levensduur de prioriteit heeft, moet u voor lagere bedrijfstemperaturen zorgen. U kunt hierbij denken aan het verlagen van de omgevingstemperatuur of de intensiteit van de projectie.



LET OP!

**Houd dit apparaat uit de buurt van regen en vocht!
Trek de stekker uit het stopcontact voordat u de behuizing opent!**



Veiligheidsinstructies

Iedereen die betrokken is bij de installatie, het gebruik en het onderhoud van dit apparaat moet:

- gekwalificeerd zijn
- de instructies in deze handleiding volgen



**LET OP! Wees voorzichtig bij wat u doet.
De hoge spanning op de kabels kan leiden tot
gevaarlijke elektrische schokken bij aanraking!**



Voordat u het apparaat voor de eerste keer aanzet, moet u controleren of deze bij het transport niet is beschadigd. Raadpleeg bij eventuele schade uw dealer en gebruik het apparaat niet.

Om het apparaat in perfecte conditie te houden en het veilig te kunnen gebruiken, is het van essentieel belang dat de gebruiker de veiligheidsinstructies en de waarschuwingen in deze handleiding navolgt. Wees ervan bewust dat schade, veroorzaakt door wijzigingen aan het apparaat, niet wordt gedekt door de garantie.

Dit apparaat bevat geen onderdelen die door de gebruiker kunnen worden vervangen. Onderhoud dient alleen door gekwalificeerde technici te worden uitgevoerd.

BELANGRIJK:

De fabrikant is niet aansprakelijk voor schade als gevolg van het niet naleven van de instructies in deze handleiding, of door het aanbrengen van wijzigingen aan het apparaat.

- Zorg ervoor dat de voedingskabel nooit in contact komt met andere kabels! Wees bijzonder voorzichtig met de voedingskabel en alle aansluitingen met netspanning!
- Verwijder nooit waarschuwingen of informatiestickers van het apparaat.
- Dek de aardeaansluiting nooit af.
- Til het apparaat nooit op aan de projectielens, hierdoor kunnen de mechanische onderdelen beschadigen. Pak het apparaat altijd vast bij de transporthandgrepen.
- Plaats geen enkel materiaal over de lens.
- Kijk nooit direct in de lichtbron.
- Laat geen kabels rondslingeren.
- Steek geen voorwerpen in de ventilatieopeningen.
- Sluit dit apparaat niet aan op een dimmerpack.
- Schakel het apparaat niet snel achter elkaar aan en uit, dit kan de levensduur van het apparaat verkorten.
- Raak tijdens het gebruik de behuizing van het apparaat niet met blote handen aan (de behuizing wordt erg heet). Laat het apparaat minstens 5 minuten afkoelen voordat u het aanraakt.
- Stel het apparaat niet bloot aan schokken en trillingen. Gebruik geen brute kracht tijdens de installatie of bediening van het apparaat.
- Gebruik het apparaat alleen binnenshuis en voorkom contact met water of andere vloeistoffen.
- Gebruik het apparaat uitsluitend na te controleren of de behuizing goed is afgesloten en dat alle schroeven goed zijn vastgedraaid.
- Gebruik het apparaat uitsluitend als u bekend bent met de functies.
- Voorkom blootstelling aan vuur en plaats het apparaat niet in de buurt van ontvlambare vloeistoffen of gassen.
- De behuizing moet tijdens het gebruik gesloten blijven.
- Laat altijd 50 cm ruimte vrij rond het apparaat, zodat de lucht goed kan circuleren.
- Als het apparaat niet in gebruik is of als het moet worden schoongemaakt, moet u de stekker uit het stopcontact halen. Haal altijd de kabel met de stekker uit het stopcontact. Haal de stekker nooit uit het stopcontact door aan het netsnoer te trekken.
- Zorg dat het apparaat niet wordt blootgesteld aan extreme hitte, vocht of stof.
- Zorg ervoor dat de netspanning niet hoger is dan de spanning die op de achterzijde staat vermeld.
- Zorg ervoor dat het netsnoer niet bekneld raakt en gebruik het snoer niet als het is beschadigd. Controleer van tijd tot tijd het apparaat en het netsnoer.
- Als de lens duidelijk is beschadigd, moet deze worden vervangen.
- Als het apparaat is gevallen of een klap heeft opgelopen, moet u onmiddellijk de stekker uit het stopcontact trekken. Laat het apparaat voor gebruik nakijken door een gekwalificeerde technicus.
- Schakel het apparaat niet onmiddellijk in nadat het is blootgesteld aan grote temperatuurschommelingen (bv. na transport). Condens kan het apparaat beschadigen. Laat het apparaat uitgeschakeld op kamertemperatuur komen.
- Stop onmiddellijk met het gebruik van uw Infinity-apparaat als het niet goed werkt. Pak het apparaat zorgvuldig in (bij voorkeur in de oorspronkelijke verpakking) en retourneer het voor reparatie aan uw Showtec-dealer.
- Alleen voor gebruik door volwassenen. De movinghead moet buiten het bereik van kinderen worden gemonteerd. Laat het draaiende apparaat nooit onbeheerd achter.
- Probeer niet de thermostaatschakelaar of de zekeringen te omzeilen.
- Gebruik bij vervanging alleen zekeringen van hetzelfde type en dezelfde klasse.
- De gebruiker is verantwoordelijk voor de juiste plaatsing en het gebruik van de Infinity. De fabrikant is niet aansprakelijk voor schade als gevolg van misbruik of een onjuiste installatie van dit apparaat.
- Dit apparaat voldoet aan beschermingsklasse I. Het is daarom van essentieel belang dat de geel/groene aansluiting wordt geaard.
- Reparaties, onderhoud en elektrische aansluitingen dienen uitsluitend te worden uitgevoerd door een gekwalificeerde technicus.
- GARANTIE: Geldig tot één jaar na aankoopdatum.



LET OP! OOGLETSEL!!!
Kijk nooit direct in de lichtbron.
(speciaal gericht aan epileptische patiënten!!!)



Bepalingen voor het gebruik

- Dit apparaat is niet ontworpen voor continu gebruik. Regelmatige onderbrekingen in het gebruik zorgen ervoor dat het apparaat een lange tijd zonder defecten meegaat.
- De afstand tussen de lichtbron en het projectievlak dient minimaal 1 meter te zijn.
- De maximale omgevingstemperatuur $t_a = 40^{\circ}\text{C}$ mag nooit worden overschreden.
- De relatieve luchtvochtigheid mag niet hoger zijn dan 50%, met een omgevingstemperatuur van 40°C .
- Als dit apparaat op een andere wijze wordt gebruikt dan beschreven in deze handleiding, kan het product beschadigd raken en zal de garantie komen te vervallen.
- Ieder ander gebruik kan leiden tot gevaren als kortsluiting, brandwonden, elektrische schokken, het ontploffen van lampen, vastlopen enz.

Hierbij brengt u de veiligheid van uzelf en anderen in gevaar!

Rigging

Volg de Europese en nationale richtlijnen met betrekking tot het ophangen van apparatuur (rigging), opzetten van trussen en alle andere veiligheidskwesties.

Voer de installatie niet zelf uit!

Laat de inspecties altijd uitvoeren door gekwalificeerd personeel!

Procedure:

- Als de projector vanaf het plafond of hoge balken naar beneden gebracht wordt, moeten professionele truss-systemen gebruikt worden.
- Gebruik een klem om de projector met de montagebeugel aan het truss-systeem te bevestigen.
- De projector mag nooit vrij rondhangen.
- De installatie moet altijd beveiligd worden met een veiligheidsvoorziening, zoals een vangnet of een veiligheidskabel.
- Bij het ophangen, aftuigen of onderhoud van de projector moet u er altijd voor zorgen dat de vloer onder de plaats van installatie is afgezet en dat er zich geen onbevoegden in de buurt bevinden.

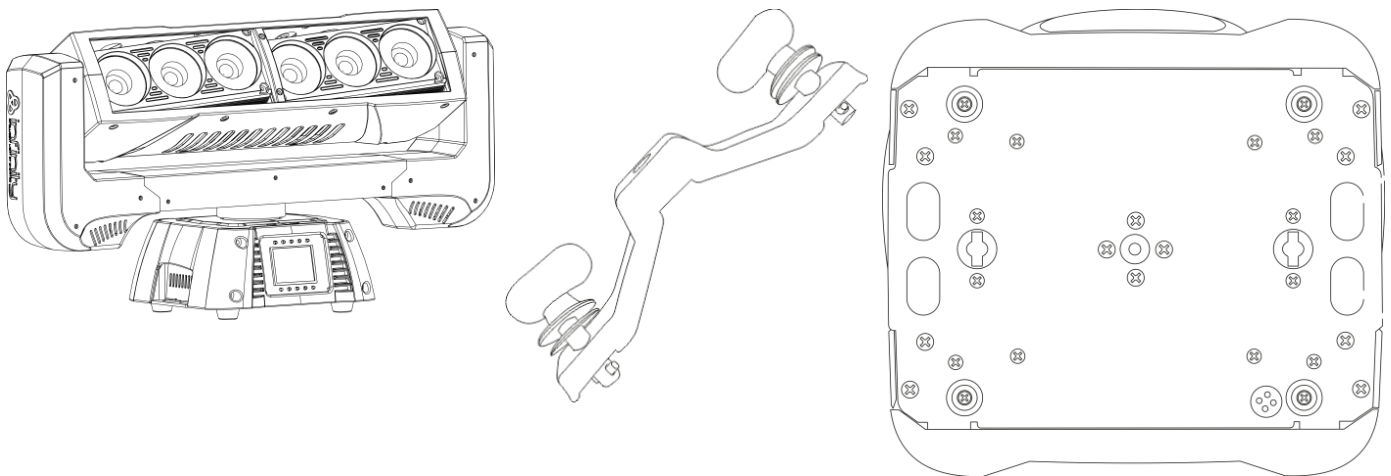

De Infinity kan geplaatst worden op een vlakke podiumvloer of met een klem en quicklocks aan een willekeurig soort truss met een montagebeugel.

Onjuiste installatie kan ernstig letsel en/of schade aan eigendommen veroorzaken!

Het monteren van een montageklem aan de onderkant van de Infinity-movinghead

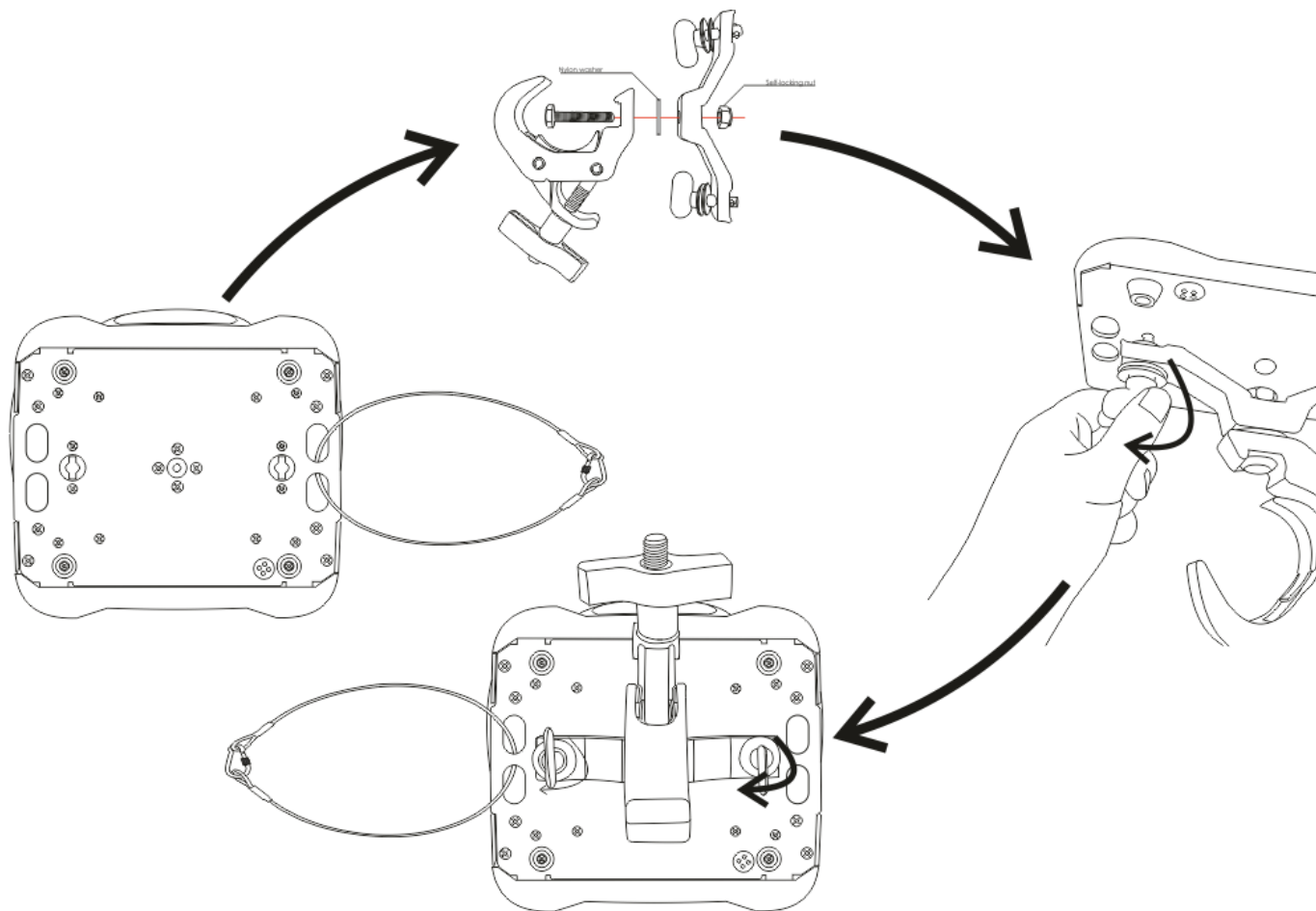

Onjuiste installatie kan ernstig letsel aan personen en ernstige schade aan eigendommen tot gevolg hebben!

Aansluiting op de netspanning

Sluit het apparaat met de stekker aan op de netspanning.

Let er altijd op of de juiste kleur kabel op de juiste plaats wordt aangesloten.

Internationaal	EU-kabel	VK-kabel	VS-kabel	Pen
L	BRUIN	ROOD	GEEL/KOPER	FASE
N	BLAUW	ZWART	ZILVER	NEUTRAAL
	GEEL/GROEN	GROEN	GROEN	BESCHERMAARDE

Zorg dat het apparaat altijd goed is geaard!

Onjuiste installatie kan ernstig letsel en/of schade aan eigendommen veroorzaken!

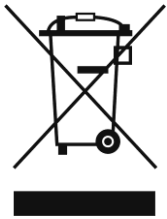

Retourneren



Geretourneerd handelswaar moet voldoende gefrankeerd en in de originele verpakking worden verzonden. Verzending onder rembours of via een antwoordnummer is niet mogelijk.

De verpakking moet duidelijk zijn voorzien van het retournummer (RMA-nummer). Geretourneerde producten zonder retournummer worden geweigerd. Highlite zal aldus geretourneerde goederen of eventuele aansprakelijkheid niet accepteren. Bel Highlite +31-455667723 of stuur een e-mail naar aftersales@highlite.nl en vraag een retournummer aan voordat u het apparaat verstuurt. Zorg dat u het modelnummer, serienummer en een korte beschrijving van de reden voor het retourneren bij de hand hebt. Verpak het apparaat goed, schade tijdens verzending als gevolg van ondeugdelijke verpakking komt voor rekening van de klant. Highlite behoudt zich het recht voor naar eigen goeddunken product(en) te repareren of te vervangen. Als suggestie willen we aangeven dat een stevige verpakking zoals gebruikt door UPS, of een dubbelwandige doos altijd een veilige keuze is.

Let op: Als u een retournummer ontvangt, noteer dan volgende informatie en sluit die bij in de doos:

- 01) Uw naam
- 02) Uw adres
- 03) Uw telefoonnummer
- 04) Een korte beschrijving van het probleem

Claims

De klant is verplicht om de geleverde goederen onmiddellijk na ontvangst te controleren op tekortkomingen en/of zichtbare gebreken, of deze controle uit te voeren na aankondiging dat de goederen ter beschikking staan. Schade die optreedt tijdens de verzending valt onder de verantwoordelijkheid van de pakketdienst en de schade moet daarom bij ontvangst van de handelswaar aan de koerier worden gemeld.

Het is de verantwoordelijkheid van de klant om transportschade te melden en te claimen bij de pakketdienst. Transportschade moet binnen één dag na ontvangst van de verzending bij ons worden gemeld.

Eventuele retourzendingen moeten altijd gefrankeerd worden verzonden. De retourzending moet vergezeld gaan van een brief met de reden voor retourzending. Onvoldoende gefrankeerde retourzendingen worden geweigerd, tenzij anders schriftelijk overeengekomen.

Klachten die op ons betrekking hebben, moeten binnen tien werkdagen na ontvangst van de factuur schriftelijk of per fax worden ingediend. Na deze periode worden klachten niet meer in behandeling genomen.

Klachten worden alleen in behandeling genomen als de klant tot dusver aan alle voorwaarden van de overeenkomst heeft voldaan, ongeacht de overeenkomst waaruit deze verplichting kan worden afgeleid.

Beschrijving van het apparaat

Funcies

De Infinity iFX-615 is een movinghead-fixture met groot vermogen en fantastische effecten.

- Ingangsspanning: AC 100-240 V , 60/50 Hz
- Stroomverbruik: 160W
- Lichtbron: 6 x 15 W RGBW 4-in-1 Osram Ostar
- Lichtopbrengst: 440 lumen per pixel
- DMX-kanalen: 25, 49 kanalen
- Besturingsstanden: Standalone, master/slave, DMX-512
- Besturingsprotocol: DMX-512
- Dimmer: 0-100%
- Stroboscoop: 0-20 Hz
- Dimcurves: lineair, vierkant, I-vierkant, S-curve
- Stralingshoek: 4,5°
- Y-asbesturing: -15°/+15°
- Lcd-display met zwaartekrachtensor
- Pan: 540°
- Tilt: 270°
- Speciaal: Continue pan/tilt
- Behuizing: Metaal en vlamvertragend plastic
- Aansluitingen: Neutrik PowerCON & 3-polige XLR IN/OUT
- Zekering: F4AL/250 V
- Afmetingen: 590 x 200 x 320 mm (LxBxH)
- Gewicht: 10,7 kg

Optionele accessoires

MOD41551 – Upgradekit Wireless DMX



De upgradekit Wireless DMX mag UITSLUITEND door een gekwalificeerde technicus worden geïnstalleerd. Voer de installatie niet zelf uit!



Voorzijde

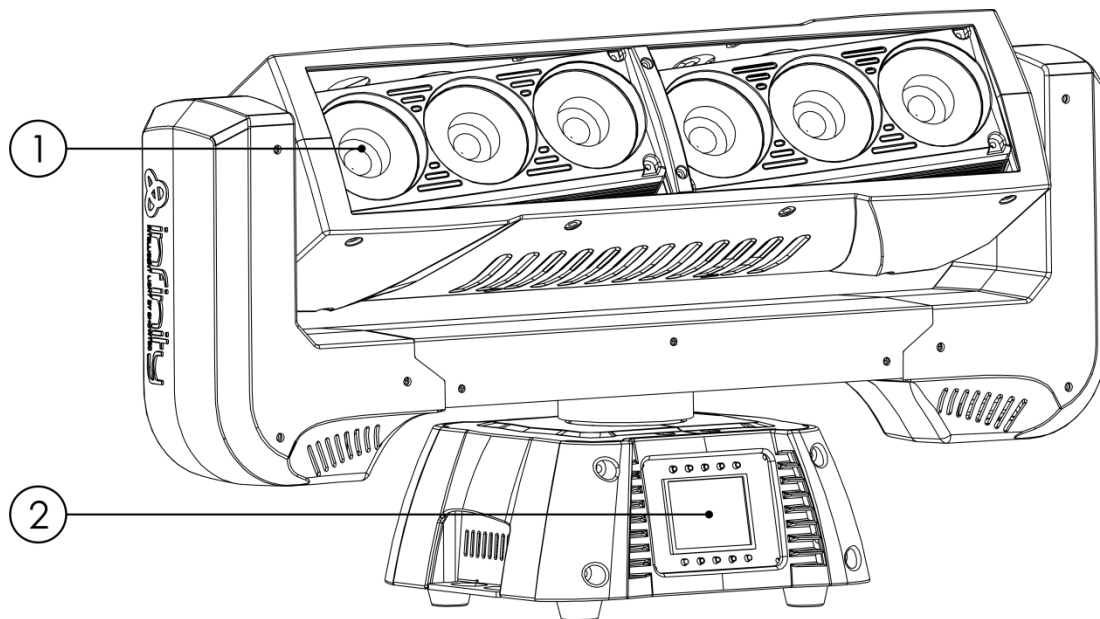

- 01) 6 x 15 W RGBW 4-in-1 Osram Ostar
- 02) Lcd-display + menuknoppen

Afb. 01

Achterzijde

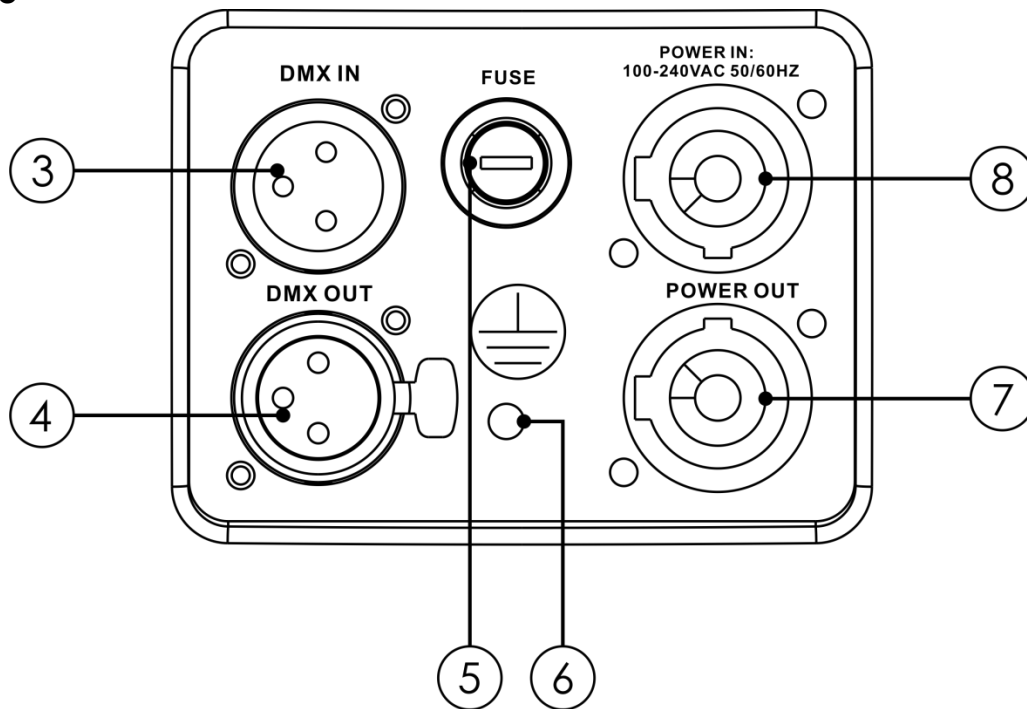

Afb. 02

- 03) 3-polige DMX-signaalaansluiting IN
- 04) 3-polige DMX-signaalaansluiting OUT
- 05) Zekering F4AL/250 V
- 06) Aardeaansluiting
- 07) Pro Power-aansluiting 100 - 240 V OUT
- 08) Pro Power-aansluiting 100 - 240 V IN

Installatie

Verwijder alle verpakkingsmaterialen van de Infinity iFX-615. Controleer of alle schuimplastic en opvulmaterialen zijn verwijderd. Sluit alle kabels aan.

Steek de stekker niet in het stopcontact tot het gehele systeem goed is opgesteld en aangesloten. Haal altijd de stekker uit het stopcontact voordat u het apparaat schoonmaakt of reparaties uitvoert. Schade als gevolg van het niet naleven van deze instructie valt niet onder de garantie.

Instellingen en gebruik

Volg de onderstaande aanwijzingen aangezien deze betrekking hebben op de besturingsstand van uw voorkeur.

Voordat u de stekker in het stopcontact steekt, moet u altijd controleren of de netspanning overeenkomt met de specificaties van het product. Gebruik een product dat bedoeld is voor 120 V niet op een netspanning van 230 V, of omgekeerd.

Sluit het apparaat aan op het stopcontact.

Besturingsstanden

Er zijn 3 standen:

- Stand alone
- Master/slave
- DMX-512 (25 kanalen, 49 kanalen)

Eén Infinity (stand-alone)

- 01) Bevestig het apparaat aan een stevige truss. Laat minstens 0,5 meter vrij aan alle kanten voor een goede luchtcirculatie.
- 02) Steek de stekker van de voedingskabel in een passend stopcontact.
- 03) Als de Infinity niet is aangesloten via een DMX-kabel, dan werkt deze als een standaloneapparaat. Zie pagina 14-19 voor meer informatie over de standalone-stand.

Meerdere Infinity's (master-slavebesturing)

- 01) Bevestig het apparaat aan een stevige truss. Laat minstens 0,5 meter vrij aan alle kanten voor een goede luchtcirculatie.
- 02) Gebruik een 3-pin XLR-kabel om de Infinity aan te sluiten.

De pennen:



- | | | |
|-----|---------|---|
| 01) | Aarde | |
| 02) | Signaal | - |
| 03) | Signaal | + |

- 03) Koppel de apparaten zoals getoond in afb. 03. Sluit de DMX 'out'-aansluiting van de eerste eenheid aan op de 'in'-aansluiting van de tweede eenheid met gebruik van een DMX-signaalkabel. Herhaal dit desgewenst voor het koppelen van het tweede, derde en vierde apparaat. U kunt dezelfde functies gebruiken op het masterapparaat, zoals beschreven op pagina's 14-19 Dit betekent dat u op het masterapparaat de door u gewenste stand instelt en alle slaves hetzelfde zullen reageren als het masterapparaat.

Meerdere Infinity's (master-slavebesturing)

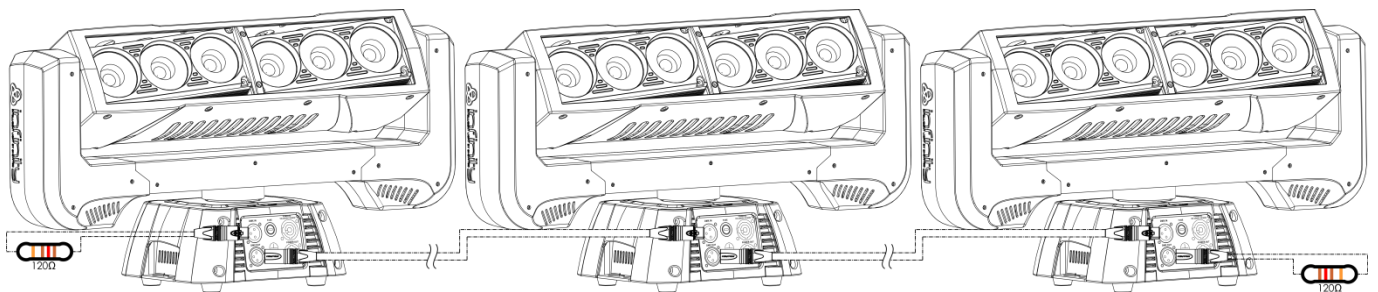

Afb. 03

Meerdere Infinity's (DMX-besturing)

- 01) Bevestig het apparaat aan een stevige truss. Laat minstens 0,5 meter vrij aan alle kanten voor een goede luchtcirculatie.
- 02) Gebruik altijd een veiligheidskabel (bestelnummer 70140 / 70141).
- 03) Gebruik een 3-pin XLR-kabel om de Infinity en andere apparaten aan te sluiten.



- 04) Koppel de apparaten zoals getoond in afb. 04. Sluit de DMX 'out'-aansluiting van de eerste eenheid aan op de 'in'-aansluiting van de tweede eenheid met gebruik van een DMX-signaalkabel. Herhaal dit desgewenst voor het koppelen van het tweede, derde en vierde apparaat.
- 05) Sluit de voedingskabel aan: Steek het netsnoer in de PowerCON-aansluiting van elk van de apparaten, steek vervolgens het andere uiteinde van het netsnoer in een passend stopcontact, te beginnen bij het eerste apparaat. Steek de stekker niet in het stopcontact tot het gehele systeem goed is opgesteld en aangesloten.

DMX-opstelling meerdere Infinity's

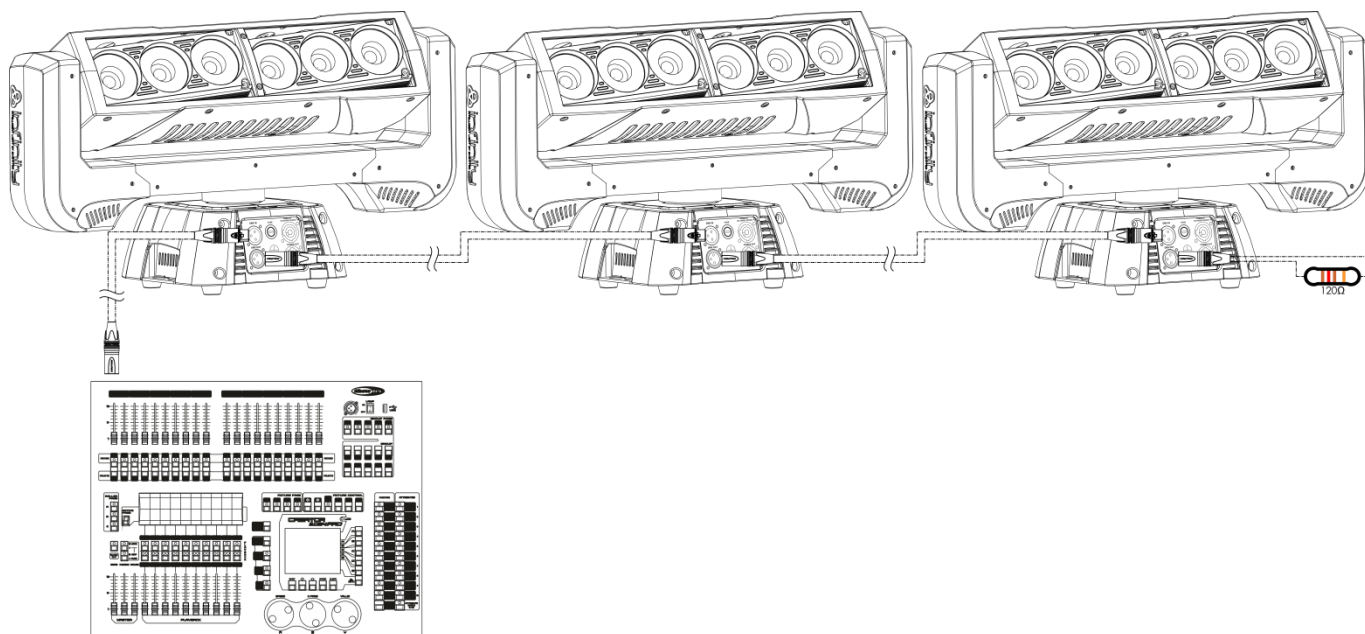

Afb. 04

Opmerking: Sluit alle kabels aan voordat de stekker in het stopcontact wordt gestoken

Het koppelen van fixtures

Voor het uitvoeren van lichtshows op één of meerdere fixtures met een DMX-512-controller of het uitvoeren van gesynchroniseerde shows op twee of meerdere fixtures in een master-slaveopstelling hebt u een seriële datalink nodig. Het gecombineerde aantal benodigde kanalen voor alle fixtures op een seriële datalink bepaalt het aantal fixtures dat de datalink kan aansturen.

Belangrijk: Fixtures op een seriële datalink moeten in een enkele lijn aan elkaar worden gekoppeld. Om te voldoen aan de EIA-485-norm mogen er niet meer dan 30 apparaten worden aangesloten op een enkele datalink. Het aansluiten van meer dan 30 fixtures op een enkele datalink zonder gebruik te maken van een optisch geïsoleerde DMX-splitter kan leiden tot interferentie op het digitale DMX-signaal.



Maximaal aanbevolen afstand voor DMX-datalink: 100 meter

Maximaal aanbevolen aantal fixtures op een DMX-datalink: 30 fixtures

Datakabels

Voor het koppelen van fixtures hebt u datakabels nodig. U kunt door DAP Audio gecertificeerde DMX-kabels direct bestellen bij de dealer/distributeur, of deze zelf maken. Als u ervoor kiest uw eigen kabels te maken, moet u datakabels gebruiken met een hoge signaalkwaliteit die minder gevoelig zijn voor elektromagnetische interferentie.

DAP Audio DMX-datakabels

- DAP Audio-basismicrofoonkabel voor allround gebruik. Gebalanceerd. XLR/M 3-pin > XLR/F 3-pin. **Bestelcode** FL01150 (1,5 m), FL013 (3 m), FL016 (6 m), FL0110 (10 m), FL0115 (15 m), FL0120 (20 m).
- DAP Audio X-type datakabel XLR/M 3-polig > XLR/F 3-polig. **Bestelcode** FLX0175 (0,75 m), FLX01150 (1,5 m), FLX013 (3 m), FLX016 (6 m), FLX0110 (10 m).
- DAP Audio-kabel voor de veeleisende gebruiker, met uitzonderlijke geluidskwaliteit en een stekker gemaakt door Neutrik®. **Bestelcode** FL71150 (1,5 m), FL713 (3 m), FL716 (6 m), FL7110 (10 m).
- DAP Audio-kabel voor de veeleisende gebruiker, met uitzonderlijke geluidskwaliteit en een stekker gemaakt door Neutrik®. **Bestelcode** FL7275 (0,75 m), FL72150 (1,5 m), FL723 (3 m), FL726 (6 m), FL7210 (10 m).
- DAP Audio 110Ohm-kabel met digitale signaaloverdracht. **Bestelcode** FL0975 (0,75 m), FL09150 (1,5 m), FL093 (3 m), FL096 (6 m), FL0910 (10 m), FL0915 (15 m), FL0920 (20 m).

Bedieningspaneel

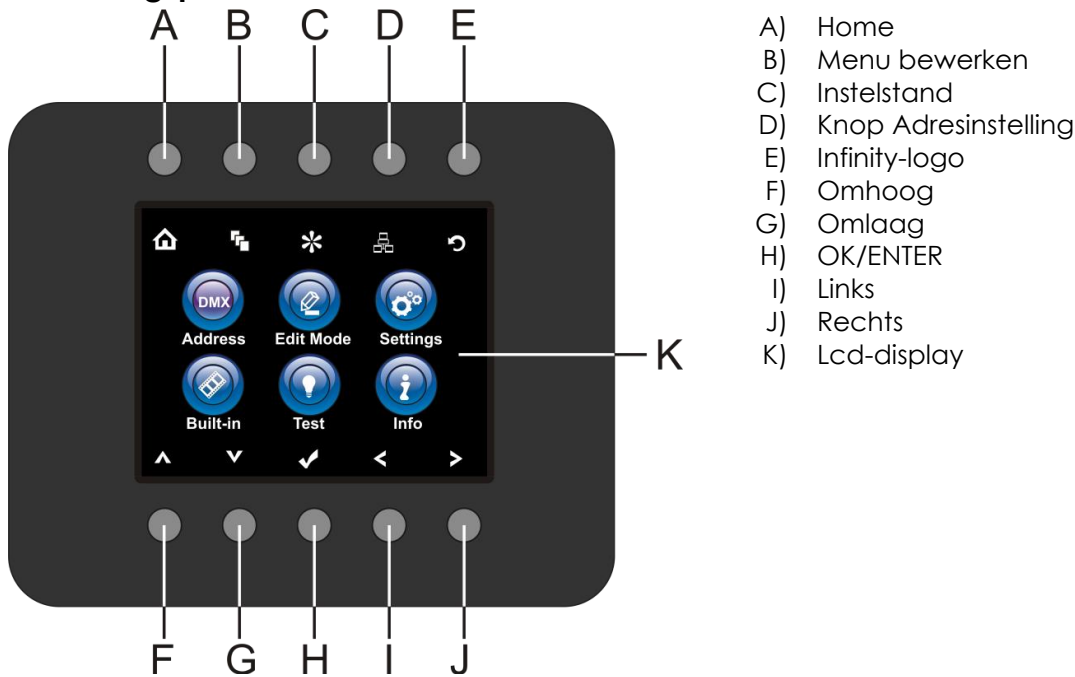

Afb. 05

Besturingsstand

De fixtures worden individueel aangestuurd via een datalink en aangesloten op de controller. De fixtures reageren op het DMX-sigitaal uit de controller. (Als u het DMX-adres selecteert en opslaat, toont de controller de volgende keer het opgeslagen DMX-adres.)

DMX-adrestoewijzing

Met het bedieningspaneel op de voorkant van de voet kunt u het DMX-fixtureadres toewijzen. Dit is het eerste kanaal waarmee de Infinity zal reageren op de controller.

Merk op dat het apparaat over **49** kanalen beschikt als u de controller gebruikt.

Zorg dat u de DMX-adressen goed instelt als u meerdere Infinity's gebruikt.

Het DMX-adres van de eerste Infinity dient daarom **1 (001)** te zijn, het DMX-adres van de tweede Infinity moet **1+49=50 (050)** zijn, het DMX-adres van de derde Infinity **50+49=99 (099)**, enz.

Voorkom overlappende kanalen, om elke Infinity correct aan te kunnen sturen.

Als er twee of meerdere Infinity's eenzelfde adres hebben, zullen deze gelijktijdig werken.

Besturing:

Nadat u een adres hebt toegewezen aan alle Infinity-fixtures, kunt u deze gebruiken via uw verlichtingscontroller.

Let op: Na het inschakelen detecteert de Infinity automatisch of er DMX 512-data wordt ontvangen. Als er geen dataontvangst via de DMX-ingang is, gaat de 'LED' op het bedieningspaneel niet knipperen.

De oorzaak van het probleem is mogelijk:

- De XLR-kabel van de controller is niet aangesloten op de ingang van de Infinity.
- De controller is uitgeschakeld of defect, de kabel of de aansluiting is defect of de signaalkabels in de invoerstekker zijn omgewisseld.

Let op: U moet een XLR-eindplug (met 120 Ohm) in de laatste fixture plaatsen voor een goede datatransmissie over de DMX-datalink.

Weergave uit na 30 seconden

Het display wordt uitgeschakeld als er langer dan 30 seconden geen knop wordt ingedrukt.







Voor het oplichten van het display, moet u een van de hierboven beschreven menuknoppen indrukken.







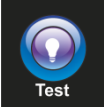



Wanneer u de knop hebt ingedrukt wordt het display verlicht.

Menuoverzicht



Opties hoofdmenu

-  DMX-adres
-  Bewerkingsstand
-  Instellingenmenu
-  Ingebouwde programma's
-  Teststand
-  Info

- | | | | |
|-------------------------------------------------------------------------------------|-----------------|-------------------------------------------------------------------------------------|--------|
|  | Home |  | Omhoog |
|  | Menu bewerken |  | Omlaag |
|  | Instelstand |  | OK |
|  | Adresinstelling |  | Links |
|  | Infinity-logo |  | Rechts |







1. DMX-adrestoewijzing

Met dit menu kunt u het DMX-adres instellen.

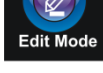

- 01) Druk op de knop  of druk op de knoppen     om  te selecteren.
- 02) Druk op de knop  om het menu te openen.
- 03) Druk op de knoppen   om te selecteren en de knoppen   om het DMX-kanaal in te stellen. Het instelbereik ligt tussen **001** ^{Up/Down} **512**.
- 04) Als u het gewenste DMX-adres heeft ingesteld, drukt u op de knop  om het op te slaan.

2. Bewerkingsstand

Met dit menu kunt u de gewenste stand instellen.



- 01) Druk op de knop  of druk op de knoppen     om  te selecteren.
- 02) Druk op de knop  om te bevestigen. U kunt een van de 3 beschikbare standen kiezen.
- 03) Druk op de knoppen   om de gewenste stand te selecteren:

DMX MODE 25(CH)	YES
DMX MODE 49(CH)	NO
MASTER MODE	NO



- 04) Zodra u de gewenste stand hebt geselecteerd, drukt u op de   knoppen om de waarde van NO (nee) naar YES (ja) te veranderen.
- 05) Druk op de knop  om uw keuze te bevestigen.
- 06) Indien het apparaat is ingesteld als masterstand, reageren alle slaveapparaten hetzelfde als het masterapparaat.
- 07) Indien het apparaat is ingesteld als slave, zal het hetzelfde reageren als zijn master-apparaat.

3. Instellingenmenu

Met dit menu kunt u de gewenste stand instellen.

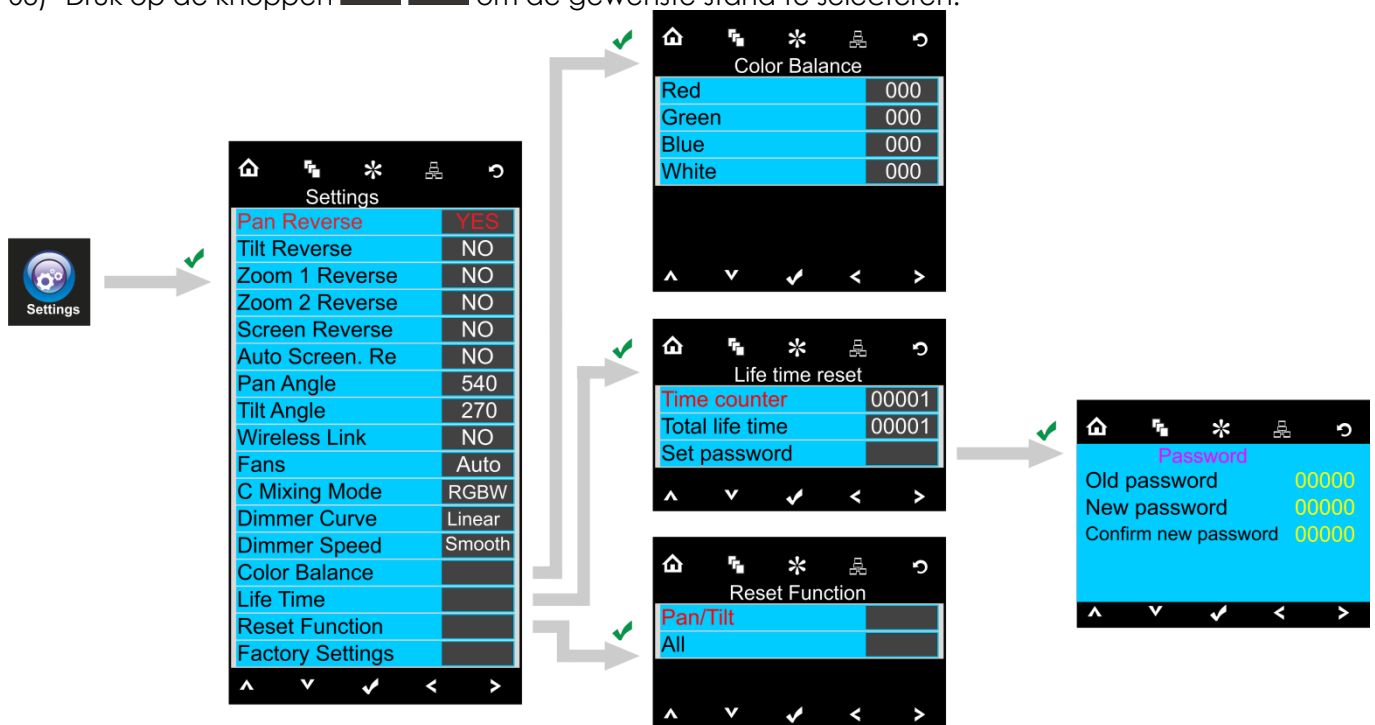





- 01) Druk op de knop  of druk op de knoppen     om  te selecteren.
- 02) Druk op de knop  om het menu te openen. U kunt 17 verschillende standen kiezen.
- 03) Druk op de knoppen   om de gewenste stand te selecteren:



- 04) Als u de gewenste stand heeft geselecteerd, drukt u op de knop  om door te gaan naar bewerking.
- 05) Druk op de knoppen   om de waarde te wijzigen naar NO (nee) of YES (ja).
- 06) Een aantal van de beschikbare menu's hebben verschillende opties dan de normale, JA of NEE functie:
- Panhoek: 540°, 360°, 180°
 - Tilt-hoek: 270°, 180°, 90°
 - Ventilatoren: Auto, stil, vol vermogen
 - C Mixing-stand: RGBW, CMY
 - Dimcurves: lineair, vierkant, I-vierkant, S-curve
 - Dimmersnelheid: Soepel, snel









3.1. Kleurbalans

Met dit menu kunt u de kleurhelderheid van het apparaat instellen.

- 01) Druk op de   knoppen om Color Balance (kleurenbalans) te selecteren en druk op de  knop om het menu te openen.
- 02) U kunt 4 kleuren instellen: Rood, groen, blauw, wit
- 03) Kies de gewenste kleur, druk op de  knop en druk vervolgens op de   knoppen om de waarde in te stellen. Het instelbereik ligt tussen de 0-255, van donker naar licht.
- 04) U kunt rood, groen, blauw en wit combineren om een oneindig bereik aan kleuren te creëren.



3.2. Levensduur

Met dit menu kunt u de tellers van het apparaat resetten.





- 01) Druk op de   knoppen om Life Time (levensduur) te selecteren en druk op de  knop om het menu te openen.
- 02) Druk op de   knoppen om een van de 3 resetopties te kiezen:
- Time Counter (de levensteller wordt gereset)
 - Total Life Time (de teller van de bedrijfstijd van het apparaat wordt gereset)
 - Wachtwoord instellen
- 03) Indien u Time Counter of Total Life Time selecteert, drukt u op de  knop om het selectiemenu te openen.
- 04) Druk op de   knoppen om YES (ja) of NO (nee) te selecteren. Druk op de  knop om te bevestigen.

3.2.1. Wachtwoord instellen

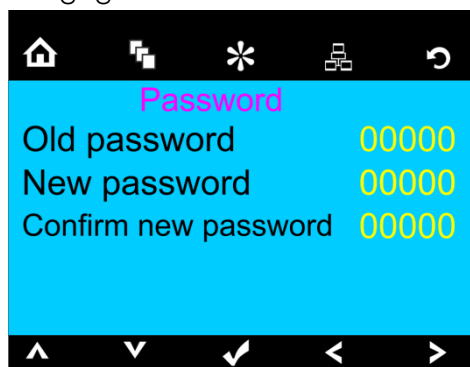
Met dit menu kunt u het nieuwe wachtwoord voor het apparaat instellen.









- 01) Druk op de   knoppen om Set Password (wachtwoord instellen) te selecteren en druk op de  knop om het menu te openen.
- 02) Het volgende scherm wordt weergegeven:



- 03) Druk op de   knoppen om het cijfer te selecteren dat u wilt bewerken.
- 04) Druk op de   knoppen om de waardes te wijzigen.

3.3. Reset

Met dit menu kunt u de instellingen van het apparaat resetten.





- 01) Druk in het instellingenmenu op de   knoppen om Reset Function (resetfunctie) te selecteren en druk op de  knop om het menu te openen.
- 02) Druk op de   knoppen om een van de 2 opties te kiezen:
- Pan/Tilt (Pan/Tilt reset)
 - All (volledige instellingen reset)
- 03) Zodra u de gewenste stand heeft gekozen, drukt u op de  knop om door te gaan naar de bewerkingsstand.
- 04) Druk op de knoppen   om YES (ja) of NO (nee) te kiezen.
- 05) Druk op de knop  om uw keuze te bevestigen.

4. Ingebouwde programma's

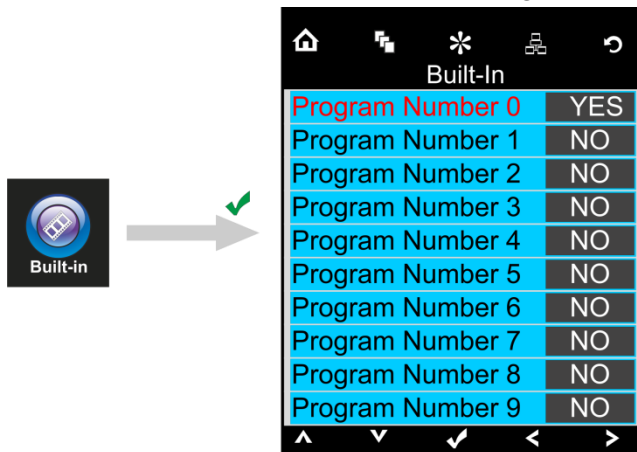
Met dit menu kunt u uw gewenste ingebouwde programma instellen.









- 01) Druk op de knop  of druk op de knoppen     om  te selecteren.
- 02) Druk op de knop  om het menu te openen.
- 03) Druk op de knoppen   om het gewenste ingebouwde programma te selecteren.





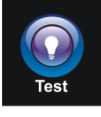

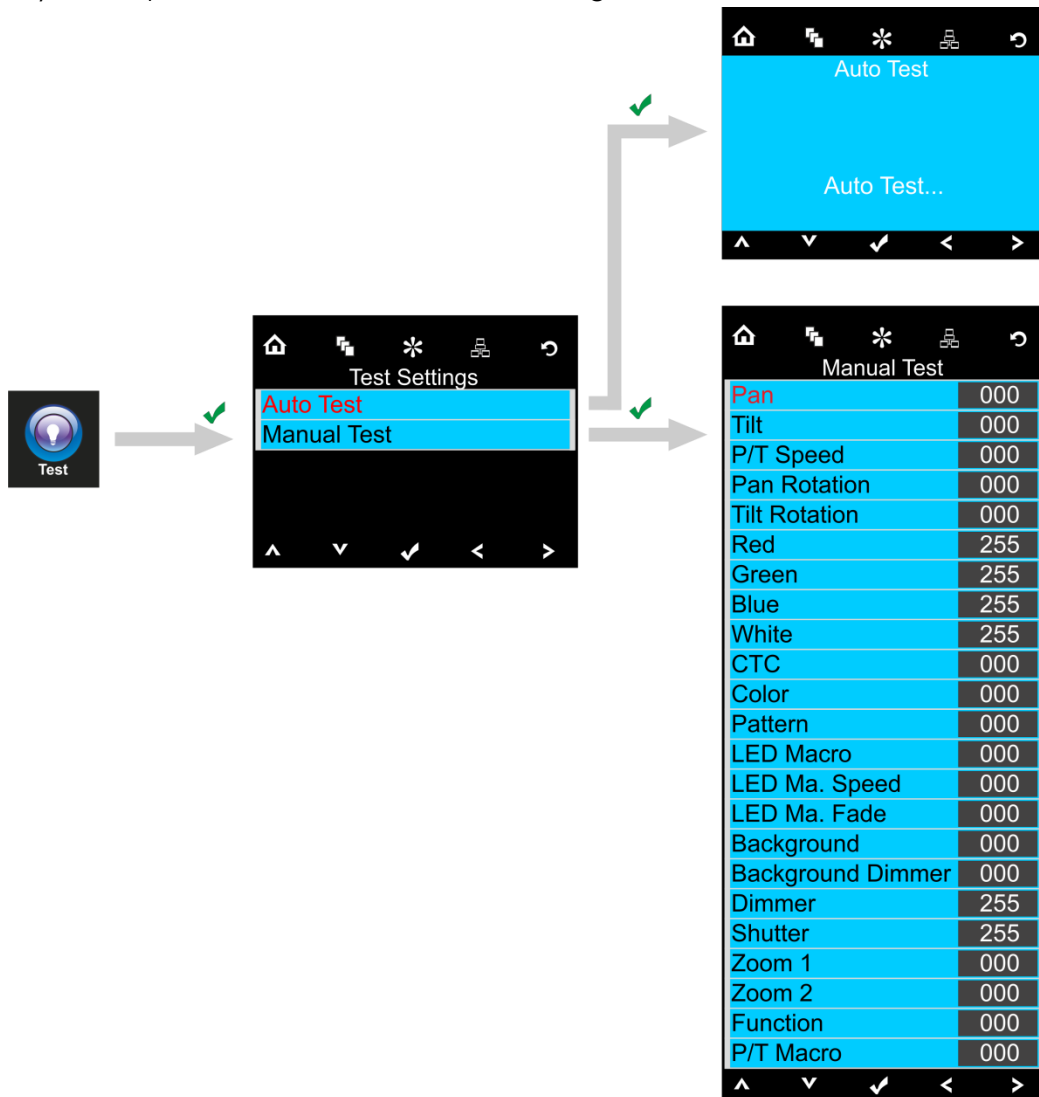

- 04) Druk op de knop  om uw keuze te bevestigen.
- 05) Druk op de knoppen   om tussen YES (ja) of NO (nee) te kiezen en druk op de knop  het gewenste ingebouwde programma te activeren.

5. Testmenu

Met dit menu kunt u de functies van het apparaat testen.







- 01) Druk op de knop  of druk op de knoppen     om  te selecteren.
- 02) Druk op de knop  om het menu te openen.
- 03) Druk op de knoppen   om een van de 2 standen te kiezen:
 - Auto test (automatische test)
 - Manual Test (handmatige test)
- 04) Druk op de  om uw keuze te bevestigen.



- 05) Als u de automatische teststand heeft geselecteerd, test het apparaat automatisch al zijn functies.
- 06) Als u de handmatige teststand heeft geselecteerd, drukt u op de   knoppen om de gewenste optie te selecteren.
- 07) Druk op de   knoppen om de waardes te wijzigen van 0 tot 255.
- 08) Als u de gewenste instelling heeft aangepast, drukt u op de  knop om uw wijzigingen te bewaren.

6. Systeminformatie

Met dit menu kunt u de gewenste stand instellen.

- 01) Druk op de knop  of druk op de knoppen     om  te selecteren.
- 02) Druk op de knop  om het menu te openen.
- 03) Het volgende scherm wordt weergegeven:

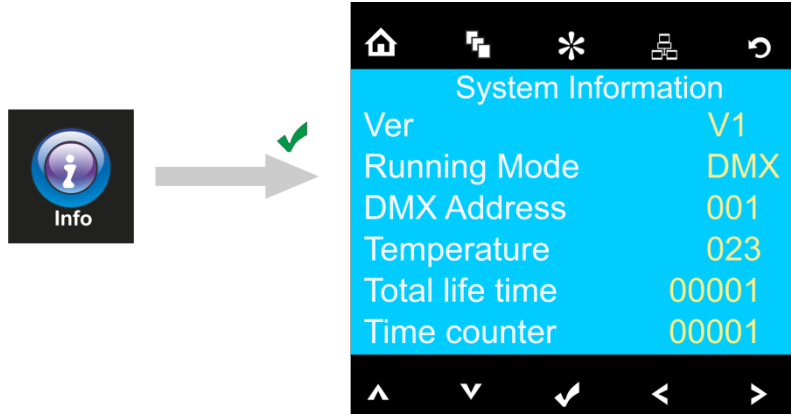

- 04) U kunt nu de huidige softwarestatus, huidige actieve stand, huidige DMX-startadres, huidige temperatuur, totale bedrijfsduurteller en tijdsteller van het apparaat bijhouden.

DMX-kanalen

25 kanalen

Kanaal 1 – Horizontale beweging (pan)

Schuif de regelaar omhoog om de projectielens horizontaal te verplaatsen (PAN). Geleidelijke afstelling van de projectielens van het ene eindpunt van de schuifregelaar naar het andere (0-255, 128 is het midden). De lens kan bij 540° gedraaid worden en kan worden gestopt op elke gewenste stand.

Kanaal 2 – Verticale beweging (tilt)

Schuif de regelaar omhoog om de projectielens verticaal te verplaatsen (TILT). Geleidelijke afstelling van de projectielens van het ene eindpunt van de schuifregelaar naar het andere (0-255, 128 is het midden). De lens kan bij 270° gedraaid worden en kan worden gestopt op elke gewenste stand.

Kanaal 3 – Fijnafstemming pan 16 bit

Kanaal 4 – Fijnafstemming tilt 16 bit

Kanaal 5 - PAN/TILT-snelheid

0-255 Van langzaam tot snel

Kanaal 6 – Continue pan

0 Geen functie
 1-127 Linksom draaien, van langzaam tot snel
 128-255 Rechtsom draaien, van langzaam tot snel

Kanaal 7 – Continue tilt

0 Geen functie
 1-127 Linksom draaien, van langzaam tot snel
 128-255 Rechtsom draaien, van langzaam tot snel

Kanaal 8 – Rood (cyaan) ⚠ dimmer en sluiters moeten geopend zijn ⚠
 0-255 Geleidelijke instelling rood, van donker tot licht

Kanaal 9 – Groen (magenta) ⚠ dimmer en sluiters moeten geopend zijn ⚠
 0-255 Geleidelijke instelling groen, van donker tot licht

Kanaal 10 – Blauw (geel) ⚠ dimmer en sluiters moeten geopend zijn ⚠
 0-255 Geleidelijke instelling blauw, van donker tot licht

Kanaal 11 – Wit ⚠ dimmer en sluiters moeten geopend zijn ⚠
 0-255 Geleidelijke instelling wit, van donker tot licht

Kanaal 12 – Kleurtemperatuur (CTC) ⚠ dimmer, sluiters en kanalen 8-11 moeten geopend zijn ⚠
 0 Geen functie
 1-255 Kleurtemperatuur, van 19000 K tot 2700 K

Kanaal 13 – Kleurmacro's ⚠ dimmer en sluiters moeten geopend zijn ⚠

0	Geen functie
1-2	Wit 2700 K
3-4	Wit 3200K
5-6	Wit 4200K
7-8	Wit 5600K
9-10	Wit 8000K
11	Blauw (R=0, G=0, B=255, W=0)
12-48	R=0, G=0, B=255, W=0
49	Cyaan (R=0, G=255, B=255, W=0)
50-86	R=0, G=255, B=, W=0
87	Groen (R=0, G=255, B=0, W=0)
88-124	R+, G=255, B=0, W=0
125	Geel (R=255, G=255, B=0, W=0)
126-162	R=255, G-, B=0, W=0
163	Rood (R=255, G=0, B=0, W=0)
164-200	R=255, G=0, B+, W=0
201	Magenta (R=255, G=0, B=255, W=0)
202-238	R-, G=0, B=255, W=0
239	Blauw (R=0, G=0, B=255, W=0)
240-247	Vloeiende kleuren, van snel tot langzaam
248-255	Veranderende kleuren, van snel tot langzaam

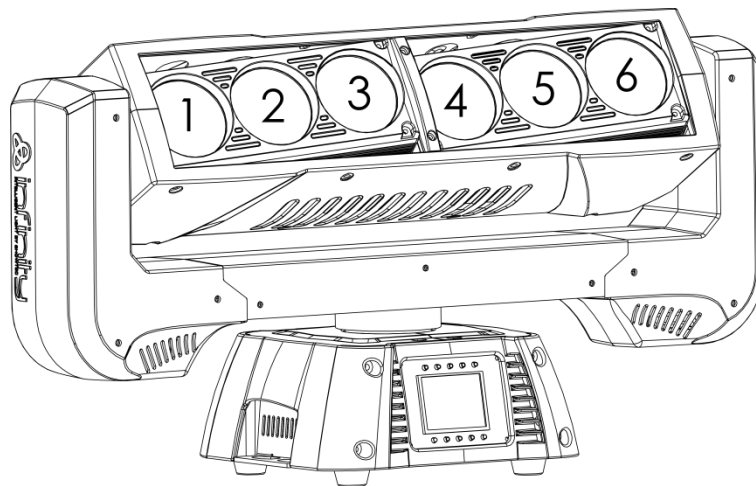

Kanaal 14 – Ledbesturing ⚠ dimmer en sluit, kanalen 8-11 of kanaal 13 moeten geopend zijn ⚠

0-9	Geen functie
10-13	Led 1 AAN
14-17	LED 2 AAN
18-21	LED 3 AAN
22-25	LED 4 AAN
26-29	LED 5 AAN
30-33	LED 6 AAN
34-37	Alle leds UIT
38-41	Leds 1, 2 AAN
42-45	Leds 2, 3 AAN
46-49	Leds 3, 4 AAN
50-53	Leds 4, 5 AAN
54-57	Leds 5, 6 AAN
58-61	Leds 1, 6 AAN
62-65	Leds 1, 3 AAN
66-69	Leds 2, 4 AAN
70-73	Leds 3, 5 AAN
74-77	Leds 4, 6 AAN
78-81	Leds 1, 5 AAN
82-85	Leds 2, 6 AAN
86-89	Leds 1, 4 AAN
90-93	Leds 2, 5 AAN
94-97	Leds 3, 6 AAN
98-101	Leds 1, 2, 3 AAN
102-105	Leds 2, 3, 4 AAN
106-109	Leds 3, 4, 5 AAN
110-113	Leds 4, 5, 6 AAN
114-117	Leds 1, 5, 6 AAN
118-121	Leds 1, 2, 6 AAN
122-125	LED 1, 3, 5 AAN
126-129	Leds 2, 4, 6 AAN
130-133	Leds 1, 2, 3, 4 AAN
134-137	Leds 2, 3, 4, 5 AAN
138-141	Leds 3, 4, 5, 6 AAN
142-145	Leds 1, 4, 5, 6 AAN
146-149	Leds 1, 2, 5, 6 AAN
150-153	Leds 1, 2, 3, 6 AAN
154-157	Leds 1, 2, 4, 5 AAN
158-161	Leds 2, 3, 5, 6 AAN
162-165	Leds 1, 3, 4, 6 AAN

166-169	Leds 1, 2, 3, 5 AAN
170-173	Leds 2, 3, 4, 6 AAN
174-177	Leds 1, 3, 4, 5 AAN
178-181	Leds 2, 4, 5, 6 AAN
182-185	Leds 1, 3, 5, 6 AAN
186-189	Leds 1, 2, 4, 6 AAN
190-193	Leds 1, 2, 4, 5 AAN
194-197	Leds 2, 3, 5, 6 AAN
198-201	Leds 1, 3, 4, 6 AAN
202-205	Leds 1, 2, 3, 4, 5 AAN
206-209	Leds 2, 3, 4, 5, 6 AAN
210-213	Leds 1, 3, 4, 5, 6 AAN
214-217	Leds 1, 2, 4, 5, 6 AAN
218-221	Leds 1, 2, 3, 5, 6 AAN
222-225	Leds 1, 2, 3, 4, 6 AAN
226-255	Alle leds AAN

Kanaal 15 – Ingebouwde ledprogramma's  dimmer en kanalen 8-11 of moeten geopend zijn 

0-15	Geen functie
16-17	Ingebouwd programma 1 (ledmacro)
18-19	Ingebouwd programma 2 (ledmacro)
20-21	Ingebouwd programma 3 (ledmacro)
22-23	Ingebouwd programma 4 (ledmacro)
24-25	Ingebouwd programma 5 (ledmacro)

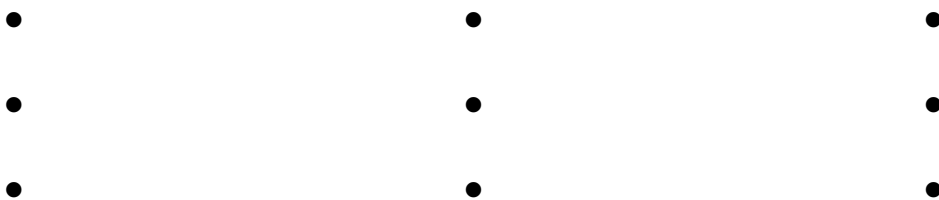

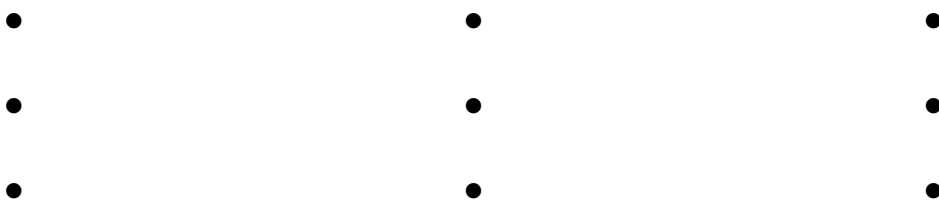

82-83	Ingebouwd programma 34 (ledmacro)
84-85	Ingebouwd programma 35 (ledmacro)
86-135	Ingebouwd programma 36 (hoofd-ledmacro)
136-137	Ingebouwd programma 37 (ledmacro)
138-139	Ingebouwd programma 38 (ledmacro)
140-141	Ingebouwd programma 39 (ledmacro)



202-203	Ingebouwd programma 70 (ledmacro)
204-205	Ingebouwd programma 71 (ledmacro)
206-255	Ingebouwd programma 72 (hoofd-ledmacro)

Kanaal 16 – Snelheid ingebouwde ledprogramma's

 **kanaal 15 moet zijn ingesteld op een waarde tussen 16-255** 

0	Stoppen
1-127	Van links naar rechts, van langzaam tot snel
128-255	Van rechts naar links, van langzaam tot snel

Kanaal 17 – Fadesnelheid leds ⚠ **kanaal 15 moet zijn ingesteld op een waarde tussen 16-255** ⚠
0-255 Van langzaam tot snel

Kanaal 18 – Achtergrondkleurmacro's ⚠ **kanaal 19 en sluiters moeten geopend zijn** ⚠

0	Geen functie
1-2	Wit 2700 K
3-4	Wit 3200K
5-6	Wit 4200K
7-8	Wit 5600K
9-10	Wit 8000K
11	Blauw (R=0, G=0, B=255, W=0)
12-48	R=0, G=0, B=255, W=0
49	Cyaan (R=0, G=255, B=255, W=0)
50-86	R=0, G=255, B-, W=0
87	Groen (R=0, G=255, B=0, W=0)
88-124	R+, G=255, B=0, W=0
125	Geel (R=255, G=255, B=0, W=0)
126-162	R=255, G-, B=0, W=0
163	Rood (R=255, G=0, B=0, W=0)
164-200	R=255, G=0, B+, W=0
201	Magenta (R=255, G=0, B=255, W=0)
202-238	R-, G=0, B=255, W=0
239	Blauw (R=0, G=0, B=255, W=0)
240-247	Vloeiende kleuren, van snel tot langzaam
248-255	Veranderende kleuren, van snel tot langzaam

Kanaal 19 – Achtergrondkleurdimmer

⚠ **kanaal 18 moet geopend zijn, kanaal 15 moet zijn ingesteld op een waarde tussen 16-255** ⚠
0-255 Intensiteit van dimmer, van UIT tot volledig AAN

Kanaal 20 – Masterdimmer

0-255 Dimmerintensiteit, van donker tot licht

Kanaal 21 – Sluiter / stroboscoop ⚠ **dimmer en kanalen 8-11 of kanaal 13 moeten geopend zijn** ⚠

0-19	Gesloten
20-24	Sluiter open
25-64	Stroboscoopeffect 1, van langzaam tot snel
65-69	Sluiter open
70-84	Stroboscoopeffect 2 (snel aan en langzaam uit), van langzaam tot snel
85-89	Sluiter open
90-104	Stroboscoopeffect 3 (langzaam aan en snel uit), van langzaam tot snel
105-109	Sluiter open
110-124	Stroboscoopeffect 4 (willekeurige stroboscoop), van langzaam tot snel
125-129	Sluiter open
130-144	Stroboscoopeffect 5 (willekeurige stroboscoop snel aan en langzaam uit), van langzaam tot snel
145-149	Sluiter open
150-164	Stroboscoopeffect 6 (willekeurige stroboscoop langzaam aan en snel uit), van langzaam tot snel
165-169	Sluiter open
170-184	Stroboscoopeffect 7 (pulsstroboscoop), van langzaam tot snel
185-189	Sluiter open
190-204	Stroboscoopeffect 8 (willekeurige pulsfrequentiestroboscoop), van langzaam tot snel
205-209	Sluiter open
210-224	Stroboscoopeffect 9 (stroboscooplicht, geleidelijk wegvallen), van langzaam tot snel

225-229	Sluiter open
230-244	Stroboscoopeffect 10 (pulsstroboscoop), van langzaam tot snel
245-255	Sluiter open

Kanaal 22 – Head 1 pan

0-255	Geleidelijke pan head 1, tussen 0-28 °
-------	----------------------------------------

Kanaal 23 – Head 2 pan

0-255	Geleidelijke pan head 2, tussen 0-28 °
-------	----------------------------------------

Kanaal 24 – Functies

0-9	Geen functie
10-14	Geen functie
15-19	Geen functie
20-24	RGBW-kleurmenging, na 5 seconden
25-29	CMY-kleurmenging, na 5 seconden
30-34	Geen functie
35-39	Geen functie
40-44	Geen functie
45-49	Geen functie
50-54	Panreset, na 5 seconden
55-59	Tilt-reset, na 5 seconden
60-64	Panreset van head 1, 2, na 5 seconden
65-69	Geen functie
70-74	Alles resetten, na 5 seconden
75-119	Geen functie
120-124	Ventilatoren: stil
125-129	Ventilatoren: vol vermogen
130-134	Ventilatoren: automatisch
135-139	Dimmer snel, na 5 seconden.
140-144	Dimmer langzaam, na 5 seconden.
145-255	Geen functie

Kanaal 25 – Ingebouwde programma's movinghead

0-7	Geen functie
8-23	Ingebouwd programma 1
24-39	Ingebouwd programma 2
40-55	Ingebouwd programma 3
56-71	Ingebouwd programma 4
72-87	Ingebouwd programma 5
88-103	Ingebouwd programma 6
104-119	Ingebouwd programma 7
120-135	Ingebouwd programma 8
136-151	Ingebouwd programma 9
152-167	Ingebouwd programma 10
168-183	Ingebouwd programma 11
184-199	Ingebouwd programma 12
200-215	Ingebouwd programma 13
216-231	Ingebouwd programma 14
232-247	Ingebouwd programma 15
248-255	Ingebouwd programma 16

49 kanalen

Kanaal 1 – Horizontale beweging (pan)

Schuif de regelaar omhoog om de projectielens horizontaal te verplaatsen (PAN).

Geleidelijke afstelling van de projectielens van het ene eindpunt van de schuifregelaar naar het andere (0-255, 128 is het midden).

De lens kan bij 540° gedraaid worden en kan worden gestopt op elke gewenste stand.

Kanaal 2 – Verticale beweging (tilt)

Schuif de regelaar omhoog om de projectielens verticaal te verplaatsen (TILT).

Geleidelijke afstelling van de projectielens van het ene eindpunt van de schuifregelaar naar het andere (0-255, 128 is het midden).

De lens kan bij 270° gedraaid worden en kan worden gestopt op elke gewenste stand.

Kanaal 3 – Fijnafstemming pan 16 bit

Kanaal 4 – Fijnafstemming tilt 16 bit

Kanaal 5 - PAN/TILT-snelheid

0-255 Van langzaam tot snel

Kanaal 6 – Continue pan

0 Geen functie

1-127 Linksom draaien, van langzaam tot snel

128-255 Rechtsom draaien, van langzaam tot snel

Kanaal 7 – Continue tilt

0 Geen functie

1-127 Linksom draaien, van langzaam tot snel

128-255 Rechtsom draaien, van langzaam tot snel

Kanaal 8 – Rood (cyaan)  dimmer en sluiters moeten geopend zijn 

0-255 Geleidelijke instelling rood, van donker tot licht

Kanaal 9 – Groen (magenta)  dimmer en sluiters moeten geopend zijn 

0-255 Geleidelijke instelling groen, van donker tot licht

Kanaal 10 – Blauw (geel)  dimmer en sluiters moeten geopend zijn 

0-255 Geleidelijke instelling blauw, van donker tot licht

Kanaal 11 – Wit  dimmer en sluiters moeten geopend zijn 

0-255 Geleidelijke instelling wit, van donker tot licht

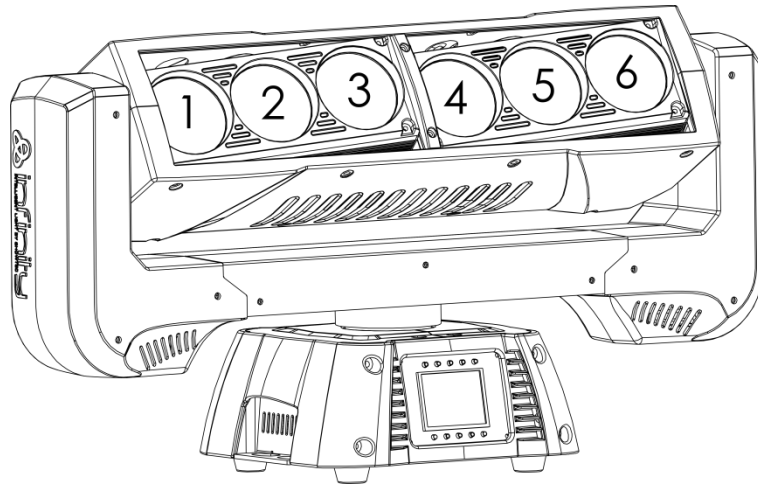

Kanaal 12 – Rood (cyaan) led 1 ⚠ dimmer en sluiters moeten geopend zijn ⚠
 0-255 Geleidelijke instelling rood, van donker tot licht

Kanaal 13 – Groen (magenta) led 1 ⚠ dimmer en sluiters moeten geopend zijn ⚠
 0-255 Geleidelijke instelling groen, van donker tot licht

Kanaal 14 – Blauw (geel) led 1 ⚠ dimmer en sluiters moeten geopend zijn ⚠
 0-255 Geleidelijke instelling blauw, van donker tot licht

Kanaal 15 – Wit led 1 ⚠ dimmer en sluiters moeten geopend zijn ⚠
 0-255 Geleidelijke instelling wit, van donker tot licht

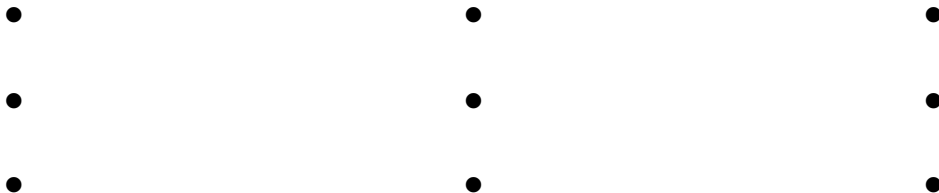

Kanaal 32 – Rood (cyaan) led 6 ⚠ dimmer en sluiters moeten geopend zijn ⚠
 0-255 Geleidelijke instelling rood, van donker tot licht

Kanaal 33 – Groen (magenta) led 6 ⚠ dimmer en sluiters moeten geopend zijn ⚠
 0-255 Geleidelijke instelling groen, van donker tot licht

Kanaal 34 – Blauw (geel) led 6 ⚠ dimmer en sluiters moeten geopend zijn ⚠
 0-255 Geleidelijke instelling blauw, van donker tot licht

Kanaal 35 – Wit led 6 ⚠ dimmer en sluiters moeten geopend zijn ⚠
 0-255 Geleidelijke instelling wit, van donker tot licht

Kanaal 36 – Kleurtemperatuur (CTC) ⚠ dimmer, sluiters en kanalen 8-35 moeten geopend zijn ⚠

0	Geen functie
1-255	Kleurtemperatuur, van 19000 K tot 2700 K

Kanaal 37 – Kleurmacro's ⚠ dimmer en sluiters moeten geopend zijn ⚠

0	Geen functie
1-2	Wit 2700 K
3-4	Wit 3200K
5-6	Wit 4200K
7-8	Wit 5600K
9-10	Wit 8000K
11	Blauw (R=0, G=0, B=255, W=0)
12-48	R=0, G=0, B=255, W=0
49	Cyaan (R=0, G=255, B=255, W=0)
50-86	R=0, G=255, B-, W=0
87	Groen (R=0, G=255, B=0, W=0)
88-124	R+, G=255, B=0, W=0
125	Geel (R=255, G=255, B=0, W=0)
126-162	R=255, G-, B=0, W=0
163	Rood (R=255, G=0, B=0, W=0)
164-200	R=255, G=0, B+, W=0
201	Magenta (R=255, G=0, B=255, W=0)
202-238	R-, G=0, B=255, W=0
239	Blauw (R=0, G=0, B=255, W=0)
240-247	Vloeiende kleuren, van snel tot langzaam
248-255	Veranderende kleuren, van snel tot langzaam

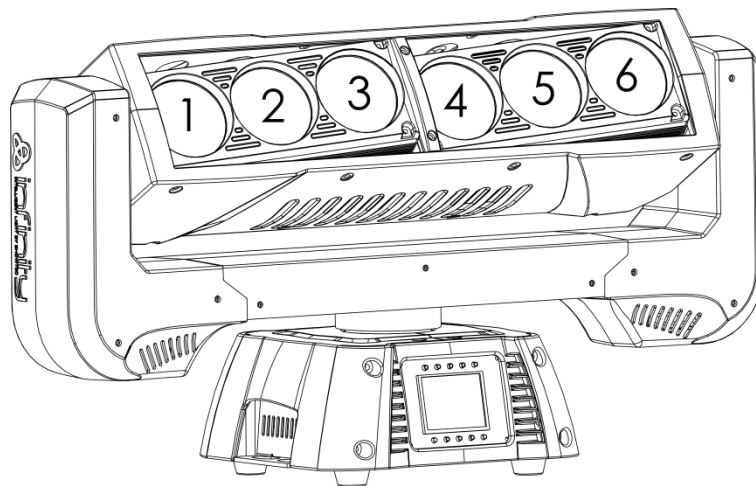



Kanaal 38 – Ledbesturing ⚠️ **dimmer en sluiser en kanalen 8-35 of kanaal 13 moeten geopend zijn** ⚠️

0-9	Geen functie
10-13	Led 1 AAN
14-17	LED 2 AAN
18-21	LED 3 AAN
22-25	LED 4 AAN
26-29	LED 5 AAN
30-33	LED 6 AAN
34-37	Alle leds UIT
38-41	Leds 1, 2 AAN
42-45	Leds 2, 3 AAN
46-49	Leds 3, 4 AAN
50-53	Leds 4, 5 AAN
54-57	Leds 5, 6 AAN
58-61	Leds 1, 6 AAN
62-65	Leds 1, 3 AAN
66-69	Leds 2, 4 AAN
70-73	Leds 3, 5 AAN
74-77	Leds 4, 6 AAN
78-81	Leds 1, 5 AAN
82-85	Leds 2, 6 AAN
86-89	Leds 1, 4 AAN
90-93	Leds 2, 5 AAN
94-97	Leds 3, 6 AAN
98-101	Leds 1, 2, 3 AAN
102-105	Leds 2, 3, 4 AAN
106-109	Leds 3, 4, 5 AAN
110-113	Leds 4, 5, 6 AAN
114-117	Leds 1, 5, 6 AAN
118-121	Leds 1, 2, 6 AAN
122-125	LED 1, 3, 5 AAN
126-129	Leds 2, 4, 6 AAN
130-133	Leds 1, 2, 3, 4 AAN
134-137	Leds 2, 3, 4, 5 AAN
138-141	Leds 3, 4, 5, 6 AAN
142-145	Leds 1, 4, 5, 6 AAN
146-149	Leds 1, 2, 5, 6 AAN
150-153	Leds 1, 2, 3, 6 AAN
154-157	Leds 1, 2, 4, 5 AAN
158-161	Leds 2, 3, 5, 6 AAN
162-165	Leds 1, 3, 4, 6 AAN

166-169	Leds 1, 2, 3, 5 AAN
170-173	Leds 2, 3, 4, 6 AAN
174-177	Leds 1, 3, 4, 5 AAN
178-181	Leds 2, 4, 5, 6 AAN
182-185	Leds 1, 3, 5, 6 AAN
186-189	Leds 1, 2, 4, 6 AAN
190-193	Leds 1, 2, 4, 5 AAN
194-197	Leds 2, 3, 5, 6 AAN
198-201	Leds 1, 3, 4, 6 AAN
202-205	Leds 1, 2, 3, 4, 5 AAN
206-209	Leds 2, 3, 4, 5, 6 AAN
210-213	Leds 1, 3, 4, 5, 6 AAN
214-217	Leds 1, 2, 4, 5, 6 AAN
218-221	Leds 1, 2, 3, 5, 6 AAN
222-225	Leds 1, 2, 3, 4, 6 AAN
226-255	Alle leds AAN

Kanaal 39 – Ingebouwde ledprogramma's

 **dimmer, sluiser en kanalen 8-35 moeten geopend zijn** 

0-15	Geen functie
16-17	Ingebouwd programma 1 (ledmacro)
18-19	Ingebouwd programma 2 (ledmacro)
20-21	Ingebouwd programma 3 (ledmacro)
22-23	Ingebouwd programma 4 (ledmacro)
24-25	Ingebouwd programma 5 (ledmacro)

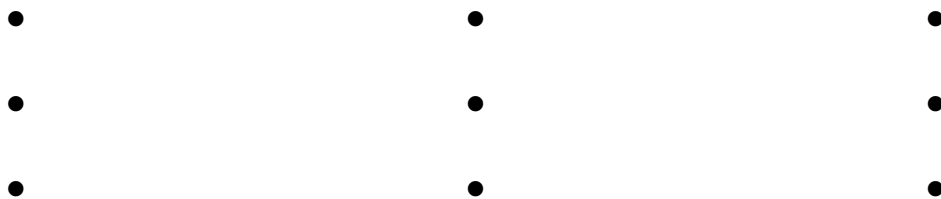

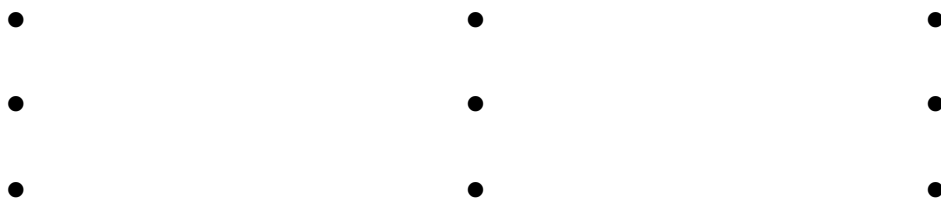

82-83	Ingebouwd programma 34 (ledmacro)
84-85	Ingebouwd programma 35 (ledmacro)
86-135	Ingebouwd programma 36 (hoofd-ledmacro)
136-137	Ingebouwd programma 37 (ledmacro)
138-139	Ingebouwd programma 38 (ledmacro)
140-141	Ingebouwd programma 39 (ledmacro)



202-203	Ingebouwd programma 70 (ledmacro)
204-205	Ingebouwd programma 71 (ledmacro)
206-255	Ingebouwd programma 72 (hoofd-ledmacro)

Kanaal 40 – Snelheid ingebouwde ledprogramma's

 **kanaal 39 moet zijn ingesteld op een waarde tussen 16-255** 

0	Stoppen
1-127	Van links naar rechts, van langzaam tot snel

128-255 Van rechts naar links, van langzaam tot snel

Kanaal 41 – Fadesnelheid leds ⚠ **kanaal 39 moet zijn ingesteld op een waarde tussen 16-255** ⚠

0-255 Van langzaam tot snel

Kanaal 42 – Achtergrondkleurmacro's ⚠ **kanaal 43 en sluiters moeten geopend zijn** ⚠

0	Geen functie
1-2	Wit 2700 K
3-4	Wit 3200K
5-6	Wit 4200K
7-8	Wit 5600K
9-10	Wit 8000K
11	Blauw (R=0, G=0, B=255, W=0)
12-48	R=0, G=0, B=255, W=0
49	Cyaan (R=0, G=255, B=255, W=0)
50-86	R=0, G=255, B=, W=0
87	Groen (R=0, G=255, B=0, W=0)
88-124	R+, G=255, B=0, W=0
125	Geel (R=255, G=255, B=0, W=0)
126-162	R=255, G-, B=0, W=0
163	Rood (R=255, G=0, B=0, W=0)
164-200	R=255, G=0, B+, W=0
201	Magenta (R=255, G=0, B=255, W=0)
202-238	R-, G=0, B=255, W=0
239	Blauw (R=0, G=0, B=255, W=0)
240-247	Vloeiende kleuren, van snel tot langzaam
248-255	Veranderende kleuren, van snel tot langzaam

Kanaal 43 – Achtergrondkleurdimmer

⚠ **kanaal 42 moet geopend zijn, kanaal 39 moet zijn ingesteld op een waarde tussen 16-255** ⚠

0-255 Intensiteit van dimmer, van UIT tot volledig AAN

Kanaal 44 – Masterdimmer

0-255 Dimmerintensiteit, van donker tot licht

Kanaal 45 – Sluiter / stroboscoop ⚠ **dimmer en kanalen 8-35 of kanaal 37 moeten geopend zijn** ⚠

0-19	Gesloten
20-24	Sluiter open
25-64	Stroboscoopeffect 1, van langzaam tot snel
65-69	Sluiter open
70-84	Stroboscoopeffect 2 (snel aan en langzaam uit), van langzaam tot snel
85-89	Sluiter open
90-104	Stroboscoopeffect 3 (langzaam aan en snel uit), van langzaam tot snel
105-109	Sluiter open
110-124	Stroboscoopeffect 4 (willekeurige stroboscoop), van langzaam tot snel
125-129	Sluiter open
130-144	Stroboscoopeffect 5 (willekeurige stroboscoop snel aan en langzaam uit), van langzaam tot snel
145-149	Sluiter open
150-164	Stroboscoopeffect 6 (willekeurige stroboscoop langzaam aan en snel uit), van langzaam tot snel
165-169	Sluiter open
170-184	Stroboscoopeffect 7 (pulsstroboscoop), van langzaam tot snel
185-189	Sluiter open
190-204	Stroboscoopeffect 8 (willekeurige puls-frequentiestroboscoop), van langzaam tot snel

205-209	Sluiter open
210-224	Stroboscoopeffect 9 (stroboscooplicht, geleidelijk wegvallen), van langzaam tot snel
225-229	Sluiter open
230-244	Stroboscoopeffect 10 (pulsstroboscoop), van langzaam tot snel
245-255	Sluiter open

Kanaal 46 – Head 1 pan

0-255	Geleidelijke pan head 1, tussen 0-28 °
-------	----------------------------------------

Kanaal 47 – Head 2 pan

0-255	Geleidelijke pan head 2, tussen 0-28 °
-------	----------------------------------------

Kanaal 48 – Functies

0-9	Geen functie
10-14	Geen functie
15-19	Geen functie
20-24	RGBW-kleurmenging, na 5 seconden
25-29	CMY-kleurmenging, na 5 seconden
30-34	Geen functie
35-39	Geen functie
40-44	Geen functie
45-49	Geen functie
50-54	Panreset, na 5 seconden
55-59	Tilt-reset, na 5 seconden
60-64	Panreset van head 1, 2, na 5 seconden
65-69	Geen functie
70-74	Alles resetten, na 5 seconden
75-119	Geen functie
120-124	Ventilatoren: stil
125-129	Ventilatoren: vol vermogen
130-134	Ventilatoren: automatisch
135-139	Dimmer snel, na 5 seconden.
140-144	Dimmer langzaam, na 5 seconden.
145-255	Geen functie

Kanaal 49 – Ingebouwde programma's movinghead

0-7	Geen functie
8-23	Ingebouwd programma 1
24-39	Ingebouwd programma 2
40-55	Ingebouwd programma 3
56-71	Ingebouwd programma 4
72-87	Ingebouwd programma 5
88-103	Ingebouwd programma 6
104-119	Ingebouwd programma 7
120-135	Ingebouwd programma 8
136-151	Ingebouwd programma 9
152-167	Ingebouwd programma 10
168-183	Ingebouwd programma 11
184-199	Ingebouwd programma 12
200-215	Ingebouwd programma 13
216-231	Ingebouwd programma 14
232-247	Ingebouwd programma 15
248-255	Ingebouwd programma 16

Onderhoud

De gebruiker moet ervoor zorgen dat veiligheidsgerelateerde en machinetechnische installaties aan het einde van elk jaar worden geïnspecteerd door een expert door middel van een acceptatietest. De gebruiker moet ervoor zorgen dat veiligheidsgerelateerde en machinetechnische installaties jaarlijks worden geïnspecteerd door een gekwalificeerd persoon.

Tijdens de inspectie moeten de volgende punten aandacht krijgen:

- 01) Alle schroeven die gebruikt worden voor de installatie van (delen van) het apparaat moeten stevig worden aangedraaid en mogen geen corrosie vertonen.
- 02) De behuizing, bevestigingspunten en installatiepunten mogen niet zijn vervormd.
- 03) Mechanisch bewegende delen zoals assen, ogen en andere mogen geen sporen van slijtage vertonen.
- 04) De elektrische voedingskabels mogen geen beschadigingen of materiaalmoetheid vertonen.

De iFX-615 is vrijwel onderhoudsvrij. U moet het apparaat echter wel schoon houden.

De lichtopbrengst van het apparaat kan anders sterk verminderen. Trek de stekker uit het stopcontact en veeg de behuizing vervolgens af met een vochtige doek. Het apparaat mag niet worden ondergedompeld. Veeg de lens schoon met lenzenvloeistof en een zachte doek. Gebruik geen alcohol of oplosmiddelen.

De voorste lens dient wekelijks gereinigd te worden, daar rook en vloeistof een aanslag kunnen vormen en de lichtopbrengst sterk kunnen verlagen.

De koelventilatoren moeten maandelijks gereinigd worden met een zachte borstel.

Maak interne onderdelen jaarlijks schoon met een zachte borstel en een stofzuiger.

Houd de aansluitingen schoon. Trek de stekker uit het stopcontact en veeg de DMX-aansluitingen schoon met een vochtige doek. Zorg dat de aansluitingen volledig droog zijn voordat u apparatuur aansluit op andere apparaten of aan het lichtnet.

De zekering vervangen

Spanningspieken, kortsluitingen of onjuiste voedingsspanning kunnen leiden tot een doorgebrande zekering. Als de zekering doorbrandt, zal dit product niet meer functioneren. Volg de instructies hieronder, indien dit gebeurt:

- 01) Haal de stekker van het apparaat uit het stopcontact.
- 02) Steek een schroevendraaier met een platte kop in een van de gleuven van het zekeringsklepje. Draai de schroevendraaier linksom en druk tegelijkertijd enigszins (draai en druk). De zekering komt los.
- 03) Verwijder de gebruikte zekering. Als de zekering bruin of ondoorzichtig is, is deze doorgebrand.
- 04) Plaats de vervangende zekering in de houder waar de oude zekering zat. Plaats het luikje. Zorg dat u een zekering van hetzelfde type en dezelfde klasse gebruikt. Zie het productspecificatielabel voor meer informatie.

Problemen oplossen

Deze gids is bedoeld voor het oplossen van eenvoudige problemen.

Als een probleem optreedt, moet u de onderstaande stappen in de aangegeven volgorde uitvoeren tot een oplossing is gevonden. Als het apparaat weer goed werkt, hoeft u de volgende stappen niet uit te voeren.

Geen licht

Als het apparaat niet goed werkt, moet de reparatie door een technicus worden uitgevoerd.

Zoek de fout in drie mogelijke probleemgebieden: de voeding, de leds, de zekering.

- 01) Voeding. Controleer dat het apparaat is aangesloten op een geschikt stopcontact.
- 02) De leds. Retourneer de Infinity naar uw Showtec-dealer.
- 03) De zekering. Vervang de zekering. Zie pagina 32 voor het vervangen van de zekering.
- 04) Steek de stekker weer in het stopcontact als al het bovenstaande in orde lijkt.
- 05) Als u niet kunt bepalen waar de oorzaak van het probleem zit, mag u de Infinity niet openen. Dit kan het apparaat beschadigen en de garantie zal hierdoor vervallen.
- 06) Retourneer het apparaat naar uw Showtec-dealer.

Geen respons op DMX

Zoek de fout in de DMX-kabel of -aansluitingen, een defect in de controller of een storing in de DMX-kaart van het apparaat.

- 01) Controleer de DMX-instelling. Zorg ervoor dat de DMX-adressen in orde zijn.
- 02) Controleer de DMX-kabel: Haal de stekker van het apparaat uit het stopcontact, vervang de DMX-kabel en steek de stekker vervolgens weer in het stopcontact. Probeer uw DMX-besturing opnieuw.
- 03) Bepaal of de fout in de controller of het lichteffectapparaat zit. Werkt de controller goed met andere DMX-producten? Zo niet, dan verstuurt u de controller voor reparatie. Zo ja, dan neemt u de DMX-kabel en het apparaat mee naar een gekwalificeerde technicus.

Probleem	Mogelijke oorzaken	Oplossing
Een of meerdere fixtures werken helemaal niet	De fixture staat niet onder spanning	<ul style="list-style-type: none"> Controleer of de voeding is ingeschakeld en de kabels zijn aangesloten
	De primaire zekering is doorgebrand	<ul style="list-style-type: none"> Vervang de zekering
De fixtures kunnen worden gereset, maar reageren slecht of helemaal niet op de controller.	De controller is niet aangesloten.	<ul style="list-style-type: none"> Sluit de controller aan.
	De 3-polige XLR Out van de controller komt niet overeen met de XLR Out van de eerste fixture aan de koppeling (d.w.z., het signaal is omgekeerd).	<ul style="list-style-type: none"> Sluit een fase-omkeerkabel aan op de controller en de eerste fixture op de link
De fixtures kunnen gereset worden, maar enkele reageren slecht of helemaal niet op de controller.	Veel interferentie in het signaal	<ul style="list-style-type: none"> Controleer de kwaliteit van het signaal. Als deze veel lager is dan 100 procent, dan kan het probleem zitten in een slechte datalinkaansluiting, gebroken kabels of kabels van slechte kwaliteit, een ontbrekende eindplug of een defecte fixture die stoort op de lijn.
	Slechte datalinkaansluiting	<ul style="list-style-type: none"> Controleer de aansluitingen en de kabels. Corrigeer de slechte aansluitingen. Repareer of vervang beschadigde kabels
	De datalink heeft geen 120Ohm-eindplug	<ul style="list-style-type: none"> Plaats een eindplug in de uitgang van de laatste fixture op de lijn
	Onjuiste adrestoewijzing van de fixtures.	<ul style="list-style-type: none"> Controleer de adrestoewijzing
	Eén van de fixtures is defect en stoort de datatransmissie op de link.	<ul style="list-style-type: none"> Bypass één fixture per keer totdat de normale werking is hersteld: ontkoppel beide aansluitingen en steek de stekkers in elkaar. Laat de defecte fixture nakijken door een gekwalificeerde technicus
	De 3-polige XLR Out op de fixtures komt niet overeen (pennen 2 en 3 omgedraaid).	<ul style="list-style-type: none"> Sluit een fase-omkeerkabel aan tussen de fixtures of verwissel pennen 2 en 3 in de fixture die niet goed werkt
Geen licht of lamp valt met tussenpozen uit	De fixture is te heet	<ul style="list-style-type: none"> Laat de fixture afkoelen Maak de ventilator schoon Zorg dat de ventilatieopeningen in het besturingspaneel en de voorste lens niet geblokkeerd worden Zet de airconditioning kouder
	Leds beschadigd	<ul style="list-style-type: none"> Ontkoppel de fixture en retourneer deze aan uw dealer
	De instellingen voor de voeding komen niet overeen met de plaatselijke netspanning en -frequentie	<ul style="list-style-type: none"> Ontkoppel de fixture. Controleer de instellingen en corrigeer mogelijke fouten

Productspecificaties

Model:	Infinity iFX-615
Ingangsspanning:	AC 100-240 V , 60/50 Hz
Stroomverbruik:	160W
DMX-koppeling:	30 stuks
Zekering:	F4AL/250 V
Afmetingen:	590 x 200 x 320 mm (LxBxH)
Gewicht:	10,7 kg
Gebruik en programmeren:	
Signaalpen OUT:	Pen 1 (aarde), pen 2 (-), pen 3 (+)
DMX-stand:	25, 49 kanalen
Signaalingang:	3-pin XLR IN
Signaaluitgang:	3-pin XLR OUT
Elektromechanische effecten:	
Lichtbron:	6 x 15 W RGBW 4-in-1 Osram Ostar
Lichtopbrengst:	440 lumen per pixel
Kleurmenging:	RGBW, CMY
Stralingshoek:	4,5°
Y-asbesturing:	-15°/+15°
Dimmer:	0-100%
Stroboscoop:	0-20 Hz
Pan:	540°
Tilt:	270°
Speciaal:	Continue pan/tilt
Dimcurves:	Lineair, vierkant, I-vierkant, S-curve
Behuizing:	Metaal en vlamvertragend plastic
IP-classificatie:	IP20
DMX-besturing:	Via standaard DMX-controller
On-board:	Lcd-display met zwaartekrachtensor
Aansturing:	Standalone, master/slave, DMX-512
Aansluitingen:	PowerCON IN/OUT & dataconnector
Max. temperatuur omgeving t_a :	40°C
Max. temperatuur behuizing t_b :	80°C
Minimumafstand:	
Minimale afstand tot brandbare voorwerpen:	0,5 m
Minimale afstand tot projectievlak:	1 m

Ontwerp en productspecificaties kunnen zonder voorafgaande berichtgeving gewijzigd worden.



Website: www.Showtec.info

E-mail: service@highlite.nl

Afmetingen

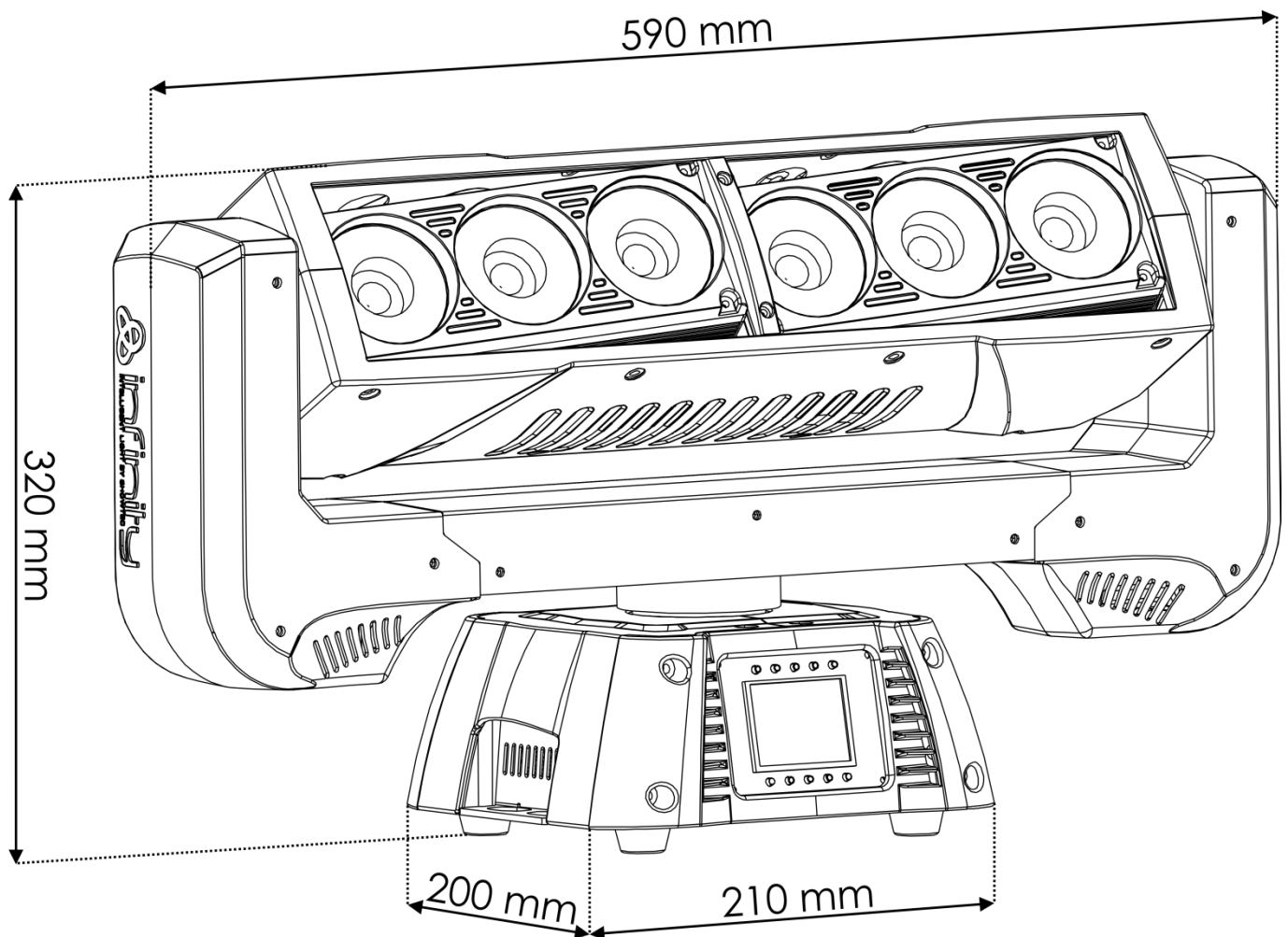



©2016 Infinity