

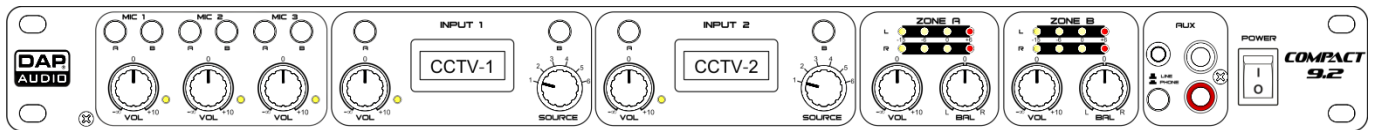

# HANDLEIDING



NEDERLANDS

# Compact 9.2

# V1

Bestelcode: D2322

## Inhoudsopgave

---

<b>Waarschuwing</b> .....	2
Veiligheidsinstructies.....	2
Bepalingen voor het gebruik.....	4
Aansluiting op de netspanning.....	4
Retourneren .....	5
Claims.....	5
<b>Beschrijving van het apparaat</b> .....	6
Voorzijde .....	6
Achterzijde .....	7
<b>Installatie</b> .....	9
<b>Instellingen en gebruik</b> .....	9
Aansluitkabels.....	9
Aansluitingsvoorbeeld .....	10
<b>Onderhoud</b> .....	11
<b>Problemen oplossen</b> .....	11
<b>Productspecificaties</b> .....	11

## Waarschuwing



**Lees voor uw eigen veiligheid deze handleiding zorgvuldig door voordat u het apparaat voor de eerste keer opstart!**



### Instructies bij het uitpakken

Pak bij ontvangst van dit product de doos onmiddellijk voorzichtig uit en controleer de inhoud. Controleer of alle onderdelen aanwezig zijn en dat er niets is beschadigd. Als u transportschade aan de onderdelen constateert of als de verpakking onjuist is behandeld, moet u de dealer hier onmiddellijk van op de hoogte brengen en het verpakkingsmateriaal bewaren voor inspectie. Bewaar de doos en alle verpakkingsmaterialen. Als een apparaat naar de fabriek moet worden geretourneerd, is het belangrijk dat het in de originele doos en verpakkingsmateriaal wordt geretourneerd.

### Uw levering omvat:

- DAP Audio Compact 9.2
- Voedingsadapter 2 x 15 V, 350 mA
- Gebruikershandleiding

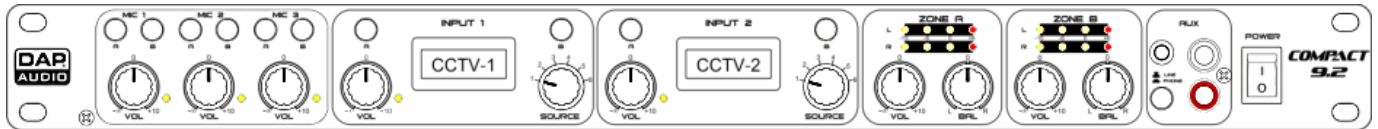

### LET OP!

**Houd dit apparaat uit de buurt van regen en vocht!  
Trek de stekker uit het stopcontact voordat u de behuizing opent!**



### Veiligheidsinstructies

Iedereen die betrokken is bij de installatie, het gebruik en het onderhoud van dit systeem moet:

- gekwalificeerd zijn
- de instructies in deze handleiding volgen



**LET OP! Wees voorzichtig bij wat u doet.  
De hoge spanning op de kabels kan leiden tot  
gevaarlijke elektrische schokken bij aanraking!**



Voordat u het apparaat voor de eerste keer aanzet, moet u controleren of het bij het transport niet is beschadigd. Raadpleeg bij eventuele schade uw dealer en gebruik het systeem niet.

Om het apparaat in perfecte conditie te houden en het veilig te kunnen gebruiken, is het van essentieel belang dat de gebruiker de veiligheidsinstructies en de waarschuwingen in deze handleiding navolgt.

Wees ervan bewust dat schade, veroorzaakt door wijzigingen aan het systeem, niet wordt gedekt door de garantie.

Dit systeem bevat geen onderdelen die door de gebruiker kunnen worden vervangen. Onderhoud dient alleen door gekwalificeerde technici te worden uitgevoerd.

### **BELANGRIJK:**

De fabrikant is niet aansprakelijk voor schade als gevolg van het niet naleven van de instructies in deze handleiding, of door het aanbrengen van wijzigingen aan het systeem.

- Zorg ervoor dat de voedingskabel nooit in contact komt met andere kabels! Wees bijzonder voorzichtig met de voedingskabel en alle aansluitingen met netspanning!
- Verwijder nooit waarschuwingen of informatiestickers van het apparaat.
- Dek de aardeaansluiting nooit af.
- Laat geen kabels rondslingeren.
- Steek geen voorwerpen in de ventilatieopeningen.
- Sluit dit systeem niet aan op een dimmerpack.
- Schakel het systeem niet snel achter elkaar aan en uit, dit kan de levensduur van het apparaat verkorten.
- Open het apparaat niet en breng geen wijzigingen aan.
- Biedt geen sterker signaalniveau aan op de ingangen dan nodig is om het volle vermogen uit de apparatuur te krijgen.
- Sluit geen microfoons aan op het apparaat (of de stagebox) wanneer fantoomvoeding aanstaat. Demp ook de monitor/het PA-systeem bij het in- of uitschakelen van de fantoomvoeding. Geef het systeem een paar seconden de tijd om zich aan te passen, voordat u de gain van de ingangen instelt.
- Gebruik het systeem alleen binnenshuis en voorkom contact met water of andere vloeistoffen.
- Voorkom blootstelling aan vuur en plaats het apparaat niet in de buurt van ontvlambare vloeistoffen of gassen.
- Trek altijd de stekker uit het stopcontact als het systeem niet wordt gebruikt. Gebruik altijd de stekker om het netsnoer uit het stopcontact te halen. Haal de stekker nooit uit het stopcontact door aan het netsnoer te trekken.
- Zorg ervoor dat de aardekabel van het apparaat altijd is aangesloten op de aarde van het elektrische systeem.
- Zorg ervoor dat u geen verkeerde of defecte kabels gebruikt.
- Zorg ervoor dat de signalen naar het mengpaneel gebalanceerd zijn, anders kan er een gebrom ontstaan.
- Zorg ervoor dat u DI's gebruikt voor het balanceren van niet-gebalanceerde signalen; alle binnenkomende signalen zouden helder moeten zijn.
- Zorg ervoor dat de netspanning niet hoger is dan de spanning die op de achterzijde staat vermeld.
- Zorg ervoor dat het netsnoer niet bekneld raakt en gebruik het snoer niet als het is beschadigd. Controleer van tijd tot tijd het apparaat en het netsnoer.
- Zorg ervoor dat u de aan-uitschakelaar uitschakelt bij het vervangen van de voedingskabel of een signaalkabel, of selecteer de schakelaar van de inputstand.
- Extreme frequentieversterkingen in combinatie met een krachtig ingangssignaal kan de apparatuur overbelasten. Indien dit gebeurt, moet u het ingangssignaal verminderen met de INPUT-besturing.
- Als u een frequentieband wilt benadrukken, hoeft u niet altijd de desbetreffende regelaar omhoog te schuiven, u kunt natuurlijk ook de omliggende banden omlaag schuiven. Op deze manier vermindert u de kans dat u het volgende apparaat in uw geluidspad overbelast. U behoudt ook waardevol dynamisch bereik (de 'headroom').
- Vermijd aardlussen! Zorg dat de eindversterkers en het mengpaneel altijd op hetzelfde elektrische circuit zijn aangesloten, om te zorgen dat deze met dezelfde fase werken.
- Als het systeem is gevallen of een klap heeft opgelopen, moet u onmiddellijk de stekker uit het stopcontact trekken. Laat het apparaat voor gebruik nakijken door een gekwalificeerde technicus.
- Schakel het systeem niet onmiddellijk in nadat het is blootgesteld aan grote temperatuurschommelingen (bv. na transport). Condens kan het systeem beschadigen. Laat het systeem uitgeschakeld op kamertemperatuur komen.
- Stop onmiddellijk met het gebruik van uw Dap Audio-systeem als het niet goed werkt. Pak het apparaat zorgvuldig in (bij voorkeur in de oorspronkelijke verpakking) en retourneer het voor reparatie aan uw Dap Audio-dealer.
- Reparaties, onderhoud en elektrische aansluitingen dienen uitsluitend te worden uitgevoerd door een gekwalificeerde technicus.
- Gebruik bij vervanging alleen zekeringen van hetzelfde type en dezelfde klasse.
- GARANTIE: Geldig tot één jaar na aankoopdatum.

### Bepalingen voor het gebruik

- Dit systeem is niet ontworpen voor permanent gebruik. Regelmatige onderbrekingen in het gebruik zorgen ervoor dat het systeem een lange tijd zonder defecten meegaat.
- Als dit systeem op een andere wijze wordt gebruikt dan beschreven in deze handleiding, kan het product beschadigd raken en zal de garantie komen te vervallen.
- Ieder ander gebruik kan leiden tot gevaren als kortsluiting, brandwonden, elektrische schokken, het ontploffen van lampen, enz.

*Hierbij brengt u de veiligheid van uzelf en anderen in gevaar!*

*Onjuiste installatie kan ernstig letsel aan personen en ernstige schade aan eigendommen veroorzaken!*

### Aansluiting op de netspanning

Sluit het apparaat met de stekker aan op de netspanning.

Let er altijd op dat de juiste kleur kabel op de juiste plaats aangesloten wordt.

Internationaal	EU-kabel	VK-kabel	VS-kabel	Pen
L	BRUIN	ROOD	GEEL/KOPER	FASE
N	BLAUW	ZWART	ZILVER	NEUTRAAL
	GEEL/GROEN	GROEN	GROEN	BESCHERMAARDE

*Zorg ervoor dat het apparaat altijd goed is geaard!*

*Onjuiste installatie kan ernstig letsel aan personen en ernstige schade aan eigendommen veroorzaken!*



### Retourneren



Geretourneerde handelswaar moet voldoende gefrankeerd en in de originele verpakking worden verzonden. Verzending onder rembours of via een antwoordnummer is niet mogelijk.

De verpakking moet duidelijk zijn voorzien van het retournummer (RMA-nummer). Producten die worden geretourneerd zonder retournummer worden geweigerd. Highlite zal aldus geretourneerde goederen of eventuele aansprakelijkheid niet accepteren. Bel Highlite op +31-455667723 of stuur een e-mail naar [aftersales@highlite.nl](mailto:aftersales@highlite.nl) en vraag een retournummer aan voordat u het apparaat verstuurt. Zorg dat u het modelnummer, serienummer en een korte beschrijving van de reden voor het retourneren bij de hand hebt. Verpak het apparaat goed, schade tijdens verzending als gevolg van ondeugdelijke verpakking komt voor rekening van de klant. Highlite behoudt zich het recht voor naar eigen goeddunken product(en) te repareren of te vervangen. Als suggestie willen we aangeven dat een stevige verpakking zoals gebruikt door UPS, of een dubbelwandige doos altijd een veilige keuze is.

**Let op: Als u een retournummer ontvangt, noteer dan volgende informatie en sluit die bij in de doos:**

- 1) Uw naam
- 2) Uw adres
- 3) Uw telefoonnummer
- 4) Een korte beschrijving van het probleem

### Claims

De klant is verplicht om de geleverde goederen onmiddellijk na ontvangst te controleren op tekortkomingen en/of zichtbare gebreken, of deze controle uit te voeren na aankondiging dat de goederen ter beschikking staan. Schade die optreedt tijdens de verzending valt onder de verantwoordelijkheid van de pakketdienst en de schade moet daarom bij ontvangst van de handelswaar aan de koerier gemeld worden.

Het is de verantwoordelijkheid van de klant om transportschade te melden en te claimen bij de pakketdienst. Transportschade moet binnen één dag na ontvangst van de verzending bij ons worden gemeld.

Eventuele retourzendingen moeten altijd gefrankeerd worden verzonden. De retourzending moet vergezeld gaan van een brief met de reden voor retourzending. Onvoldoende gefrankeerde retourzendingen worden geweigerd, tenzij anders schriftelijk overeengekomen.

Klachten die op ons betrekking hebben, moeten binnen tien werkdagen na ontvangst van de factuur schriftelijk of per fax worden ingediend. Na deze periode worden klachten niet meer in behandeling genomen.

Klachten worden alleen in behandeling genomen als de klant tot dusver aan alle voorwaarden van de overeenkomst heeft voldaan, ongeacht de overeenkomst waaruit deze verplichting kan worden afgeleid.

## Beschrijving van het apparaat

### Funcies

9-kanaals 1U-mixer, 2 zones

De gebruiksvriendelijke Compact 9.2 1U-mixer biedt vele audiomogelijkheden en is geschikt voor gebruik in cafés, scholen en andere openbare ruimten. De gebruiker kan 3 microfoonniveaus instellen en 2 lijnniveaus. Het apparaat biedt 6 selecteerbare lijningangen. Voor iedere ingang kunt u een voorgeprogrammeerd label selecteren dat wordt weergegeven op het display. De Compact 9.2 heeft 2 afzonderlijke zones en u kunt een bron selecteren voor elke zone. De gain, EQ, fantoomvoeding en technische instellingen regelt u op de achterkant. Op de voorkant zijn alleen volumeregeling en bronselectie beschikbaar. Het voorpaneel is bovendien voorzien van een speciale ingang waarop u direct een apparaat (lijnniveau/telefoon) kunt aansluiten. In de telefoonstand wordt de gevoeligheid van de ingang aangepast voor MP3-spelers, smartphones en tablets. Hierdoor kunt u de muziek op uw MP3-speler direct afspelen zonder signaalverlies. De Compact 9.2 is de perfecte oplossing voor situaties waarin niet-technische gebruikers professionele audiosystemen moeten gebruiken.

- Weergave per kanaal
- Gain-instellingen op de achterkant
- Belangrijkste EQ-instellingen op de achterkant
- Ingang voor MP3-speler/telefoon aan de voorkant
- Ideaal voor niet-technische gebruikers

### Voorzijde

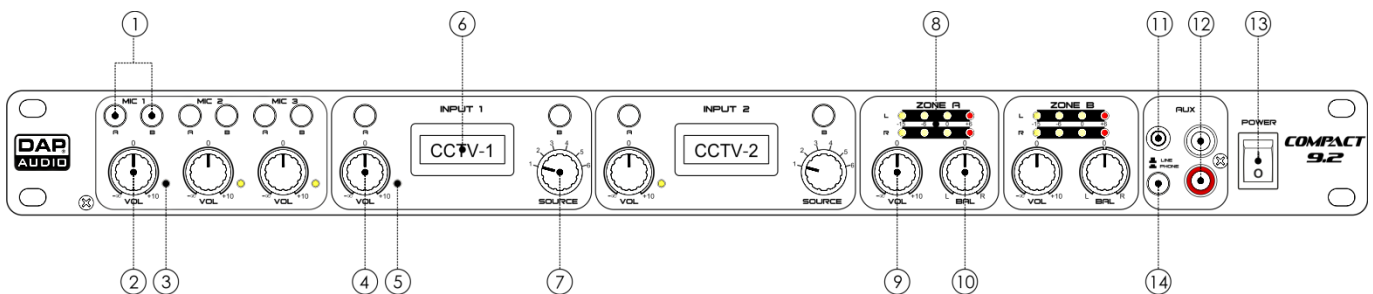

Afb. 01

- 1 Zoneselectie (Mic 1-3)**  
Met deze twee knoppen kunt u het kanaal toewijzen aan zone A of B.
- 2 Volume (mic 1-3)**  
Hiermee regelt u het volume van de microfoonkanalen.
- 3 Piekindicator**  
De piekindicator toont piekniveaus van het binnenkomende signaalniveau van een kanaal. Als de rode piekindicator vaak knippert of blijft branden, zal het bijbehorende kanaal waarschijnlijk gaan vervormen. Zorg dat deze indicator alleen kort oplicht tijdens dynamische pieken in de muziek.
- 4 Volume (ingang 1-2)**  
Hiermee regelt u het volume van het bijbehorende kanaal (1-2).
- 5 Piekindicator (ingang 1-2)**  
De piekindicator toont piekniveaus van het binnenkomende signaalniveau van een kanaal. Als de rode piekindicator vaak knippert of blijft branden, zal het bijbehorende kanaal waarschijnlijk gaan vervormen. Zorg dat deze indicator alleen kort oplicht tijdens dynamische pieken in de muziek.
- 6 Display ingang 1**  
Stel de bijbehorende **displayselectieknop (20)** in op de tekst die u hebt toegewezen aan het display.
- 7 Bronselectie**  
Hiermee selecteert u een van de vijf **lijningangen (21-25)** of de **aux-ingangen (11-12)** als bron voor het kanaal.

- ⑧ **VU-meter uitgang (Zone A-B)**  
Deze meter is een ledindicator met meerdere functies. De indicator geeft het uitgangsniveau aan, zodat u dat kunt afstemmen op andere apparaten.
- ⑨ **Master-volume (zone A-B)**  
Hiermee regelt u het uitgangsniveau van de **hoofduitgangen voor zone A-B (17-18)**.
- ⑩ **Balans (zone A-B)**  
Draai aan de balansknop om de balans tussen het linker- en rechterkanaal te regelen. Als uw audiobron mono is (via alleen de linkeringang), regelt u met de knop de positie van het ingangssignaal in het stereobeeld.
- ⑪ **Aux in ongebalanceerde mini-jack-ingang**  
Dit is een ongebalanceerde stereo mini-jackingang waarop u audioapparatuur of een telefoon kunt aansluiten.
- ⑫ **Aux in ongebalanceerde RCA-ingang**  
Dit is een ongebalanceerde stereo RCA-ingang waarop u audioapparatuur of een telefoon kunt aansluiten.

**Let op: Let er bij het aansluiten van signaalbronnen op dat de overeenkomende schuifregelaars en masterschuifregelaars op nul staan om ongewenste geluiden bij het inpluggen van apparatuur te voorkomen.**

- ⑬ **Aan-uitknop**  
Steek de stekker niet in het stopcontact tot het gehele systeem goed is opgesteld en aangesloten.
- ⑭ **Phone/line**  
Druk op deze knop om beide **aux-ingangen (11, 12)** te configureren voor audioapparatuur of een telefoon. Als het ingangsniveau te zwak is, drukt u op deze knop. Wanneer het lampje brandt, wordt het ingangssignaal versterkt. Met 'Phone' wordt de gevoeligheid aangepast voor ingangssignalen afkomstig van MP3-spelers, smartphones of tablets. U kunt uw MP3-apparaten nu rechtstreeks afspelen zonder signaalverlies.

### Achterzijde

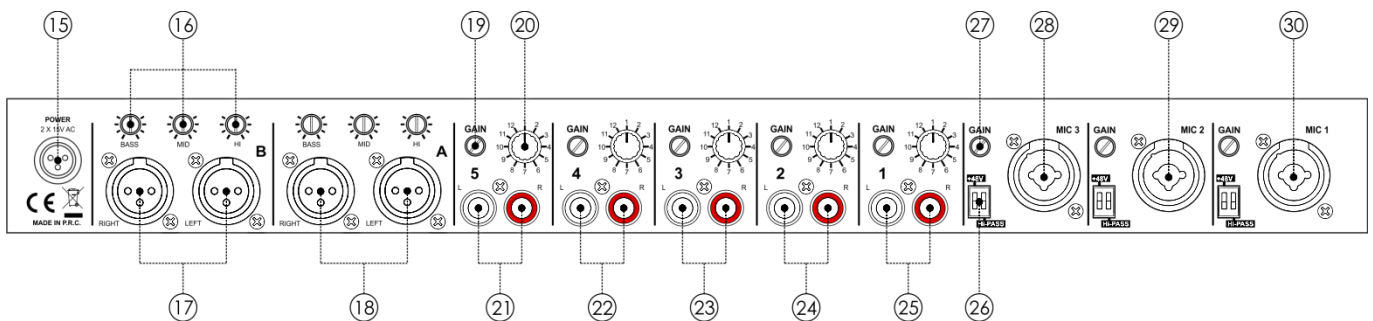

Afb. 02

- ⑮ **Voedingsaansluiting**  
Hierop sluit u de externe AC-voeding aan. Gebruik alleen de meegeleverde adapter van DAP Audio.
- ⑯ **Equalizer**  
Met het equalizer-gedeelte van het kanaal kunt u het binnenkomende audiosignaal vormen. De frequenties voor de regeling van hoog en laag liggen vast op respectievelijk 12 kHz en 80 Hz. De piek van de middenfrequentieregeling ligt op 2,5 kHz. Alle 3 de frequentiebanden bieden maximaal 6 dB verzwakking of versterking. Op de klikpositie in het midden vindt geen aanpassing plaats. Draai de knop naar rechts om de frequentie te versterken en naar links om die te verzwakken. Kleine aanpassingen met de equalizer hebben over het algemeen de beste resultaten. Probeer overmatige versterking van de middenband te voorkomen.
- ⑰ **Master B XLR gebalanceerd uit**  
Hierop kunt u een versterker met gebalanceerde ingangen aansluiten.
- ⑱ **Master A XLR gebalanceerd uit**  
Hierop kunt u een versterker met gebalanceerde ingangen aansluiten.



## 19 Gain (alle RCA-ingangen)

Hiermee regelt u het ingangsniveau van elk kanaal. Hiermee regelt u de gevoeligheid van de lijningang, zodat het binnenkomende signaal optimaal wordt afgesteld op het interne geluidsniveau van de mixer. De hoge gain van de mixer is handig voor het versterken van zeer lage ingangsniveaus.

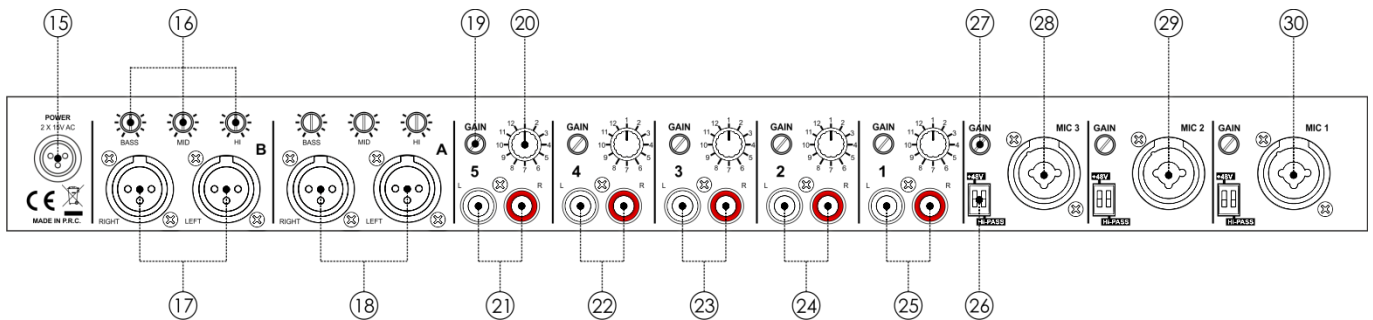

Afb. 03

## 20 Displayweergave (alle RCA-ingangen)

Met deze knop regelt u welke tekst er wordt weergegeven voor elke RCA-ingang. Uw selectie wordt weergegeven op **display (06)**. U kunt de volgende tekst toewijzen: CD 1, CD 2, TUNER, DVD, TV/SAT, BEAMER, PC1, PC2, DJ, AREA 2, AUX 1, AUX 2.

## 21 Lijningang kanaal 5

RCA-ingangen. Hierop kunt u audioapparatuur aansluiten.

## 22 Lijningang kanaal 4

RCA-ingangen. Hierop kunt u audioapparatuur aansluiten.

## 23 Lijningang kanaal 3

RCA-ingangen. Hierop kunt u audioapparatuur aansluiten.

## 24 Lijningang kanaal 2

RCA-ingangen. Hierop kunt u audioapparatuur aansluiten.

## 25 Lijningang kanaal 1

RCA-ingangen. Hierop kunt u audioapparatuur aansluiten.

## 26 DIP-switch (Fantomvoeding aan/uit, hi-pass 80 Hz aan/uit)

Linkerschakelaar (fantomvoeding aan/uit), rechterschakelaar (hi-pass filter aan/uit).

## 27 Gain (alle microfooningangen)

Hiermee regelt u het ingangsniveau voor de microfooningang. Hiermee regelt u de gevoeligheid van de microfooningang, zodat het binnenkomende signaal optimaal wordt afgesteld op het interne geluidsniveau van de mixer.

## 28 Combo-ingang Mic 3

Elektronisch gebalanceerde combinatie-ingangen voor het aansluiten van microfoons met een lage impedantie. De ingang geeft zeer weinig ruis en brom. Let er bij het aansluiten van een microfoon altijd op dat de pintoewijzing correct is. Lees de handleiding van de microfoon die u wilt aansluiten nauwkeurig.

## 29 Combo-ingang Mic 2

Elektronisch gebalanceerde combinatie-ingangen voor het aansluiten van microfoons met een lage impedantie. De ingang geeft zeer weinig ruis en brom. Let er bij het aansluiten van een microfoon altijd op dat de pintoewijzing correct is. Lees de handleiding van de microfoon die u wilt aansluiten nauwkeurig.

## 30 Combo-ingang Mic 1

Elektronisch gebalanceerde combinatie-ingangen voor het aansluiten van microfoons met een lage impedantie. De ingang geeft zeer weinig ruis en brom. Let er bij het aansluiten van een microfoon altijd op dat de pintoewijzing correct is. Lees de handleiding van de microfoon die u wilt aansluiten nauwkeurig.

## Installatie

Verwijder alle verpakkingsmaterialen van de Compact 9.2. Controleer of alle schuimplastic en opvulmaterialen verwijderd zijn. Sluit alle kabels aan.

**Steek de stekker niet in het stopcontact tot het gehele systeem goed is opgesteld en aangesloten.**

**Haal altijd de stekker uit het stopcontact voordat u het apparaat schoonmaakt of reparaties uitvoert.**

**Schade als gevolg van het niet naleven van deze instructie valt niet onder de garantie.**

## Instellingen en gebruik

Volg de onderstaande aanwijzingen aangezien deze betrekking hebben op de besturingsstand van uw voorkeur.

Voordat u de stekker in het stopcontact steekt, moet u altijd controleren of de netspanning overeenkomt met de specificaties van het product. Gebruik een product dat bedoeld is voor 115V niet op een netspanning van 230 V, of omgekeerd.

## Aansluitkabels

Wees voorzichtig met uw kabels, houd ze altijd vast bij hun aansluitingen en vermijd knopen en wendingen bij het oprollen: Dit zorgt voor een langere levensduur en betere betrouwbaarheid. Controleer uw kabels regelmatig. Een groot aantal problemen (defecte contactpunten, gebrom, ontladingen enz.) worden volledig veroorzaakt door het gebruik van ongeschikte of gebrekkige kabels.

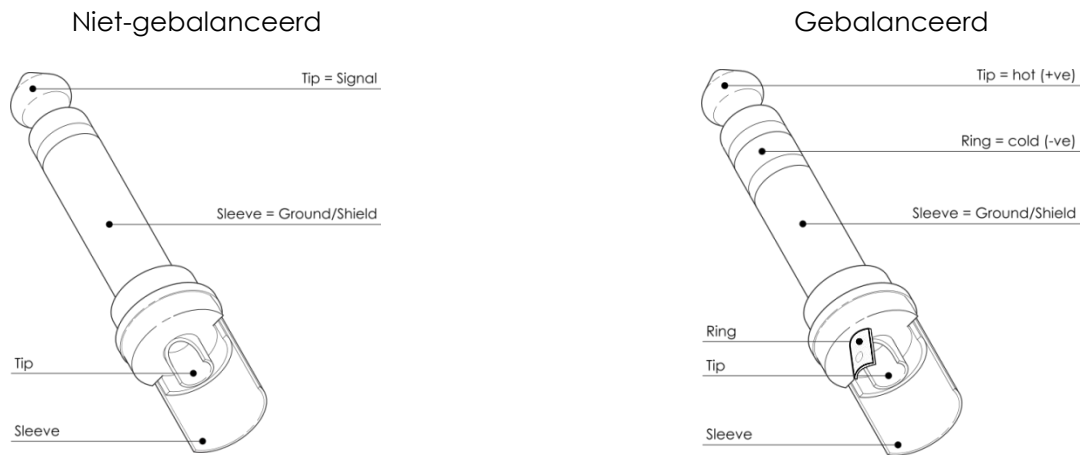

Voor deze toepassingen is de eenheid uitgerust met 1/4-inch TRS- en XLR-aansluitingen voor gebruik met de meeste professionele audioapparatuur. Volg de onderstaande configuratievoorbeelden voor uw specifieke aansluitingen.

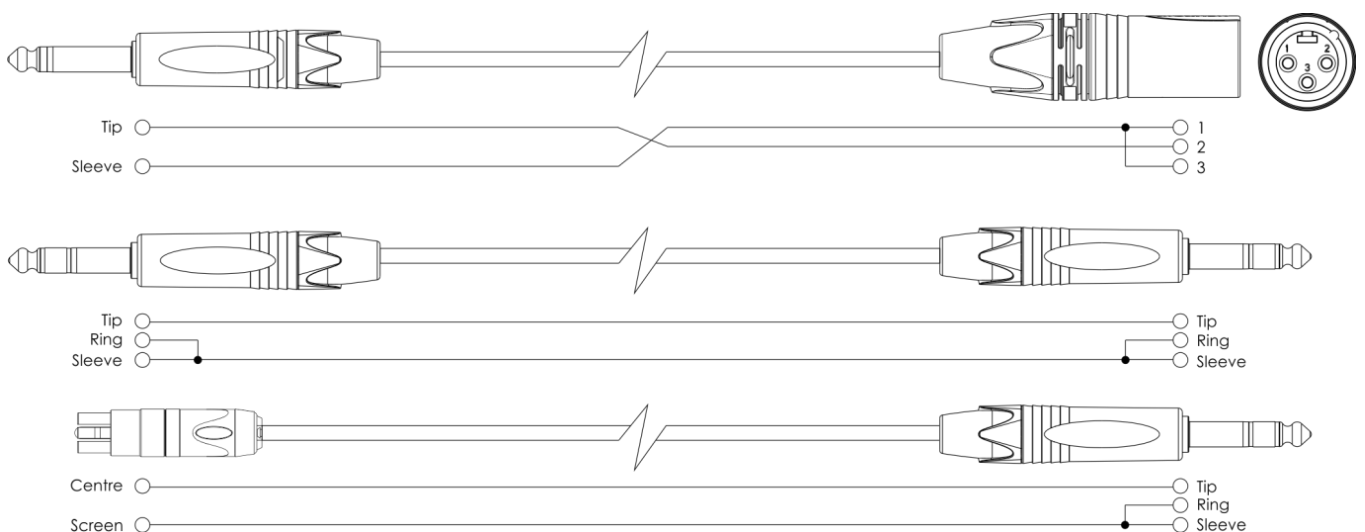

Aansluitingsvoorbeeld

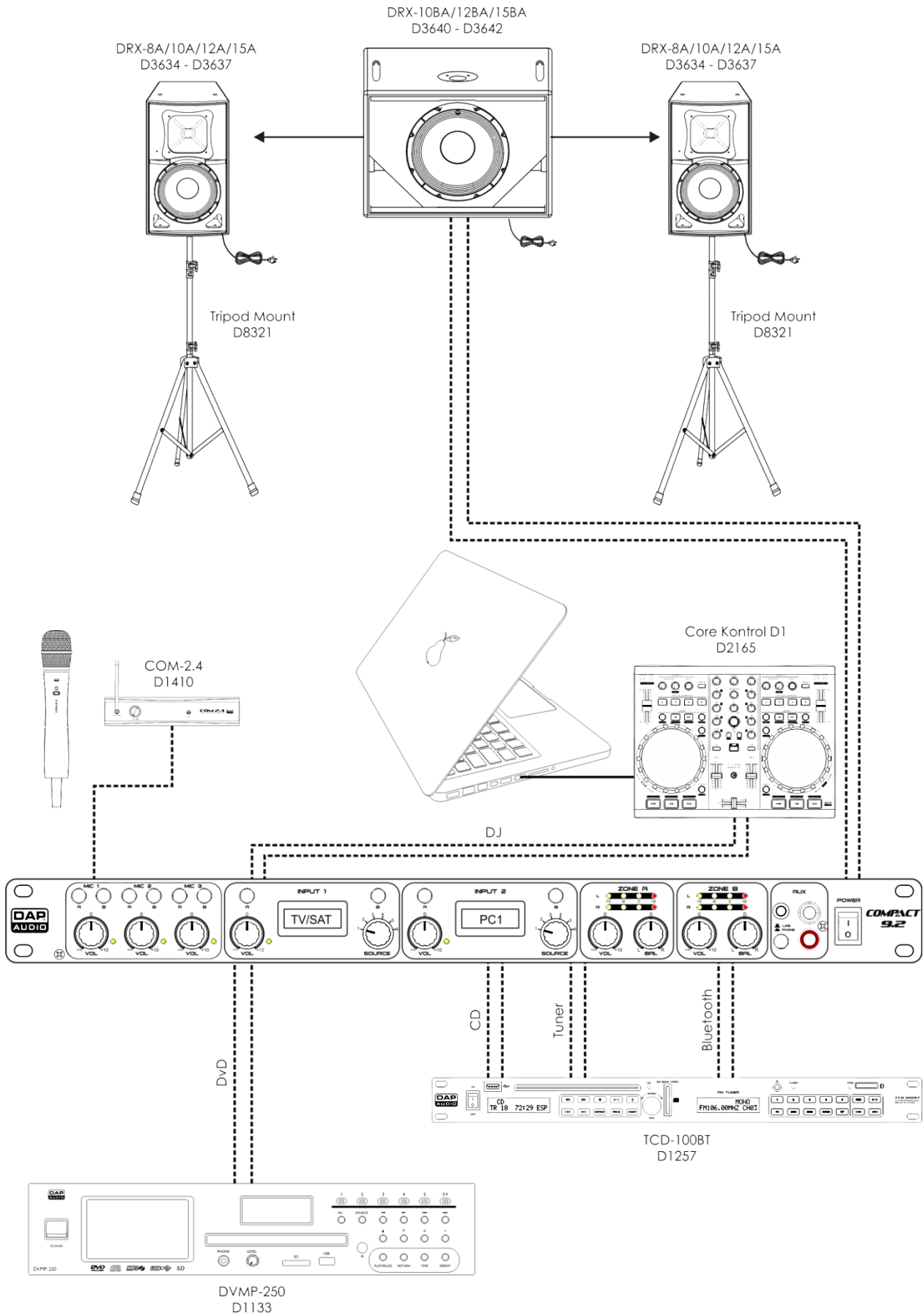

Afb. 04

### Onderhoud

De DAP Audio Compact 9.2 is vrijwel onderhoudsvrij. U moet het apparaat echter wel schoon houden. Trek de stekker uit het stopcontact en veeg de behuizing vervolgens af met een vochtige doek. Het apparaat mag niet worden ondergedompeld. Gebruik geen alcohol of oplosmiddelen. Houd de aansluitingen schoon. Trek de stekker uit het stopcontact en veeg de audio-aansluitingen schoon met een vochtige doek. Zorg dat de aansluitingen volledig droog zijn voordat u apparatuur aansluit op andere apparaten of aan het lichtnet.

### Problemen oplossen

Deze gids is bedoeld voor het oplossen van eenvoudige problemen. Als een probleem optreedt, moet u de onderstaande stappen in de aangegeven volgorde uitvoeren tot een oplossing is gevonden. Als het apparaat weer goed werkt, hoeft u de volgende stappen niet uit te voeren.

- 01) Indien het apparaat niet correct werkt, verwijdert u de stekker uit het stopcontact.
- 02) Controleer de stroom uit het stopcontact, alle kabels, verbindingen enz.
- 03) Steek de stekker weer in het stopcontact als al het bovenstaande in orde lijkt.
- 04) Indien er na 30 seconden niets gebeurt, haalt u de stekker uit het stopcontact.
- 05) Retourneer het apparaat naar uw DAP-audiodealer.

### Productspecificaties

Voeding:	2x15 V AC, 50 Hz (adapter inbegrepen)
Stroomverbruik:	6 W
Ingangskanalen:	3 x microfoon, combo-ingang XLR/jack 6 x lijningang, RCA 1 x telefoon, 3,5-mm jack
Uitgangskanalen	2 x Master gebalanceerd, XLR
Master-EQ:	80 Hz, 2,5 kHz, 12 kHz, -6 dB / +6 dB
Frequentierespons:	20 Hz – 20 kHz
T.H.D.:	<0,01%
Afmetingen:	481 x 175 x 44 mm (LxBxH)
Gewicht:	2,2 kg

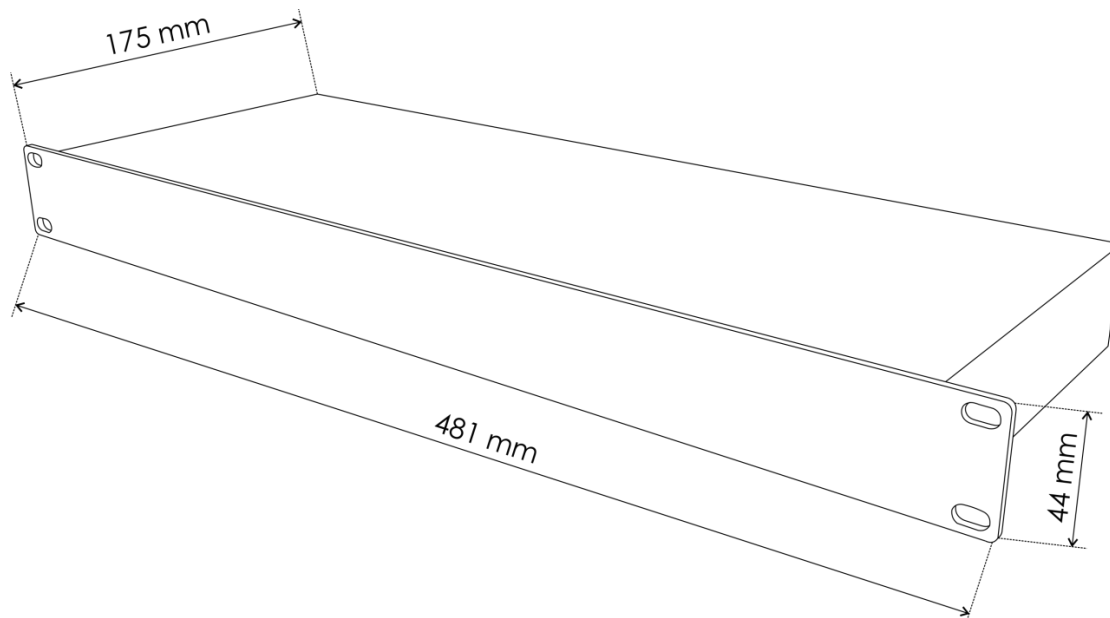

Ontwerp en productspecificaties kunnen zonder voorafgaande berichtgeving gewijzigd worden.



Website: [www.Dap-audio.info](http://www.Dap-audio.info)  
E-mail: [service@highlite.nl](mailto:service@highlite.nl)



©2017 DAP Audio